

# GRAPHITE

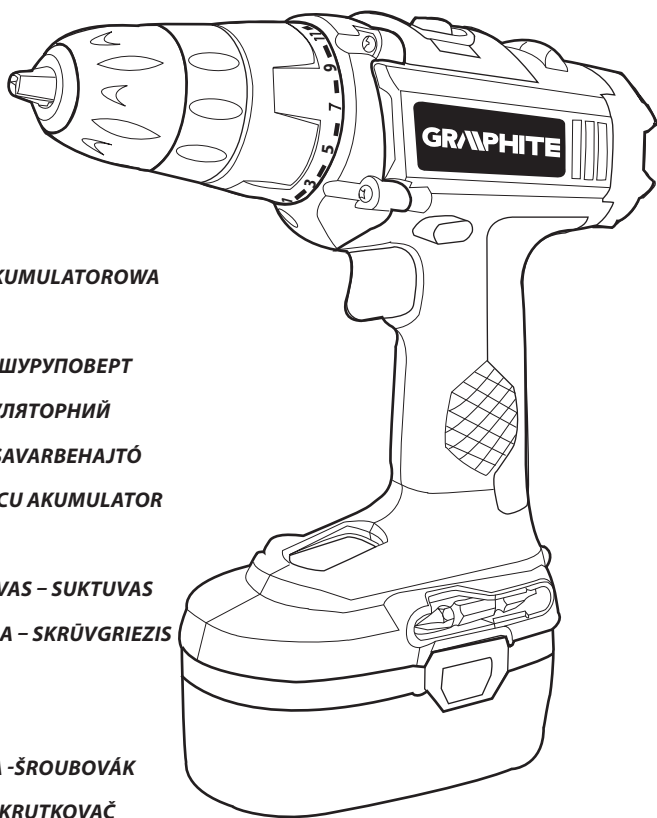

- Ⓟ WIERTARKO-WKRĘTARKA AKUMULATOROWA
- ⒼⒷ CORDLESS DRILL
- ⓇⓊ АККУМУЛЯТОРНАЯ ДРЕЛЬ-ШУРУПОВЕРТ
- Ⓤⓐ ДРИЛЬ-ШРУБОВЕРТ АКУМУЛЯТОРНИЙ
- ⓂⓊ AKKUMULÁTOROS FÚRÓ-CSAVARBEHAJTÓ
- Ⓡⓐ BORMASINA-SURUBELNITA CU AKUMULATOR
- Ⓓⓔ AKKUBOHRSCHRAUBER
- ⓁⓉ AKUMULIATORINIS GRĘŽTUVAS – SUKTUVAS
- ⓁⓋ AKUMULATORA URBJMAŠĪNA – SKRŪVGRIEZIS
- ⓔⓔ AKUTRELL
- ⒷⒸ ПРОБИВЕН ВИНТОВЕРТ
- ⒸⓏ AKUMULÁTOROVÁ VRTAČKA -ŠROUBOVÁK
- ⓈⓀ AKUMULÁTOROVÝ VRTACÍ SKRUTKOVÁČ
- ⓈⓁ AKUMULATORSKI VRTALNIK – VIJAČNIK
- ⒼⓇ ΕΠΑΝΑΦΟΡΤΙΖΟΜΕΝΟ ΔΡΑΠΑΝΟ-ΚΑΤΣΑΒΙΔΟ
- ⓈⓇ AKUMULATORSKE BUŠILICE – ODVIJAČA
- ⓂⓇ AKUMULATORSKA BUŠILICA-IZVIJAČ
- ⓔⓈ TALADRO ATORNILLADOR A BATERÍA
- ⓇⓉ TRAPANO AVVITATORE A BATTERIE

**58G127**





<b>PL</b>	<b>INSTRUKCJA OBSŁUGI</b> . . . . .	<b>6</b>
<b>GB</b>	<b>INSTRUCTION MANUAL</b> . . . . .	<b>13</b>
<b>DE</b>	<b>BETRIEBSANLEITUNG</b> . . . . .	<b>17</b>
<b>RU</b>	<b>РУКОВОДСТВО ПО ЭКСПЛУАТАЦИИ</b> . . . . .	<b>23</b>
<b>UA</b>	<b>ІНСТРУКЦІЯ З ЕКСПЛУАТАЦІЇ</b> . . . . .	<b>29</b>
<b>HU</b>	<b>HASZNÁLATI UTASÍTÁS</b> . . . . .	<b>35</b>
<b>RO</b>	<b>INSTRUCTIUNI DE DESERVIRE</b> . . . . .	<b>41</b>
<b>CZ</b>	<b>INSTRUKCE K OBSLUZE</b> . . . . .	<b>47</b>
<b>SK</b>	<b>NÁVOD NA OBSLUHU</b> . . . . .	<b>52</b>
<b>SI</b>	<b>NAVODILA ZA UPORABO</b> . . . . .	<b>57</b>
<b>LT</b>	<b>APĖTARNAVIMO INSTRUKCIJA</b> . . . . .	<b>62</b>
<b>LV</b>	<b>LIETOŠANAS INSTRUKCIJA</b> . . . . .	<b>67</b>
<b>EE</b>	<b>KASUTUSJUHEND</b> . . . . .	<b>72</b>
<b>BG</b>	<b>ИНСТРУКЦИЯ ЗА ОБСЛУЖВАНЕ</b> . . . . .	<b>77</b>
<b>HR</b>	<b>UPUTE ZA UPOTREBU</b> . . . . .	<b>83</b>
<b>SR</b>	<b>UPUTSTVO ZA UPOTREBU</b> . . . . .	<b>88</b>
<b>GR</b>	<b>ΟΔΗΓΙΕΣ ΧΡΗΣΗΣ</b> . . . . .	<b>93</b>
<b>ES</b>	<b>INSTRUCCIONES DE USO</b> . . . . .	<b>99</b>
<b>IT</b>	<b>MANUALE PER L'USO</b> . . . . .	<b>104</b>

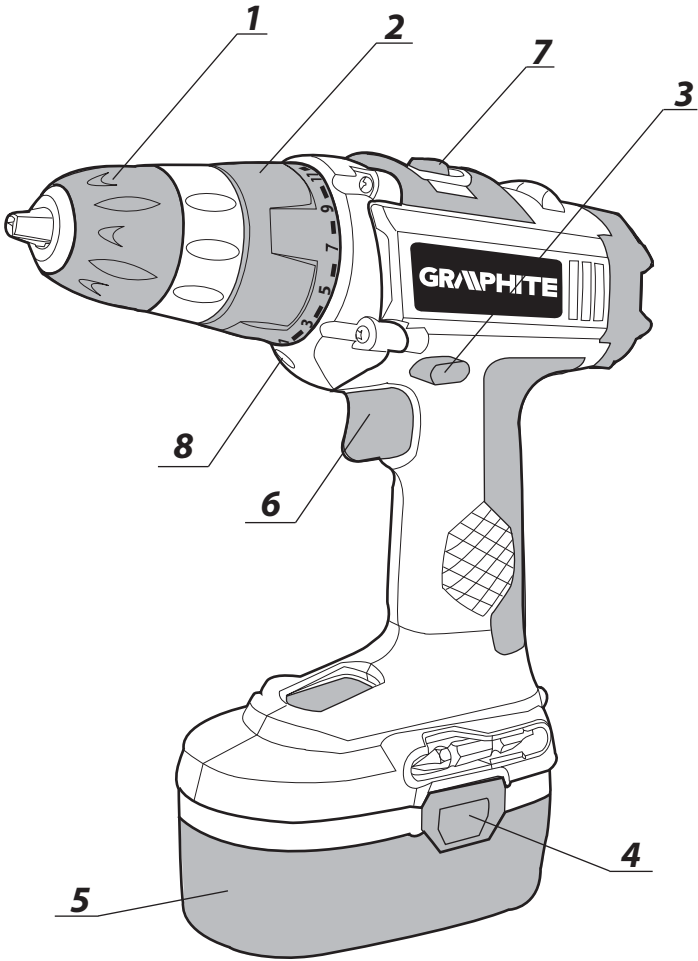

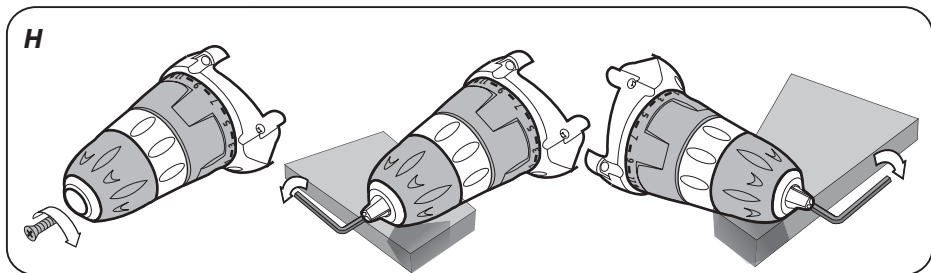
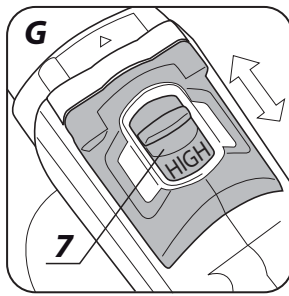
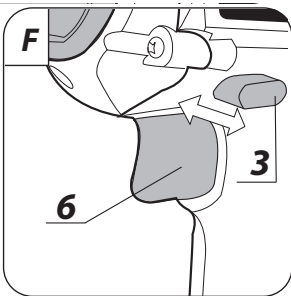
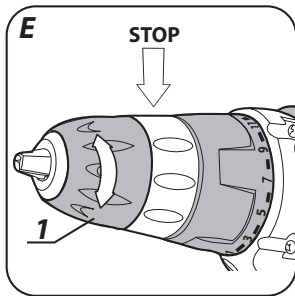
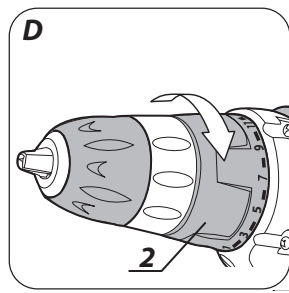
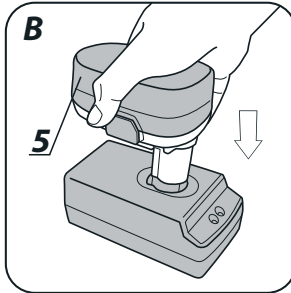
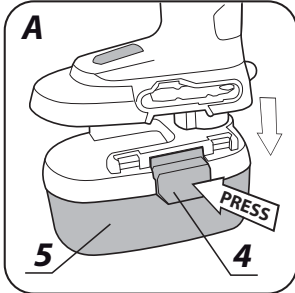

### WIERTARKO – WKRĘTARKA AKUMULATOROWA 58G127

UWAGA: PRZED PRZYSTĄPIENIEM DO UŻYTKOWANIA URZĄDZENIA NALEŻY UWAŻNIE PRZECZYTAĆ NINIEJSZĄ INSTRUKCJĘ I ZACHOWAĆ JĄ DO DALSZEGO WYKORZYSTANIA.

#### SZCZEGÓŁOWE PRZEPISY BEZPIECZEŃSTWA

- Zakładać środki ochrony słuchu podczas pracy urządzeniem. Narażenie się na hałas może spowodować utratę słuchu.
- Urządzenie używać z dodatkowymi rękoczynkami dostarczonymi z elektronarzędziem. Utrata kontroli może spowodować osobiste obrażenia operatora.
- Nie wolno dokonywać zmiany kierunku obrotów wrzeczona urządzenia w czasie, gdy ono pracuje. W przeciwnym przypadku może dojść do uszkodzenia elektronarzędzia.

#### DODATKOWE ZASADY BEZPIECZNEJ PRACY WIERTARKO-WKRĘTARKĄ

- Należy stosować tylko zalecany akumulator i ładowarkę.
- Akumulator należy zawsze utrzymywać z dala od źródła ognia. Nie wolno pozostawiać go na dłuższy czas w środowisku, w którym panuje wysoka temperatura (w miejscach nasłonecznionych, w pobliżu grzejników lub gdziekolwiek tam, gdzie temperatura przekracza 50°C).
- Czas ładowania akumulatora nie może przekraczać 8 godzin, w przeciwnym przypadku akumulator może ulec uszkodzeniu.
- Należy unikać ładowania akumulatora w temperaturach poniżej 0°C.
- Ładowarka dostarczona wraz z wiertarko-wkrętarką jest przeznaczona tylko do współpracy z tym wyrobem. Nie wolno stosować jej do innych celów.
- Nie wolno wkładać jakichkolwiek przedmiotów metalowych do ładowarki.
- Nie wolno dokonywać zmiany kierunku obrotów wrzeczona narzędzia w czasie, gdy ono pracuje. W przeciwnym przypadku może dojść do uszkodzenia wiertarko-wkrętarki.
- Do czyszczenia wiertarko-wkrętarki należy stosować miękką, suchą tkaninę. Nigdy nie wolno stosować jakiegokolwiek detergentu lub alkoholu.
- Przed przystąpieniem do czyszczenia ładowarki należy ją odłączyć od sieci.
- Jeśli zamierza się ładować kolejno więcej niż jeden akumulator należy zrobić przerwę 30 minutową pomiędzy ładowaniami.
- Ładowanie akumulatora należy przeprowadzić tylko w przypadku jego rozładowania.
- Nie należy poddawać akumulatorów doładowywaniu po krótkim użytkowaniu wiertarko-wkrętarki.

#### SZCZEGÓLNE WARUNKI BEZPIECZEŃSTWA DLA ŁADOWARKI

- Należy zachować niniejszą instrukcję. Zawiera ona ważne instrukcje bezpieczeństwa i użytkowania dla ładowarki.
- Przed przystąpieniem do użytkowania ładowarki, należy przeczytać wszystkie dotyczące jej informacje, zawarte w niniejszej instrukcji, oznakowania na ładowarce i wyrobie, dla którego ta ładowarka jest przeznaczona.
- Aby zredukować ryzyko ewentualnego uszkodzenia ciała, ładowarkę należy wykorzystywać wyłącznie do ładowania akumulatorów typu Ni-Cd. Akumulator innego typu mogłyby wybuchnąć, powodując uszkodzenie ciała lub szkody materialne.
- Ładowarki nie wolno wystawiać na działanie wilgoci lub wody.
- Użycie elementów przyłączalnych nie zalecanych lub nie sprzedawanych przez producenta ładowarki grozi niebezpieczeństwem pożaru, uszkodzenia ciała lub porażeniem elektrycznym.
- Należy upewnić się czy przewód zasilający nie jest narażony na nastąpienie, nie znajduje się w przejściu lub czy nie zagraża mu inne niebezpieczeństwo (np. zbyt silne naciągnięcie).
- Jeśli nie ma absolutnej konieczności nie należy stosować przedłużacza. Zastosowanie niewłaściwego przedłużacza grozi pożarem lub porażeniem elektrycznym. Jeśli konieczne jest użycie przedłużacza, trzeba się najpierw upewnić czy:

- gniazdko przedłużacza może współpracować z kółkami oryginalnego przewodu zasilającego ładowarki.
- przedłużacz jest we właściwym stanie technicznym.
- Nie wolno użytkować ładowarki z uszkodzonym przewodem lub wtyczką. Uszkodzenie powinno zostać usunięte przez osobę wykwalifikowaną.
- Nie wolno użytkować ładowarki, która została poddana silnemu uderzeniu, spadła lub została uszkodzona w inny sposób. Należy powierzyć jej sprawdzenie, ewentualnie naprawę, autoryzowanemu warsztatowi serwisowemu.
- Nie wolno podejmować prób rozbierania ładowarki. Wszelkie naprawy trzeba powierzać autoryzowanemu warsztatowi serwisowemu. Niewłaściwie przeprowadzony montaż ładowarki grozi porażeniem elektrycznym lub pożarem.
- Przed przystąpieniem do jakichkolwiek czynności obsługowych lub czyszczenia ładowarki należy odłączyć ją od zasilania z sieci.
- Gdy ładowarka nie jest użytkowana należy odłączyć ją od sieci elektrycznej.

### **UWAGA! Urządzenie służy do pracy wewnątrz pomieszczeń.**

**Mimo zastosowania konstrukcji bezpiecznej z samego założenia, stosowania środków zabezpieczających i dodatkowych środków ochronnych, zawsze istnieje ryzyko szcążkowe doznania urazów podczas pracy.**

### **BUDOWA I PRZEZNACZENIE**

Wiertarko-wkrętarka jest elektronarzędziem zasilanym z akumulatora. Napęd stanowi silnik komutatorowy prądu stałego z magnesami trwałymi wraz z przekładnią planetarną. Wiertarko-wkrętarka jest przeznaczona do wkręcania i wykręcania wkrętów i śrub w drewnie, metalu, tworzywach sztucznych i ceramice oraz do wiercenia otworów w wymienionych materiałach. Elektronarzędzia z napędem akumulatorowym, bezprzewodowe, szczególnie okazują się przydatne przy pracach związanych z wyposażeniem wnętrz, adaptacją pomieszczeń, itp.



**Nie wolno używać elektronarzędzia niezgodnie z jego przeznaczeniem.**

### **OPIS STRON GRAFICZNYCH**

Poniższa numeracja odnosi się do elementów urządzenia przedstawionych na stronach graficznych niniejszej instrukcji.

1. Uchwyt szybkoocucjący
2. Pierścień regulacyjny momentu obrotowego
3. Przełącznik kierunku obrotów
4. Przycisk mocowania akumulatora
5. Akumulator
6. Włącznik
7. Przełącznik zmiany biegów
8. Oświetlenie

\* Mogą występować różnice między rysunkiem a wyrobem.

### **OPIS UŻYTYCH ZNAKÓW GRAFICZNYCH**



UWAGA



OSTRZEŻENIE



MONTAŻ/USTAWIENIA



INFORMACJA

### **WYPOSAŻENIE I AKCESORIA**





1. Akumulator - 2 szt.
2. Ładowarka - 1 szt.
3. Końcówki do wkręcania - 1 szt.
4. Walizka transportowa - 1 szt.

## PRZYGOTOWANIE DO PRACY

### WYJMOWANIE / WKŁADANIE AKUMULATORA

-  • Ustawić przełącznik kierunku obrotów (3) w położenie środkowe
- Nacisnąć przyciski mocowania akumulatora (4) i wysunąć akumulator (5) (rys. A).
- Włożyć naładowany akumulator (5) do uchwytu w rękojeści, aż do słyszalnego zaskoczenia przycisków mocowania akumulatora (4).

### ŁADOWANIE AKUMULATORA



-  Wiertarko-wkrętarka jest dostarczona z akumulatorem częściowo naładowanym. Ładowanie akumulatora należy przeprowadzać w warunkach, gdy temperatura otoczenia wynosi 4°C - 40°C. Akumulator nowy lub taki, który przez dłuższy czas nie był użytkowany, osiągnie pełną zdolność do zasilania po około 3 - 5 cyklach ładowania i rozładowania.
-  • Wyjąć akumulator (5) z wiertarko - wkrętarki (rys. A).
- Włączyć ładowarkę do gniazda sieci (230 V AC).
- Umieścić akumulator (5) w ładowarce (rys. B)
-  Po umieszczeniu akumulatora w ładowarce zaświeci się dioda czerwona w różnym układzie (patrz opis na ładowarce):
  - Świecenie diody zielonej - sygnalizuje podłączenie napięcia.
  - Świecenie diody czerwonej - akumulator naładowany.
  - Wolno pulsujące świecenie diody czerwonej - trwa proces ładowania akumulatora.
  - Szybko pulsujące świecenie diody czerwonej - świadczy o zbyt wysokiej temperaturze akumulatora (powyżej 45°C) lub o uszkodzeniu akumulatora i konieczności jego wymiany.
-  W przypadku, gdy akumulator podczas ładowania osiągnie zbyt wysoką temperaturę (powyżej 45°C) i proces ładowania zostanie przerwany (szybko pulsujące świecenie diody czerwonej) należy go wyjąć z ładowarki, odczekać około 30 minut i ponownie umieścić w ładowarce.
-  W procesie ładowania akumulatory bardzo mocno się nagrzewają. Nie podejmować pracy tuż po ładowaniu - odczekać do osiągnięcia przez akumulator temperatury pokojowej. Uchroni to przed uszkodzeniem akumulatora.

### HAMULEC WRZECIONA

-  Wiertarko-wkrętarka posiada hamulec elektroniczny zatrzymujący wrzeciono natychmiast po zwolnieniu nacisku na przycisk włącznika (6). Hamulec zapewnia precyzyjną wkręcania i wiercenia nie dopuszczając do swobodnego obracania wrzeciona po wyłączeniu.

## PRACA / USTAWIENIA

### WŁĄCZANIE / WYŁĄCZANIE

-  **Włączenie** - wcisnąć przycisk włącznika (6).
-  **Wyłączenie** - zwolnić nacisk na przycisk włącznika (6).
-  Każdorazowe wciśnięcie przycisku włącznika (6) powoduje świecenie diody (LED) (8) oświetlającej miejsce pracy.

### REGULACJA PRĘDKOŚCI OBROTOWEJ

-  Prędkość wkręcania lub wiercenia można regulować podczas pracy przez zwiększenie lub zmniejszenie nacisku na przycisk włącznika (6). Regulacja prędkości umożliwi wolny start, co przy wierceniu otworów w gipsie lub glazurze zapobiega poślizgowi wiertła, natomiast przy wkręcaniu i wykręcaniu pomaga zachować kontrolę pracy.

### SPRZĘGŁO PRZECIĄŻENIOWE

-  Ustawienie pierścienia regulacyjnego momentu obrotowego (2) w wybranym położeniu powoduje trwałe ustawienie sprzęgła na określonej wielkości momentu obrotowego. Po osiągnięciu wielkości ustawionego momentu obrotowego nastąpi automatyczne rozłączenie sprzęgła przeciążeniowego. Pozwala to na zabezpieczenie przed wkręcaniem wkręta zbyt głęboko lub uszkodzeniem wiertarko-wkrętarki.



## REGULACJA MOMENTU OBROTOWEGO



- Dla różnych wkrętów i różnych materiałów stosuje się różne wielkości momentu.
- Moment jest tym większy im większa jest liczba odpowiadająca danemu położeniu (**rys. D**).
- Ustawić pierścień (**2**) na określoną wielkość momentu obrotowego.
- Zawsze należy rozpoczynać z momentem o mniejszej wielkości.
- Powiększać moment stopniowo, aż do osiągnięcia zadawalającego rezultatu.
- Do wykręcania wkrętów należy wybierać wyższe ustawienia.
- Dla wiercenia należy wybrać ustawienie oznaczone symbolem wiertła. Przy tym ustawieniu osiągnięta jest największa wartość momentu.
- Umiejętność doboru odpowiedniego ustawienia zdobywa się w miarę nabywania praktyki.



**Ustawienie pierścienia regulacyjnego momentu obrotowego w pozycji wiercenia powoduje dezaktywację sprzęgła przeciążeniowego.**

## MONTAŻ NARZĘDZIA ROBOCZEGO



- Ustawić przełącznik kierunku obrotów (**3**) w położeniu środkowym.
- Przytrzymując tylny pierścień uchwytu szybkoobrotowego (**1**) i obracając przednim pierścieniem w kierunku przeciwnym do ruchu wskazówek zegara uzyskuje się pożądane rozwarście szczęk, umożliwiające włożenie wiertła lub końcówki wkrętakowej (**rys. E**).
- Celem zamontowania narzędzia roboczego należy przytrzymując tylny pierścień uchwytu szybkoobrotowego (**1**), obrócić przedni pierścień w kierunku zgodnym z ruchem wskazówek zegara i mocno dokręcić.



Demontaż narzędzia roboczego przebiega w odwrotnej kolejności do jego montażu.



**Przy zamocowywaniu wiertła lub końcówki w uchwycie należy zwrócić uwagę na właściwe usytuowanie narzędzia. Przy korzystaniu z krótkich końcówek wkrętakowych lub bitów należy użyć dodatkowego uchwytu magnetycznego jako przedłużki.**

## KIERUNEK OBROTÓW W PRAWO – W LEWO



Za pomocą przełącznika obrotów (**3**) dokonuje się wyboru kierunku obrotów wrzeciona (**rys. F**).

**Obroty w prawo** - ustawić przełącznik (**3**) w skrajnym lewym położeniu.

**Obroty w lewo** - ustawić przełącznik (**3**) w skrajnym prawym położeniu.

\* Zastrzega się, że w niektórych przypadkach położenie przełącznika w stosunku do obrotów może być inne niż opisano. Należy odnieść się do znaków graficznych umieszczonych na przełączniku lub obudowie urządzenia.



Położeniem bezpiecznym jest środkowe położenie przełącznika kierunku obrotów (**3**), zapobiegające przypadkowemu uruchomieniu elektronarzędzia.

- W tym położeniu nie można uruchomić wiertarko-wkrętarki.
- W tym położeniu dokonuje się wymiany wiertła lub końcówek.
- Przed uruchomieniem sprawdzić czy przełącznik kierunku obrotów (**3**) jest we właściwym położeniu.



**Nie wolno dokonywać zmiany kierunku obrotów w czasie, gdy wrzeczono wiertarko - wkrętarki obraca się.**

## ZMIANA BIEGU



Przełącznik zmiany biegów (**7**) (**rys. G**) umożliwiający zwiększenie zakresu prędkości obrotowej.

**Bieg I:** zakres obrotów mniejszy, duża siła momentu obrotowego.

**Bieg II:** zakres obrotów większy, mniejsza siła momentu obrotowego.

W zależności od wykonywanych prac ustawić przełącznik zmiany biegów we właściwym położeniu. Jeśli przełącznik nie daje się przesunąć należy nieznacznie obrócić wrzecionem.



**Nigdy nie wolno przestawiać przełącznika zmiany biegów w czasie, gdy wiertarko - wkrętarka pracuje. Mogłoby to spowodować uszkodzenie elektronarzędzia.**



**Wiercenie długotrwałe przy niskiej prędkości obrotowej wrzeczona grozi przegrzaniem silnika. Należy robić okresowe przerwy w pracy lub zezwolić, aby urządzenie popracowało na maksymalnych obrotach bez obciążenia przez okres około 3 min.**

## OBSŁUGA I KONSERWACJA

### WYMIANA UCHWYTU WIERTARSKIEGO



Uchwyt szybkoobrotowy jest nakręcony na gwint wrzeciona wiertarki - wkrętarki i dodatkowo zabezpieczony wkrętem.

- Ustawić przełącznik kierunku obrotów (3) w położeniu środkowym.
- Rozewrzeć szczęki uchwytu szybkoobrotowego (1) i wykręcić wkręt mocujący (lewy gwint) (rys. H).
- Zamocować klucz sześciokątny w uchwycie szybkoobrotowym i uderzyć lekko w drugi koniec klucza sześciokątnego.
- Odkręcić uchwyt szybkoobrotowy.
- Montaż uchwytu szybkoobrotowego przeprowadza się w kolejności odwrotnej do jego demontażu.



Wszelkiego rodzaju usterki powinny być usuwane przez autoryzowany serwis producenta.

## PARAMETRY TECHNICZNE

### DANE ZNAMIONOWE

Wiertarko - wkrętarka	
Parametr	Wartość
Napięcie akumulatora	18 V DC
Typ akumulatora	Ni-Cd
Pojemność akumulatora	1500 mAh
Zakres prędkości obrotowej na biegu jałowym	0-350 / 0-1000 min <sup>-1</sup>
Zakres uchwytu	0,8 -10 mm
Zakres regulacji momentu	1-23 plus wiercenie
Maksymalny moment obrotowy	20 Nm
Klasa ochronności	III
Masa z akumulatorem	1,84 kg
Rok produkcji	2014

Ładowarka	
Parametr	Wartość
Napięcie zasilania	230V AC
Częstotliwość zasilania	50 Hz
Napięcie ładowania	18 V DC
Max. prąd ładowania	1500 mA
Czas ładowania	1 h
Klasa ochronności	II
Masa	1,3 kg
Rok produkcji	2014

### DANE DOTYCZĄCE HAŁASU I DRGAŃ

Poziom ciśnienia akustycznego:  $L_{pA} = 67$  dB(A)  $K = 3$  dB(A)

Poziom mocy akustycznej:  $L_{wA} = 78$  dB(A)  $K = 3$  dB(A)

Wartość przyspieszeń drgań:  $a_h = 1,94$  m/s<sup>2</sup>  $K = 1,5$  m/s<sup>2</sup>

## OCHRONA ŚRODOWISKA / CE



Produktów zasilanych elektrycznie nie należy wyrzucać wraz z domowymi odpadkami, lecz oddać je do utylizacji w odpowiednich zakładach. Informacji na temat utylizacji udzieli sprzedawca produktu lub miejscowe władze. Zużyty sprzęt elektryczny i elektroniczny zawiera substancje niebezpieczne dla środowiska naturalnego. Sprzęt nie poddany recyklingowi stanowi potencjalne zagrożenie dla środowiska i zdrowia ludzi.

\* Zastrzega się prawo dokonywania zmian.

„Grupa Topex Spółka z ograniczoną odpowiedzialnością” Spółka komandytowa z siedzibą w Warszawie, ul. Pograniczna 2/4 (dalej: „Grupa Topex”) informuje, iż wszelkie prawa autorskie do treści niniejszej instrukcji (dalej: „Instrukcja”), w tym m.in. jej tekstu, zamieszczonych fotografii, schematów, rysunków, a także jej kompozycji, należą wyłącznie do Grupy Topex i podlegają ochronie prawnej zgodnie z ustawą z dnia 4 lutego 1994 roku, o prawie autorskim i prawach pokrewnych (tj. Dz. U. 2006 Nr 90 Poz 631 z późn. zm.). Kopiowanie, przetwarzanie, publikowanie, modyfikowanie w celach komercyjnych całości Instrukcji jak i poszczególnych jej elementów, bez zgody Grupy Topex wyrażonej na piśmie, jest surowo zabronione i może spowodować pociągnięcie do odpowiedzialności cywilnej i karnej.

Deklaracja Zgodności WE  
/Declaration of Conformity/  
/Megfelelési Nyilatkozat (EK)/



**Producent**

/Manufacturer/  
/Gyártó/

Grupa Topex Sp. z o.o. Sp. k.  
Ul. Pograniczna 2/4, 02-285 Warszawa, Polska

**Wyrób**

/Product/  
/Termék/

**Wiertarko-wkrętarka akumulatorowa**  
/Cordless drill/  
/Akumulátoros fúró-csavarbehajtó/

**Model**

/Model/  
/Modell/

**58G127**

**Numer seryjny**

/Serial number/  
/Sorszám/

**00001 ÷ 99999**

Opisany wyżej wyrób jest zgodny z następującymi dokumentami:  
/The above listed product is in conformity with the following UE Directives:/  
/A fent jelzett termék megfelel az alábbi irányelveknek:/

Dyrektywa Maszynowa 2006/42/WE  
/Machinery Directive 2006/42/EC/  
/ 2006/42/EK Gépek /

Dyrektywa o Kompatybilności Elektromagnetycznej 2004/108/WE  
/EMC Directive 2004/108/EC /  
/2004/108/EK Elektromágneses összeférhetőség/

Dyrektywa o RoHS 2011/65/UE  
/RoHS Directive 2011/65/UE/  
2011/65/EK RoHS

oraz spełnia wymagania norm:  
/and fulfils requirements of the following Standards:/  
/valamint megfelel az alábbi szabványoknak:/

EN 60745-1:2009+A11:2010; EN 60745-2-1:2010; EN 60745-2-2:2010; EN 55014-1:2006;

EN 55014-2:1997/+A1:2001/+A2:2008; EN 62321:2009

Ostatnie dwie cyfry roku, w którym umieszczono znak CE: 11  
/Last two figures of CE marking year:/  
/A CE jelzés felhelyezése évének utolsó két számjegye:/

Nazwisko i adres osoby mającej miejsce zamieszkania lub siedzibę w UE upoważnionej do przygotowania dokumentacji technicznej  
/Name and address of the person who established in the Community and authorized to compile the technical file/  
/A műszaki dokumentáció összeállítására felhatalmazott, a közösség területén lakóhellyel vagy székhellyel rendelkező személy neve és címe./

Paweł Szopa  
ul. Pograniczna 2/4  
02-285 Warszawa

Paweł Szopa  
Pełnomocnik ds. jakości firmy GRUPA TOPEX  
/GRUPA TOPEX Quality Agent /  
/A GRUPA TOPEX Minőségügyi meghatalmazott képviselője/  
Warszawa, 2014-04-13

### **CORDLESS DRILL 58G127**

CAUTION: BEFORE USING THE POWERTOOL READ THIS MANUAL CAREFULLY AND KEEP IT FOR FUTURE REFERENCE.

#### **DETAILED SAFETY REGULATIONS**

- Use hearing protection when operating the device. Noise hazards may cause hearing loss.
- Use additional handles supplied with the power tool. Loss of control may cause operator personal injury.
- Do not change direction of spindle rotation when the tool is operating. Otherwise the power tool may get damaged.

#### **ADDITIONAL RULES FOR SAFE OPERATION OF DRILL**

- Use only recommended battery and charger.
- Keep the battery away from heat sources. Do not leave the battery for a long time in high temperature (in direct sunlight, in proximity of heaters and wherever the temperature exceeds 50°C).
- The battery charging time cannot be longer than 8 hours, otherwise the battery may be damaged.
- Avoid charging the battery in temperatures lower than 0°C.
- Charger supplied with the drill is designed for operation with this product only. Do not use it for other purposes.
- Do not put any metal objects into the charger.
- Do not change direction of spindle rotation when the tool is operating. Otherwise drill may be damaged.
- To clean the drill use soft, dry cloth. Never use detergents or alcohol.
- Disconnect charger from power supply before cleaning.
- If you plan to charge more than one battery successively, make a 30 minute break between chargings.
- Recharge the battery only after it is fully discharged.
- Do not recharge the battery after short use of the drill.

#### **SPECIAL CONDITIONS REGARDING SAFETY OF CHARGER OPERATION**

- Keep this manual. It contains important safety rules and rules for charger use.
- Before using the charger read all relevant information contained within this manual, see markings on the charger and the product it is designed for.
- To reduce the risk of potential personal injury use the charger for nickel-cadmium batteries only. Other type batteries may explode and cause personal injury or material damages.
- Do not expose the charger to moisture or water.
- Use of any connecting elements not supplied or not recommended by the manufacturer of the charger may cause fire, personal injury or electric shock.
- Make sure the power cord is not located in pathway, it is not exposed to treading or other danger (e.g. strong tension).
- Do not use extension cord unless it is absolutely necessary. Use of improper extension cord may cause fire or electric shock. If it is necessary to use extension cord, first make sure that:
  - Extension cord socket matches plug prongs of the original charger power cord.
  - Extension cord is in good technical condition.
- Do not use the charger with damaged cord or plug. Damage should be repaired by a qualified person.
- Do not use the charger after it has been hit, dropped or otherwise damaged. Entrust the testing and potential repair to authorized service workshop.
- Do not try to dismantle the charger. All repairs are to be made by an authorized service workshop. Improper charger assembly may cause electric shock or fire.
- Disconnect the charger from a power supply before starting any maintenance or cleaning.
- When the charger is not in use, it should be disconnected from the power network.

**CAUTION! This device is designed to operate indoors.**

**The design is assumed to be safe, protection measures and additional safety systems are used, nevertheless there is always a small risk of operational injuries.**

## CONSTRUCTION AND USE

Drill is a battery-powered tool. Drive consists of DC commutator motor with permanent magnets and planetary gear. Drill is designed for screwing in and out screws and bolts in wood, metal, plastics and ceramics, and for drilling holes in these materials. Cordless, battery-powered power tools are especially useful for works in interior furnishing, adaptation of premises etc.



**Use the powertool according to the manufacturer's instructions only.**

## DESCRIPTION OF DRAWING PAGES

Below enumeration refers to the device elements depicted on the drawing pages of this manual.

1. Quick-release chuck
2. Torque control ring
3. Direction selector switch
4. Battery lock button
5. Battery
6. Switch
7. Gear switch
8. Light

\* Slight differences may appear between the product and drawing

## MEANING OF SYMBOLS



CAUTION



WARNING



ASSEMBLY/SETTINGS



INFORMATION

## EQUIPMENT AND ACCESSORIES

- |                   |         |
|-------------------|---------|
| 1. Battery        | - 2 pce |
| 2. Charger        | - 1 pce |
| 3. Driver bits    | - 1 pcs |
| 4. Transport case | - 1 pce |

## PREPARATION FOR OPERATION

### REMOVING AND INSERTING THE BATTERY



- Set the direction selector switch (3) in middle position
- Push buttons (4) and slide the battery (5) to the front (fig. A).
- Insert charged battery (5) into the handle holder, you should hear when the lock buttons (4) snap.

### CHARGING THE BATTERY



Drill is supplied with partially charged battery. Charge the battery full before use. Charging the battery should be carried out in temperature between 4°C to 40°C. New battery, or one that have not been used for a long time, will reach full efficiency after approximately 5 charge/discharge cycles.



- Remove the battery (5) from the drill (fig. A).
- Connect the charger to mains socket (230 V AC).
- Put the battery (5) inside the charger (fig. B).



After the battery is placed in the charger, red diode lights up in one of possible combinations (see description on the charger):

- Green diode on – indicates voltage on the connector.
- Red diode on – battery charged.
- Red diode flashing slowly – battery charging in progress.
- Red diode flashing quickly – indicates too high temperature of the battery (above 45°C) or that battery is damaged and requires replacement.



When the battery temperature rises too much during a recharge (above 45°C) and recharge is stopped (red diode flashes quickly), remove the battery from charger, wait approximately for 30 minutes and put the battery back in the charger.



Charging process heats up the batteries. Do not work just after charging is finished - wait until battery cooles down to ambient temperature, otherwise the battery will be damaged.

## SPINDLE BRAKE



Drill driver is equipped with electronic brake, which stops the spindle immediately after the switch button (6) is released. The brake ensures precision when screwing or drilling and prevents free spindle rotation after it is switched off.

## OPERATION / SETTINGS

### SWITCHING ON / SWITCHING OFF



**Switching on** – press the switch button (6).

**Switching off** – release the switch button (6).



Each time the switch button (6) is pressed, the LED diode (8) lights up to illuminate the workplace.

### ROTATIONAL SPEED CONTROL



Screwing or drilling speed can be controlled during operation by increasing or decreasing pressure on the switch button (6). Speed control enables soft start, which prevents drill slip when drilling in gypsum or glaze, and helps to control the operation when screwing and unscrewing.

### OVERLOAD CLUTCH



Setting the ring (2) in given position causes permanent setting of the clutch to specified torque. When the set torque is reached, overload clutch releases automatically. It prevents screwing screws too deep or damaging the drill.

### TORQUE CONTROL



- Different screws and materials require different torque to be applied.
- The bigger the number corresponding to given position, the bigger the torque (fig. D).
- Set the ring (2) to specified torque.
- Always start operation with low torque.
- Increase the torque gradually until appropriate value is set.
- Use higher settings to unscrew screws.
- When drilling choose settings marked with the drill symbol. When this setting is set, the torque is the greatest.
- Knowledge how to choose appropriate settings comes with practise.



**Setting the ring in the drilling position deactivates the overload clutch.**

### WORKING TOOL INSTALLATION



- Set the direction selector switch (3) in the middle position.
- Hold the rear ring of the quick release chuck (1) and turn front ring counter-clockwise to open jaws appropriately and insert drill or driver bit (fig. E).
- Hold the rear ring of the quick release chuck (1), turn front ring clockwise and tighten firmly to install working tool.



Deinstallation of the tool is similar to installation, only the sequence of actions is reversed.

 **Check position of the tool when installing drill or driver bit in the chuck. Use additional magnetic adaptor as an extension when using short driver bits.**

## LEFT – RIGHT DIRECTION OF ROTATION

 Choose direction of spindle rotation with the selector switch (3) (fig. F).

**Right rotation** – move the switch (3) to the extreme left position.

**Left rotation** – move the switch (3) to the extreme right position.

\* The possibility is reserved that in certain cases position of the switch relating to rotation direction may be different than specified. Please refer to graphic signs placed on the switch or tool body.

 Safe position of the selector switch (3) is the middle position. It prevents accidental starting the power tool.

- Drill cannot be started, when the switch is in this position.
- Use this position of the switch to change bits.
- Check if the position of the selector switch (3) is correct before starting the tool.

 **Do not change direction of spindle when the spindle is rotating.**

## CHANGE OF GEAR

 Gear switch (7) (fig. H) allows to increase the range of rotational speed.

**Gear I:** small speed range, big torque

**Gear II:** wider speed range, small torque.

Set the gear switch in position appropriate for the works to perform. When the switch is blocked and cannot move, turn the spindle slightly.

 **Never change the gear switch position when drill driver is operating. It may damage the power tool.**

 **Long lasting drilling at low rotational speed of the spindle may cause motor overheating. Provide periodic breaks during operation or let the tool operate at maximum speed with no load for approximately 3 minutes.**

## OPERATION AND MAINTENANCE

### QUICK RELEASE CHUCK REPLACEMENT

 Quick-release chuck is screwed onto spindle of the drill driver and additionally secured with a screw.

- Set the direction selector switch (3) in the middle position.
- Open jaws of quick release chuck (1) and unscrew the fixing screw (left-hand thread) (fig. H).
- Install hexagonal key in the quick release chuck and tap the other end of the key.
- Unscrew the quick release chuck.
- Installation of the quick release chuck is similar to deinstallation, only the sequence of actions is reversed.

 All faults should be repaired by service workshop authorized by the manufacturer.

## TECHNICAL PARAMETERS

### RATED PARAMETERS

Drill	
Parameter	Value
Voltage	18 V DC
Type of battery cells	Ni-Cd
Battery capacity	1500 mAh
No load rotational speed	0-350 / 0-1000 min <sup>-1</sup>

Drill chuck range	0,8 - 10 mm
Torque control range	1 - 23 plus drilling
Maximum torque	20 Nm
Protection class	III
Weight	1,84 kg
Year of production	2014

Charger	
Parameter	Value
Input voltage	230 V AC
Frequency	50 Hz
Output voltage	18 V DC
Charging current	1500 mA
Battery charging time	1 h
Protection class	II
Weight	1,3 kg
Year of production	2014

### NOISE LEVEL AND VIBRATION PARAMETERS

Sound pressure:  $L_{pA} = 67 \text{ dB(A)}$   $K = 3 \text{ dB(A)}$

Sound power:  $L_{WA} = 78 \text{ dB(A)}$   $K = 3 \text{ dB(A)}$

Vibration acceleration:  $a_h = 1,94 \text{ m/s}^2$   $K = 1,5 \text{ m/s}^2$

## ENVIRONMENT PROTECTION



Do not dispose of electrically powered products with household wastes, they should be utilized in proper plants. Obtain information on wastes utilization from your seller or local authorities. Used up electric and electronic equipment contains substances active in natural environment. Unrecycled equipment constitutes a potential risk for environment and human health.

\* Right to introduce changes is reserved.

"Grupa Topex Spółka z ograniczoną odpowiedzialnością" Spółka komandytowa with seat in Warsaw at ul. Pograniczna 2/4 (hereinafter Grupa Topex) informs, that all copyrights to this instruction (hereinafter Instruction), including, but not limited to, text, photographs, schemes, drawings and layout of the instruction, belong to Grupa Topex exclusively and are protected by laws accordingly to Copyright and Related Rights Act of 4 February 2004 (ustawa o prawie autorskim i prawach pokrewnych, Dz. U. 2006 No 90 item 631 with later ammendments). Copying, processing, publishing, modifications for commercial purposes of the entire Instruction or its parts without written permission of Grupa Topex are strictly forbidden and may cause civil and legal liability.



**AKKUBOHRSCHRAUBER  
58G127**

ACHTUNG: LESEN SIE VOR DER INBETRIEBNAHME DIESES ELEKTROWERZEUGS GRÜNDLICH DIE VORLIEGENDE BETRIEBSANLEITUNG DURCH UND BEWAHREN SIE SIE AUF.

**DETAILLIERTE SICHERHEITSVORSCHRIFTEN**

- Tragen Sie den Gehörschutz beim Betrieb des Gerätes. Vermeiden Sie Lärm, sonst droht Ihnen Hörverlust.
- Verwenden Sie das Gerät mit den Zusatzgriffen, die gemeinsam mit dem Elektrowerkzeug geliefert worden sind. Der Verlust der Kontrolle über das Elektrowerkzeug kann zur Verletzung des Benutzers führen.
- Schalten Sie die Drehrichtung der Spindel nicht beim eingeschalteten Werkzeug um. Anderenfalls kann es zu einer Beschädigung des Elektrowerkzeugs kommen.

**ZUSÄTZLICHE SICHERHEITSREGELN FÜR DEN BETRIEB DES  
AKKUBOHRSCHRAUBERS**

- Verwenden Sie nur einen Akku und ein Ladegerät, das vom Hersteller empfohlen wird.
- Halten Sie stets den Akku von Feuerquellen fern. Lassen Sie den Akku nicht für eine längere Zeit in einer Umgebung, in der Hitze (Stellen mit direkter Sonneneinstrahlung, in der Nähe von Heizkörpern oder da, wo die Temperatur 50°C übersteigt) herrscht.
- Die Ladezeit darf nicht länger als 8 Stunden dauern, sonst kann der Akku beschädigt werden.
- Vermeiden Sie das Laden des Akkus bei Temperaturen unter 0°C.
- Das mit dem Akkubohrschrauber mitgelieferte Ladegerät ist zum Aufladen dieses Produkts bestimmt. Verwenden Sie es zu keinen anderen Zwecken.
- Setzen Sie keine Metallgegenstände in das Ladegerät ein.
- Schalten Sie die Drehrichtung der Spindel nicht beim eingeschalteten Werkzeug um. Anderenfalls kann es zu einer Beschädigung des Akkubohrschraubers kommen.
- Zur Reinigung des Akkubohrschraubers verwenden Sie ein weiches, trockenes Tuch. Setzen Sie keine Reinigungsmittel oder keinen Alkohol ein.
- Vor der Reinigung des Akkugeräts trennen Sie es von der Netzspannung.
- Beim Laden von mehreren Akkus machen Sie eine Pause von 30 Minuten zwischen den einzelnen Ladevorgängen.
- Das Aufladen darf nur bei kompletter Entladung erfolgen.
- Nach kurzzeitiger Beanspruchung des Bohrschraubers laden Sie die Akkus nicht erneut.

**DETAILLIERTE SICHERHEITSHINWEISE FÜR LADEGERÄT**

- Die vorliegende Betriebsanweisung aufbewahren. Sie enthält wichtige Sicherheitshinweise und Gebrauchsanweisungen zum Betrieb des Ladegeräts.
- Vor der Inbetriebnahme des Ladegeräts lesen Sie alle Hinweise, die in der vorliegenden Betriebsanleitung enthalten sind, Symbole auf dem Ladegerät und dem Produkt, für den das Ladegerät bestimmt ist.
- Um das eventuelle Verletzungsrisiko zu reduzieren, verwenden Sie das Ladegerät nur zum Aufladen von Ni/Cd-Akkumulatoren. Ein Akkumulator von einem anderen Typ könnte explodieren und Personen- sowie Sachschäden verursachen.
- Setzen das Ladegerät keiner Feuchtigkeit bzw. keinem Wasser aus.
- Die Verwendung von Anschlusselementen, die vom Hersteller nicht empfohlen oder verkauft werden, kann zu einem Brand, Personenschäden oder einem Stromschlag führen.
- Prüfen Sie nach, ob die Versorgungsleitung in einem Durchgang liegt, einer Trittfahrer oder einer anderen Gefahr (z.B. zu starke Aufspannung) ausgesetzt wird.
- Falls es nicht absolut notwendig ist, verwenden Sie kein Verlängerungskabel. Der Gebrauch eines ungeeigneten Verlängerungskabels kann zu einem Brand oder Stromschlag führen. Wird die Verwendung eines Verlängerungskabels notwendig sein, prüfen Sie erst, ob:
  - die Steckdose des Verlängerungskabels mit den Steckerstiften der Originalversorgungsleitung des Ladegeräts betrieben werden kann.

- das Verlängerungskabel in einem technisch einwandfreien Zustand ist.
- Verwenden Sie kein Ladegerät, wenn seine Versorgungsleitung oder sein Netzstecker beschädigt ist. Lassen Sie die Beschädigung von einem qualifizierten Fachpersonal beheben.
- Verwenden Sie kein Ladegerät, das schwer geschlagen, heruntergefallen oder anderweitig beschädigt worden ist. Lassen Sie die Prüfung, eventuelle Reparatur durch eine autorisierte Kundendienstwerkstatt ausführen.
- Versuchen Sie nie das Ladegerät zu zerlegen. Lassen Sie alle Instandsetzungen durch eine autorisierte Kundendienstwerkstatt ausführen. Eine unsachgemäß durchgeführte Montage des Ladegeräts kann zu einem Stromschlag oder Brand führen.
- Vor jeder Bedienungstätigkeit oder Reinigung des Ladegerätes trennen Sie es von der Netzspannung.
- Ziehen Sie stets den Netzstecker aus der Steckdose, wenn das Ladegerät nicht im Gebrauch ist.

**ACHTUNG! Das Gerät ist für den Betrieb in Innenräumen bestimmt.**

**Trotz dem Einsatz einer sicheren Konstruktion, von Sicherheitseinrichtungen und zusätzlichen Schutzeinrichtungen besteht stets das Restrisiko einer Verletzung beim Betrieb des Gerätes.**

## AUFBAU UND BESTIMMUNG

Der Bohrschrauber ist ein akkubetriebenes Elektrowerkzeug. Das Werkzeug wird mit einem Gleichstrom-Kommutatormotor mit Dauermagnet und Planetengetriebe. Der Bohrschrauber ist zum Ein- und Herausdrehen von den im Holz, Metall, Kunststoff und der Keramik eingesetzten Schrauben sowie zur Ausführung von Bohrungen in diesen Materialien bestimmt. Akkubetriebene, kabellose Elektrowerkzeuge sind besonders gebräuchlich bei allen Inneneinrichtungs-, Umbauarbeiten, usw.



**Nichtbestimmungsgemäße Verwendung des Elektrowerkzeugs ist nicht zugelassen**

## BESCHREIBUNG DER SEITEN MIT GRAPHIKEN

Die unten angeführte Nummerierung bezieht sich auf die Elemente des Gerätes, die auf den Seiten mit Graphiken dargestellt werden.

1. Schnellspannaufnahme
2. Drehmomenteinstellring
3. Drehrichtungsumschalter
4. Akku-Entriegelungsknopf
5. Akkumulator
6. Hauptschalter
7. Gangumschalter
8. Beleuchtung

\* Es können geringe Unterschiede zwischen der Abbildung und dem Produkt auftreten

## BESCHREIBUNG FÜR VERWENDETE GRAPHISCHE ZEICHEN



ACHTUNG



WARNUNG



MONTAGE/EINSTELLUNGEN



INFORMATION

## AUSSTATTUNG UND ZUBEHÖR

- |                    |         |
|--------------------|---------|
| 1. Akkumulator     | - 2 St. |
| 2. Ladegerät       | - 1 St. |
| 3. Schraub-Bits    | - 1 St. |
| 4. Transportkoffer | - 1 St. |

## BETRIEBSVORBEREITUNG

### DEN AKKU HERAUSNEHMEN / EINLEGEN

-  Den Drehrichtungsumschalter (3) in die Mittelstellung bringen.
- Den Akku-Entriegelungsknopf (4) drücken und den Akku (5) nach vorne herausnehmen (Abb. A).
- Den aufgeladenen Akku (5) in die Aufnahme im Handgriff bis zu einem hörbaren Einrasten der Verriegelungsknöpfe (4) einschieben.

### DEN AKKU LADEN

-  Der Akkubohrschrauber wird mit dem Akkumulator im teilweise aufgeladenen Zustand geliefert. Vor dem Betrieb muss der Akkuschauber vollständig geladen werden. Die optimale Umgebungstemperatur zum Laden des Akkus liegen zwischen 4°C-40°C. Ein neuer Akku oder ein Akku, der eine längere Zeit nicht im Gebrauch war, wird seine volle Versorgungsleistung nach ca. 5 Auf- und Entladungszyklen erreichen.

-  Den Akku (5) vom Bohrschrauber (Abb. A) herausnehmen.
- Das Ladegerät an die Netzsteckdose (230 V AC) anschließen.
- Den Akku (5) in das Ladegerät (Abb. B) einschieben.

-  Nach dem Einlegen des Akkus in das Ladegerät leuchtet die rote LED nach unterschiedlichem Muster auf (siehe Beschreibung am Ladegerät):

- **Grüne LED leuchtet – signalisiert, dass die Spannung angeschlossen ist.**
- **Rote LED leuchtet – der Akku ist aufgeladen.**
- **Rote LED blinkt langsam – der Ladevorgang des Akkus hat angefangen.**
- **Rote LED blinkt schnell – die Temperatur des Akkus ist hoch (über 45°C) oder der Akku ist beschädigt und muss ausgetauscht werden.**

-  **Wird die Temperatur des Akkus beim Ladevorgang zu hoch (über 45°C) und wird der Ladevorgang unterbrochen (rote LED blinkt schnell), ist der Akku aus der Ladestation zu entnehmen; danach 30 Minuten abwarten und den Akku erneut einlegen.**

-  **Im Ladevorgang werden Akkus sehr heiß. Unmittelbar nach dem Ladevorgang das Gerät nicht betreiben - abwarten, bis der Akku die Raumtemperatur erreicht, um die Beschädigung des Akkus zu vermeiden.**

### SPINDELBREMSE

-  Der Bohrschrauber ist mit einer elektronischen Spindelbremse ausgestattet, die die Spindel sofort nach der Freigabe des Hauptschalters (6) zum Stoppen bringt. Die Spindelbremse gewährleistet die Präzision beim Eindrehen und Bohren und lässt keine freien Umdrehungen der Spindel nach dem Ausschalten zu.

## BETRIEB / EINSTELLUNGEN

### EIN-/AUSSCHALTEN

-  **Einschalten** – den Hauptschalter (6) drücken.
- Ausschalten** – den Hauptschalter (6) freigeben.

-  Bei jedem Drücken der Taste des Schalters (6) leuchtet die LED-Diode (8) auf, die den Arbeitsbereich beleuchtet.

### DREHZAHLSTEUERUNG

-  Die Geschwindigkeit beim Einschrauben oder Bohren kann man während der Arbeit steuern, indem man den Hauptschalter (6) stärker oder schwächer drückt. Die Geschwindigkeitssteuerung ermöglicht einen freien Start, was bei der Ausführung von Bohrungen im Gips oder Fliesenbelag dem Rutschen des Bohrers verhindert, und beim Ein- und Ausschrauben die Kontrolle über dem Arbeitsvorgang einhalten lässt

### ÜBERLASTUNGSKUPPLUNG

-  Die Einstellung des Drehmomenteinstellrings (2) in gewählter Stellung stellt die Kupplung auf einen bestimmten Drehmomentwert fest ein. Nach dem Erreichen des eingestellten Drehmomentwertes kommt es zur automatischen Auskupplung der Überlastungskupplung. Dies sichert vor einem zu tiefen Eindrehen von Schrauben oder einer Beschädigung des Akkuschaubers.



## DREHMOMENTSTEUERUNG

-  Für unterschiedliche Schrauben und Stoffe werden unterschiedliche Momentwerte verwendet.
- Je größer der Momentwert ist, desto größer die Zahl, die einer bestimmten Stellung (**Abb. D**) entspricht.
- Den Drehmomenteinstellung (**2**) auf einen bestimmten Wert des Drehmoments einstellen.
- Stets mit dem Drehmoment mit einem geringeren Wert anfangen.
- Den Drehmoment stufenweise erhöhen, bis ein zufrieden stellendes Ergebnis erreicht worden ist.
- Zum Herausdrehen von Schrauben höhere Drehmomenteinstellungen wählen.
- Für Bohren die mit dem Bohrsymbol gekennzeichnete Einstellung wählen. Mit dieser Einstellung wird der höchste Drehmomentwert erreicht.
- Die Fähigkeit, eine geeignete Einstellung zu wählen, kommt mit der Praxis.



**Die Einstellung des Drehmomenteinstellrings in der Bohrstellung schaltet die Überlastungskupplung aus.**

## MONTAGE DES BETRIEBSWERKZEUGS

-  Den Drehrichtungsumschalter (**3**) in die Mittelstellung bringen.
- Durch Festhalten des hinteren Rings an der Schnellspannaufnahme (**1**) und Drehen gegen den Uhrzeigersinn mit dem vorderen Ring erreicht man die gewünschte Backenweite, die einen Bohrer oder Schraubereinsatz (**Abb. E**) einstecken lässt.
- Um das Werkzeug zu montieren, ist der hintere Ring an der Schnellspannaufnahme (**1**) festhalten und im Uhrzeigersinn mit dem vorderen Ring drehen und fest anziehen.
-  Zum Demontieren des Betriebswerkzeugs ist das Montageverfahren umgekehrt anzuwenden.



**Beim Spannen des Bohrers oder Schraubereinsatzes in der Aufnahme achten Sie auf einen korrekten Sitz des Werkzeugs. Beim Gebrauch von kurzen Schraubereinsätzen und Bits verwenden Sie zusätzlich einen mitgelieferten magnetischen Bithalter.**

## DREHRICHTUNG LINKS - RECHTS



Mit dem Drehrichtungsumschalter (**3**) wird die Drehrichtung der Spindel (**Abb. F**) gewählt.

**Drehrichtung links** – bringen Sie den Drehrichtungsumschalter (**3**) in die Endstellung links.  
**Drehrichtung rechts** – bringen Sie den Drehrichtungsumschalter (**3**) in die Endstellung rechts.

\* Es wird vorbehalten, dass in manchen Fällen die Stellung des Drehrichtungsumschalters in Bezug auf die Drehzahl anders als oben beschrieben sein kann.  
Man soll die graphischen Zeichen am Umschalter oder Gehäuse des Werkzeugs beachten.



Eine sichere Stellung ist die Mittelstellung des Drehrichtungsumschalter (**3**), die einen versehentlichen Start des Werkzeugs verhindert.

- In dieser Stellung kann man den Bohrschrauber nicht betätigen.
- In dieser Stellung werden Bohrer oder Schraubereinsätze ausgetauscht.
- Vor der Betätigung prüfen Sie nach, ob der Drehrichtungsumschalter (**3**) in der richtigen Stellung ist.



**Stellen Sie die Drehrichtung nie, wenn die Spindel des Bohrschraubers rotiert.**

## GANGWECHSEL



Der Gangumschalter (**7**) (**Abb. G**) ermöglicht die Erhöhung der Drehzahlstufe.

**Gang I:** geringerer Drehzahlbereich, starkes Drehmoment.

**Gang II:** größerer Drehzahlbereich, schwächeres Drehmoment.

Abhängig von den auszuführenden Arbeiten den Gangumschalter in die entsprechende Stellung bringen. Lässt sich der Gangumschalter nicht verschieben, so soll man die Spindel leicht umdrehen.



**Schalten Sie den Gangumschalter nie beim Betrieb des Akkubohrschraubers um. Dies könnte zur Beschädigung des Elektrowerkzeugs führen.**



Das Dauerbohren mit niedriger Drehzahl kann zum Überhitzen des Motors führen. Beim Betrieb des Elektrowerkzeugs legen Sie regelmäßig Pausen ein oder lassen Sie zu, dass das Gerät mit maximaler Drehzahl ca. 3 Minuten lang leer läuft.

## BEDIENUNG UND WARTUNG

### SCHNELLSPANNAUFNAHME AUSTAUSCHEN



Die Schnellspannaufnahme ist auf das Gewinde der Spindel des Akkubohrerschraubers eingedreht und zusätzlich mit einer Schraube gesichert.

- Den Drehrichtungsumschalter (3) in die Mittelstellung bringen.
- Die Backen der Schnellspannaufnahme (1) aufweiten und die Montageschraube (linkes Gewinde) (Abb. H) herausdrehen.
- Den Sechskantschlüssel in der Schnellspannaufnahme montieren und auf das andere Ende des Sechskantschlüssels leicht schlagen.
- Die Schnellspannaufnahme aufdrehen.
- Zur Montage der Schnellspannaufnahme ist das Demontageverfahren umgekehrt anzuwenden.



Alle Störungen sind durch den autorisierten Kundendienst des Herstellers zu beheben.

## TECHNISCHE PARAMETER

### NENNWERTE

Bohrschrauber	
Parameter	Wert
Spannung	18 V DC
Typ der Akkuzellen	Ni-Cd
Akku-Kapazität	1500 mAh
Leerlaufdrehzahl	0-350 / 0-1000 min <sup>-1</sup>
Max. Bohrerdurchmesser	0 8 - 10 mm
Drehmomentstufen	1-23 plus Bohren
Maximaler Drehmoment	20 Nm
Schutzklasse	III
Masse	1,84 kg
Baujahr	2014

Ladegerät	
Parameter	Wert
Eingangsspannung	230 V AC
Frequenz	50 Hz
Ausgangsspannung	18 V DC
Ladestrom	1500 mA
Akku-Ladezeit	1 h
Schutzklasse	II
Masse	1,3 kg
Baujahr	2014

### LÄRM- UND SCHWINGUNGSANGABEN

Schalldruckpegel  $L_{pA} = 67 \text{ dB(A)}$   $K = 3 \text{ dB(A)}$

Schalleistungspegel  $L_{WA} = 78 \text{ dB(A)}$   $K = 3 \text{ dB(A)}$

Wert der Schwingungsbeschleunigung:  $a_h = 1,94 \text{ m/s}^2$   $K = 1,5 \text{ m/s}^2$

## UMWELTSCHUTZ



Werfen Sie elektrisch betriebene Produkte nicht in den Hausmüll, sondern einer umweltgerechten Wiederverwertung zuführen. Fragen Sie den Vertreiber oder lokale Verwaltung nach Informationen über die Entsorgung. Elektro- und Elektronik- Altgeräte enthalten Substanzen, die für die Umwelt nicht neutral sind. Das der Wiederverwertung nicht zugeführte Gerät stellt eine potentielle Gefahr für die Umwelt und Gesundheit der Menschen dar.

\* Änderungen vorbehalten.

„Grupa Topex Spółka z ograniczoną odpowiedzialnością“ Spółka komandytowa mit Sitz in Warschau, ul. Pograniczna 2/4 (nachfolgend: „Grupa Topex“) teilt mit, dass alle Urheberrechte auf den Inhalt der vorliegenden Betriebsanleitung (nachfolgend: „Betriebsanleitung“), darunter u. a. derer Text, Bilder, Schemata, Zeichnungen, sowie Anordnung, ausschließlich Grupa Topex angehören und laut Gesetz über das Urheberrecht und verwandte Rechte vom 4. Februar 1994 (GBl. 2006 Nr. 90 Pos. 631 mit späteren Änderungen) rechtlich geschützt werden. Das Kopieren, Verarbeiten, Veröffentlichern sowie Modifizieren der gesamten Betriebsanleitung bzw. derer Einzelelemente für kommerzielle Zwecke ohne Einwilligung von Grupa Topex in Schriftform ist streng verboten und kann zivil- und strafrechtlich verfolgt werden.

**ДРЕЛЬ-ШУРУПОВЕРТ АККУМУЛЯТОРНАЯ  
58G127**

ВНИМАНИЕ: ПЕРЕД НАЧАЛОМ ЭКСПЛУАТАЦИИ ЭЛЕКТРОИНСТРУМЕНТА СЛЕДУЕТ ВНИМАТЕЛЬНО ПРОЧИТАТЬ ДАННОЕ РУКОВОДСТВО ПО ЭКСПЛУАТАЦИИ И СОХРАНИТЬ ЕГО В КАЧЕСТВЕ СПРАВОЧНОГО МАТЕРИАЛА.

**СПЕЦИАЛЬНЫЕ ТРЕБОВАНИЯ БЕЗОПАСНОСТИ**

- Работайте в защитных наушниках. Шум на рабочем месте может вызвать потерю слуха.
- Работайте с дополнительными рукоятками, входящими в комплект инструмента. Потеря контроля над инструментом чревато получением телесных повреждений.
- Запрещается изменять направление вращения шпинделя инструмента во время работы. Это может вызвать повреждение инструмента.

**ДОПОЛНИТЕЛЬНЫЕ ТРЕБОВАНИЯ БЕЗОПАСНОЙ ЭКСПЛУАТАЦИИ ДРЕЛИ-ШУРУПОВЕРТА**

- Использовать только рекомендованные аккумулятор и зарядное устройство.
- Не размещать аккумулятор вблизи источника огня. Запрещается оставлять аккумулятор на длительное время в местах воздействия высоких температур (под прямыми солнечными лучами, вблизи нагревателей или там, где температура превышает 50°C).
- Время зарядки аккумулятора не должно превышать 8 часов, несоблюдение данного указания чревато повреждением аккумулятора.
- Не заряжать аккумулятор при температуре ниже 0°C.
- Зарядное устройство, поставляемое в комплекте с дрелью-шуруповертом, предназначено исключительно для работы с данным инструментом. Запрещается использовать зарядное устройство для других целей.
- Запрещается вставлять какие-либо металлические предметы в корпус зарядного устройства.
- Запрещается изменять направление вращения шпинделя во время его работы. Это может привести к повреждению дрели-шуруповерта.
- Чистить дрель-шуруповерт можно мягкой, сухой тряпочкой. Запрещается использовать какие-либо моющие средства или спирт.
- Приступая к чистке зарядного устройства, его следует отключить от сети.
- Если планируется зарядка нескольких аккумуляторов, заряжать с 30-минутными перерывами между зарядками.
- Аккумулятор следует заряжать только в случае его полной разрядки
- Не следует подзаряжать аккумулятор после кратковременного использования дрели-шуруповерта

**ДОПОЛНИТЕЛЬНЫЕ ТРЕБОВАНИЯ БЕЗОПАСНОСТИ ПРИ РАБОТЕ С  
ЗАРЯДНЫМ УСТРОЙСТВОМ**

- Следует сохранить данное руководство. В нем содержатся важные указания по безопасности и эксплуатации зарядного устройства.
- Перед началом эксплуатации зарядного устройства следует внимательно прочитать всю информацию, содержащуюся в данном руководстве, ознакомиться с маркировкой на зарядном устройстве и изделии, для которого предназначено данное зарядное устройство.
- Для сокращения вероятного риска получения телесных повреждений, зарядное устройство следует использовать исключительно для зарядки аккумулятора никель-кадмиевого типа. Аккумулятор другого типа может взорваться, причиняя телесные повреждения либо материальный ущерб.
- Запрещается подвергать зарядное устройство воздействию влаги или воды.
- Использование соединительных элементов, не рекомендованных либо не продаваемых производителем зарядного устройства, может вызвать опасность возникновения пожара, поражения электрическим током или получения телесных повреждений.

- Шнур питания должен быть уложен таким образом, чтобы никто не мог наступить или споткнуться об него, а также, чтобы он не подвергался какой-либо другой опасности повреждения (например, слишком сильное натяжение).
- Удлинитель использовать только в случае необходимости. Использование несоответствующего удлинителя может привести к возникновению пожара или поражению электрическим током. Если необходимо воспользоваться удлинителем, следует убедиться в том, что:
  - Розетка удлинителя может работать с контактным штырем вилки оригинального шнура питания зарядного устройства.
  - Техническое состояние удлинителя хорошее.
- Запрещается использовать зарядное устройство с поврежденным шнуром питания или штепсельной вилкой. Ремонт должен проводить квалифицированный специалист.
- Запрещается использовать зарядное устройство после сильного удара, падения или любого другого повреждения. Проверку и ремонт зарядного устройства поручать уполномоченной сервисной службе.
- Запрещается предпринимать попытки самостоятельной разборки зарядного устройства. Каждый ремонт должен проводиться в уполномоченной сервисной мастерской. Неправильная сборка зарядного устройства создает угрозу пожара или поражения электрическим током.
- Приступая к каким-либо действиям, связанным с обслуживанием или чисткой зарядного устройства, его необходимо отключить от сети.
- Неиспользуемое зарядное устройство следует отключить от сети.

### **ВНИМАНИЕ! Инструмент служит для работы внутри помещения.**

**Несмотря на безопасную конструкцию, предпринятые защитные меры и использование средств защиты, всегда существует некоторый остаточный риск получения травмы во время работы.**

### **КОНСТРУКЦИЯ И ПРИМЕНЕНИЕ**

Дрель-шуруповерт является электроинструментом, питающимся от аккумулятора. Привод – коллекторный двигатель постоянного тока с постоянными магнитами и планетарным редуктором. Дрель-шуруповерт предназначена для ввинчивания и вывинчивания винтов и шурупов, а также сверления отверстий в металле, дереве, пластмассе и керамике. Электроинструмент с аккумуляторным питанием (беспроводной) особенно незаменим при выполнении работ по оборудованию интерьеров, адаптации помещений и т.п.



**Запрещается применять электроинструмент не по назначению**

### **ОПИСАНИЕ К ГРАФИЧЕСКИМ ИЗОБРАЖЕНИЯМ**

Перечисленная ниже нумерация касается элементов инструмента, представленных на страницах с графическими изображениями.

1. Быстрозажимной патрон
2. Кольцо изменения величины крутящего момента
3. Переключатель направления вращения
4. Кнопка крепления аккумулятора
5. Аккумулятор
6. Кнопка включения
7. Переключатель скорости
8. Освещение

\* Внешний вид приобретенного электроинструмента может незначительно отличаться от изображенного на рисунке

### **ОПИСАНИЕ ИСПОЛЬЗОВАННЫХ ГРАФИЧЕСКИХ СИМВОЛОВ**



ВНИМАНИЕ



ВНИМАНИЕ - ОПАСНОСТЬ!



СБОРКА/НАСТРОЙКА



ИНФОРМАЦИЯ



## ОСНАЩЕНИЕ И ДОПОЛНИТЕЛЬНЫЕ ПРИНАДЛЕЖНОСТИ

- |                        |         |
|------------------------|---------|
| 1. Аккумулятор         | - 2 шт. |
| 2. Зарядное устройство | - 1 шт. |
| 3. Наконечники         | - 1 шт. |
| 4. Чемоданчик          | - 1 шт. |

## ПОДГОТОВКА К РАБОТЕ

### ОТСОЕДИНЕНИЕ /ПОДКЛЮЧЕНИЕ АККУМУЛЯТОРА



- Установите переключатель направления вращения (3) в центральное положение.
- Нажмите кнопку фиксации аккумулятора (5) и выдвиньте аккумулятор (5) (рис. А).
- Вставьте заряженный аккумулятор (5) в держатель в рукоятке, происходит срабатывание кнопок крепления (4).

### ЗАРЯДКА АККУМУЛЯТОРА



Дрель-шуруповерт поставляется в торговую сеть с частично заряженным аккумулятором. Перед первым использованием аккумулятор должен быть полностью заряжен. Аккумулятор заряжать при температуре окружающей среды 4°C - 40°C. При первой зарядке, а также после длительного периода неиспользования аккумулятор достигнет своей полной емкости после приблизительно 5 циклов зарядки и разрядки.



- Вынуть аккумулятор (5) из дрели-шурупверта (рис. А).
- Подключить зарядное устройство к сети питания (230 В).
- Вставить аккумулятор (5) в гнездо зарядной станции (рис. В.)



После установки аккумулятора в зарядном устройстве засветится красный светодиод (смотри описание на зарядном устройстве):

- Свечение зеленого светодиода - сигнализирует о подключении к сети
- Свечение красного светодиода - аккумулятор заряжен
- Медленно пульсирующее свечение красного светодиода – идет процесс зарядки аккумулятора
- Быстро пульсирующее свечение красного светодиода – сигнализирует очень высокую температуру аккумулятора (выше 45°C) или повреждение аккумулятора и необходимость его замены на новый



В случае, если аккумулятор во время зарядки сильно нагреется (выше 45°C) и процесс зарядки будет прерван (быстро пульсирующее свечение красного светодиода) следует вынуть аккумулятор из заряжающего устройства, подождать около 30 минут и повторно установить его в заряжающем устройстве.



В процессе зарядки аккумуляторы очень сильно нагреваются. Не следует начинать работы сразу же после окончания зарядки, необходимо подождать, пока аккумулятор остынет до комнатной температуры. Это позволит избежать порчи аккумулятора.

### ТОРМОЗ ШПИНДЕЛЯ



Дрель-шуруповерт оборудована электронным тормозом, останавливающим шпиндель сразу после отжатия кнопки включения (6). Тормоз обеспечивает точность ввинчивания и вывинчивания, не допуская свободного вращения шпинделя после выключения.

## РАБОТА / НАСТРОЙКА

### ВКЛЮЧЕНИЕ/ВЫКЛЮЧЕНИЕ



- **Включение** - нажать кнопку включения (6).
- **Выключение** - отжать кнопку включения (6).



При каждом нажатии кнопки включения (6) загорается диод (LED) (8), освещающий рабочее место.

## РЕГУЛИРОВКА ЧАСТОТЫ ВРАЩЕНИЯ

-  Скорость ввинчивания или сверления можно регулировать в ходе работы, увеличивая или уменьшая нажим на кнопку включения (6). Регулировка частоты вращения дает возможность медленного пуска, что предотвращает скольжение сверла при сверлении отверстий в гипсе или керамической плитке, а при ввинчивании и вывинчивании помогает контролировать работу.

## ПРЕДОХРАНИТЕЛЬНАЯ МУФТА

-  Установка кольца (2) в выбранном положении вызывает установку муфты на передачу определенной величины крутящего момента. После достижения установленной величины крутящего момента происходит автоматическое расцепление предохранительной муфты. Это предохраняет от ввинчивания винта на слишком большую глубину и инструмент от повреждения.

## РЕГУЛИРОВКА ВЕЛИЧИНЫ КРУТЯЩЕГО МОМЕНТА

-  • Для разных винтов/шурупов и материалов используются разные величины крутящего момента.  
• Чем больше число, соответствующее данному положению, тем больше крутящий момент (**рис. D**).  
• Установить кольцо (2) на определенную величину крутящего момента.  
• Всегда следует начинать работу с малого крутящего момента.  
• Постепенно увеличивать момент, до достижения удовлетворяющих результатов.  
• Для вывинчивания винтов/шурупов следует выбирать большие величины.  
• Для сверления выбирать положение с символом сверла. При такой установке достигается максимальный момент.  
• По мере практики приобретает способность подбора соответствующего момента.

-  **Установка кольца в позиции сверления вызывает дезактивацию предохранительной муфты.**

## КРЕПЛЕНИЕ РАБОЧЕГО ИНСТРУМЕНТА

-  • Установите переключатель направления вращения (3) в центральное положение.  
• Придерживая заднее кольцо быстрозажимного патрона (1), и поворачивая переднее кольцо против часовой стрелки, получаем необходимое раскрытие патрона, позволяющее вставить наконечник или сверло (**рис. E**).  
• Для закрепления рабочего инструмента следует придержать заднее кольцо быстрозажимного патрона (1), повернуть переднее кольцо по часовой стрелке и крепко затянуть.

-  Демонтаж рабочего инструмента осуществляется в последовательности, обратной его монтажу.

-  **Закрепляя сверло или наконечник в патроне, обратить внимание на правильное размещение рабочего инструмента. При работе с короткими отверточными наконечниками и битами следует использовать дополнительный магнитный переходник в качестве удлинителя.**

## ПРАВОЕ-ЛЕВОЕ ВРАЩЕНИЕ

-  С помощью переключателя направления вращения (3) можно выбрать направление вращения шпинделя (**рис. F**).

**Вращение вправо** - установить переключатель (3) в крайнее левое положение.

**Вращение влево** - установить переключатель (3) в крайнее правое положение.

\* Внимание, в некоторых случаях в приобретенном инструменте положение переключателя относительно направления вращения может не соответствовать описанному в руководстве. Следует обратить внимание на графические символы на переключателе или корпусе оборудования.

-  Безопасным положением является центральное положение переключателя (3), предотвращающее случайное включение электроинструмента.

- В данном положении невозможно включить дрель-шуруповерт.
- В данном положении можно сменить сверла или наконечники.
- Перед включением проверить, установлен ли переключатель направления вращения (3) в надлежащее положение.

 Запрещается изменять направление вращения во время вращения шпинделя дрели-шуруповерта.

## ИЗМЕНЕНИЕ СКОРОСТИ ВРАЩЕНИЯ

 Переключатель скорости (7) (рис. G) позволяет увеличивать частоту вращения.

**Скорость I:** диапазон оборотов меньше, больше крутящий момент.

**Скорость II:** диапазон оборотов больше, меньше крутящий момент.

Установите переключатель скоростей в требуемое положение, в зависимости от выполняемой работы. Если переключатель не переключается, слегка проверните шпиндель.

 Запрещается менять положение переключателя скоростей во время работы дрели-шуруповерта. Это чревато повреждением электроинструмента.

 Длительное сверление с низкой частотой вращения шпинделя чревато перегревом двигателя. Необходимо делать перерывы в работе или позволить инструменту поработать без нагрузки с максимальной скоростью вращения в течение 3 минут.

## ОБСЛУЖИВАНИЕ И КОНСЕРВАЦИЯ

### ЗАМЕНА БЫСТРОЗАЖИМНОГО ПАТРОНА

 Быстрозажимной патрон навинчен на шпиндель дрели-шуруповерта и дополнительно предохранен винтом.

- Установите переключатель направления вращения (3) в центральное положение.
- Раскройте быстрозажимной патрон (1) и выньте крепежный винт (левая резьба) (рис. H).
- Закрепите шестигранный ключ в быстрозажимном патроне и слегка ударьте по ключу с другого конца.
- Отвинтите быстрозажимной патрон.
- Монтаж патрона осуществляется в последовательности, обратной его демонтажу.

 Все неполадки должны устраняться уполномоченной сервисной службой производителя.

## ТЕХНИЧЕСКИЕ ПАРАМЕТРЫ

### НОМИНАЛЬНЫЕ ДАННЫЕ

Аккумуляторная дрель-шуруповерт	
Параметр	Значение
Напряжение	18 В DC
Тип аккумуляторных батарей	Ni - Cd
Емкость аккумулятора	1500 мАч
Скорость вращения на холостом ходу	0-350 / 0-1000 мин <sup>-1</sup>
Максимальный диаметр сверла	0,8 - 10 мм
Диапазон регулировки момента	1- 23 плюс сверление
Максимальный крутящий момент	20 Нм
Класс защиты	III
Масса	1,84 кг
Год выпуска	2014

Зарядное устройство	
Параметр	Значение
Входное напряжение	230 В AC
Частота	50 Гц
Выходное напряжение	18 В DC
Ток зарядки	1500 мА
Время зарядки аккумулятора	1 г
Класс защиты	II
Масса	1,3 кг
Год выпуска	2014

## ИНФОРМАЦИЯ ОБ УРОВНЕ ШУМА И ВИБРАЦИИ

Уровень акустического давления:  $L_{pA} = 67$  дБ(А)  $K = 3$  дБ(А)

ровень акустической мощности:  $L_{wA} = 78$  дБ(А)  $K = 3$  дБ(А)

Виброускорение:  $a_h = 1,94$  м/с<sup>2</sup>  $K=1,5$  м/с<sup>2</sup>

## ЗАЩИТА ОКРУЖАЮЩЕЙ СРЕДЫ



Электроприборы не следует выбрасывать вместе с домашними отходами, их следует передать в специальный пункт утилизации. Информацию на тему утилизации может предоставить продавец изделия или местные власти. Электронное и электрическое оборудование, отработавшее свой срок эксплуатации, содержит опасные для окружающей среды вещества. Оборудование, не подвергнутое процессу вторичной переработки, является потенциально опасным для окружающей среды и здоровья человека.

\* Оставляем за собой право вводить изменения.

Компания „Grupa Torex Spółka z ograniczoną odpowiedzialnością” Spółka komandytowa, расположенная в Варшаве по адресу: ul. Pograniczna 2/4 (далее „Grupa Torex”) сообщает, что все авторские права на содержание настоящей инструкции (далее „Инструкция”), в т.ч. текст, фотографии, схемы, рисунки и чертежи, а также компоновка, принадлежат исключительно компании Grupa Torex и защищены законом от 4 февраля 1994 года об авторском праве и смежных правах (Вестник законодательных актов РП № 90 поз. 631 с послед. изм). Копирование, воспроизведение, публикация, изменение элементов инструкции без письменного согласия компании Grupa Torex строго запрещено и может повлечь за собой гражданскую и уголовную ответственность.

**ДРИЛЬ-ШРУБОВЕРТ АКУМУЛЯТОРНИЙ  
58G127**

ПРИМІТКА: ПЕРЕД ТИМ ЯК ПРИСТУПАТИ ДО ЕКСПЛУАТАЦІЇ ІНСТРУМЕНТУ, СЛІД УВАЖНО ОЗНАЙОМИТИСЯ З ЦЬЮ ІНСТРУКЦІЄЮ Й ЗБЕРЕГТИ ЇЇ В ДОСТУПНОМУ МІСЦІ.

**ПРАВИЛА ТЕХНІКИ БЕЗПЕКИ ПІД ЧАС КОРИСТУВАННЯ  
ЕЛЕКТРОІНСТРУМЕНТОМ**

- Під час праці електроінструментом слід вдягати захисні навушники. Тривале нараження на галас може спричинитися до втрати слуху.
- Устаткування слід використовувати з поміжними руків'ями, які постачаються у комплекті з електроінструментом. Миттєва втрата контролю над електроінструментом може спричинитися до травмування оператора.
- Не допускається змінювати напрямок обертання (реверс) шпинделя під час обертання останнього. Недотримання цієї настанови здатне призвести до пошкодження електроінструмента.

**ДОДАТКОВІ ПРАВИЛА ТЕХНІКИ БЕЗПЕКИ ПІД ЧАС ПРАЦІ ДРИЛЕМ-  
ШРУБОВЕРТОМ**

- Допускається використання виключно рекомендованого акумулятора й зарядного адаптеру.
- Акумулятор завжди повинен знаходитися на безпечній відстані від джерел вогню. Не допускається наражати його на тривалу дію підвищених температур (прямих сонячних променів, залишати поблизу обігрівачів або ж в середовищі, температура в якому перевищує 50°C).
- Час ладування акумулятора не повинен перевищувати 8 годин; в протилежному випадку акумулятор наражений на передчасний вихід з ладу.
- Не рекомендується ладувати акумулятор за температури нижче 0°C.
- Зарядний адаптер, що постачається в комплекті з дрилем-шрубвертом призначений для використання виключно з цим електроприладом. Не допускається використовувати адаптер до іншої мети.
- Не допускається вставляти сторонні металеві предмети до зарядного адаптера.
- Не допускається змінювати напрямок обертання (реверс) шпинделя під час обертання останнього. Недотримання цієї настанови здатне призвести до пошкодження електроінструменту.
- Корпус електроінструменту допускається чистити за допомогою сухої, м'якої ганчірки. Не допускається чистити електроінструмент за допомогою мийного засобу чи спирту.
- Перш ніж заходитися чистити зарядний адаптер, його слід від'єднати від електромережі.
- В разі потреби ладування кількох акумуляторів, належить зробити 30-хвилинну перерву між ладуваннями.
- Акумулятор допускається ладувати тільки після його повного розладування.
- Не рекомендується доладовувати акумулятор після нетривалого використання електроінструменту.

**СПЕЦИФІЧНІ ПРАВИЛА БЕЗПЕКИ ПІД ЧАС ЕКСПЛУАТАЦІЇ ЗАРЯДНОГО  
АДАПТЕРУ**

- Зберігати цю інструкцію слід в доступному місці. В ній містяться важливі інструкції щодо правил безпеки експлуатації зарядного адаптеру.
- Перед тим як приступати до експлуатації зарядного адаптеру, слід уважно ознайомитися з настановами, що стосуються його й містяться в цій інструкції та вказані на зарядному адаптері й електроінструменті, що для нього призначений акумулятор.
- З метою скорочення ризику травматизму адаптер слід використовувати до ладування виключно акумуляторів нікель-кадмійового типу. В разі застосування акумулятору іншого типу існує ризик його вибуху, що здатне спричинитися до травми чи матеріальних збитків.
- Не допускається піддавати адаптер дії води чи вологи.

- Використання будь-яких нештатних приналежностей в комплекті з зарядним адаптером загрожує ризиком виникнення пожегу, травматизму чи поразкою електричним струмом.
- Слід не допускати наступання на мережевий шнур, не допускати його розташування в проході, а також забезпечувати його від інших ризиків (напр., надто сильного натягування).
- Не рекомендується застосовувати переноску, якщо не існує абсолютної в тому необхідності. В разі застосування переноски невідповідного типу існує ризик перегорання або поразки електричним струмом. В разі необхідності застосування переноски слід переконатися, що:
  - Розеточні гнізда переноски пасують до виделки адаптеру.
  - Переноска знаходиться в технічно справному стані.
- Не допускається користуватися зарядним адаптером із пошкодженим шнуром чи виделкою. Пошкодження повинно бути усунуто кваліфікованим електриком.
- Не допускається використання зарядного адаптеру, що його було сильно вдарено, який впа чти постраждав внаслідок іншого випадку. Його перевірку чи ремонт допускається проводити в авторизованому сервісному центрі.
- Не допускається заходитися самостійно розбирати зарядний адаптер. Будь-який ремонт повинен проводитися в авторизованому сервісному центрі. В разі некваліфікованої зборки-розборки зарядного адаптеру існує ризик поразки електричним струмом чи виникнення пожегу.
- Перед тим як проводити регламентні роботи чи ремонтувати адаптер, його слід вимкнути й витягти виделку з розетки.
- Зарядний адаптер, що не експлуатується, слід від'єднати від електромережі.

**УВАГА! Устаткування призначене до експлуатації у приміщеннях і не призначене для праці назовні.**

**Не зважаючи на застосування безпечної конструкції, використання засобів безпеки й додаткових засобів особистого захисту, завжди існує залишковий ризик травматизму під час праці.**

## БУДОВА І ПРИЗНАЧЕННЯ

Дриль-шрубверт представляє собою ручний електроінструмент, що живиться від акумулятора. Повід електроінструменту становить комутаторний електромотор постійного струму з постійними магнітами і планетарною передачею. Дриль-шрубверт призначений до вкручування-викручування шрубів і гвинтів в деревині, металі, пластмасі й кераміці, а також до свердлення отворів в вищезазначених матеріалах. Електроінструмент з живленням від акумулятора, бездротовий, насамперед стосується під час праці, що пов'язані з обладнанням, оформленням та ремонтом інтер'єрів, приміщень тощо.



**Не допускається використовувати електроінструмент не за призначенням.**

## ОПИС МАЛЮНКІВ

Перелік елементів зовнішнього вигляду електроінструменту, що зазначена нижче, стосується малюнків до цієї інструкції.

1. Швидкороз'ємний патрон
2. Кільце регулювання моменту обертання
3. Перемикач реверсу
4. Кнопка фіксування акумулятора
5. Акумулятор
6. Кнопка ввімкнення
7. Перемикач швидкостей
8. Лампа

\* Існує можливість незначної відмінності між фактичним зовнішнім виглядом електроінструменту та таким, що зображений на малюнку

## ОПИС ГРАФІЧНИХ СИМВОЛІВ



УВАГА



ЗАСТЕРЕЖЕННЯ



МОНТАЖ/НАЛАШТУВАННЯ





ІНФОРМАЦІЯ

## ПРИНАЛЕЖНОСТІ Й АКЕСУАРИ

- |  |         |
|--|---------|
| 1. Акумулятор                          | - 2 шт. |
| 2. Зарядний адаптер                    | - 1 шт. |
| 3. Наконечники до вкручування          | - 1 шт. |
| 4. Кейс для переносування і зберігання | - 1 шт. |



## ПІДГОТОВКА ДО РОБОТИ

### ВСТАНОВЛЕННЯ/ВИЙМАННЯ АКУМУЛЯТОРА

-  • Встановити перемикач реверсу (3) в середнє положення.
-  • Натиснути кнопку (4) й витягти акумулятор (5) в напрямку на перед (мал. А).
-  • Вкласти наладований акумулятор (5) в руків'я, аж буде чути клацання фіксаторів (4).

### ЛАДУВАННЯ АКУМУЛЯТОРА

 Дриль-шрुбоверт поставляється за акумулятором, що є частково наладованим. Перед тим як приступати до експлуатації електроінструменту слід наладувати акумулятор. Акумулятор допускається ладувати за температури оточуючого середовища 4°C - 40°C. Акумулятор, що є новим або таким, що деякий час не експлуатувався, досягає максимальної ємності після прибл. 5 циклів ладування-розладування.

-  • Вийміть акумулятор (5) із дреля-шрубоверта (мал. А).
-  • Вставте виделку зарядного адаптеру до розетки електромережі (230 В зм.ст.).
-  • Вставте акумулятор (5) у зарядний адаптер (мал. В).

 Після того як акумулятор було вставлено до зарядного адаптеру, на останньому засвітиться червоний світлодіод (див. опис на зарядному адаптері):

- **Безперервне світіння зеленого діоду:** сигналізує, що напруга подається.
- **Безперервне світіння червоного діоду:** сигналізує, що акумулятор наладовано повністю.
- **Повільне миготіння червоного діоду:** сигналізує, що процес ладування триває.
- **Швидке миготіння червоного діоду:** сигналізує, що температура акумулятора зависока (понад 45°C), або що акумулятор пошкоджено і вимагається його негайна заміна.

 У процесі ладування акумулятори сильно нагріваються. Не допускається заходитися працювати негайно після наладування акумулятора: слід зачекати до його вистигання до кімнатної температури. Це дозволить захистити його від пошкодження.



 В процесі ладування акумулятори сильно нагріваються. Не допускається заходитися працювати негайно після наладування акумулятора: слід зачекати до його вистигання до кімнатної температури. Це дозволить захистити його від пошкодження.

### ГАЛЬМО ШПИНДЕЛЯ

 Дриль-шрубоверт посідає електронні гальма, що зупиняють шпindel негайно після звільнення кнопки (курка) ввімкнення (6). Гальма гарантують точність вкручування й викручування, запобігаючи яловому прокручуванню шпінделя після вимкнення.

## ПОРЯДОК РОБОТИ/РОБОЧИ НАЛАШТУВАННЯ

### ВМИКАННЯ І ВИМИКАННЯ

-  **Ввімкнення:** натиснути кнопку (курка) ввімкнення (6).
-  **Вимкнення:** відпустити кнопку (курка) ввімкнення (6).

 Щоразу під час натиснення на кнопку ввімкнення (6) починає світитися світлодіод (8), що додатково освітлює місце праці.

## РЕГУЛЮВАННЯ ШВИДКОСТІ ОБЕРТАННЯ

-  Існує можливість регулювання швидкості вкручування та свердлення безпосередньо під час праці шляхом збільшення або зменшення тиску на кнопку (курорк) ввімкнення (6). Завдяки регульованій швидкості допускається початок свердлення отворів в гіпсі чи кахлю зі зниженою швидкістю, що запобігає зіслизганню свердла чи насадки, натомість під час вкручування-викручування шрубів допомагає зберігати контроль за процесом.

## МУФТА ПРОТИПЕРЕВАНТАЖУВАЛЬНА



-  Шляхом встановлення кільця (2) в окресленому положенні допускається тривале встановлення муфти на окреслене значення моменту обертання. Після досягнення значення встановленого моменту обертання настає автоматичне роз'єднання проти перевантажувальної муфти. Ця функція дозволяє запобігти заглибокому вкручуванню гвинтів та пошкодженню дрילה шрубоверта.

## РЕГУЛЮВАННЯ МОМЕНТУ ОБЕРТАННЯ

-  • Момент обертання слід встановлювати відповідно до матеріалу, що його оброблюють, та до різального інструменту, що використовується для обробки.
- Більше число, на яке встановлено регулятор, відповідає більшому моменту обертання (мал. D).
  - Встановити кільце регулятора (2) на рекомендовану величину моменту.
  - Рекомендується починати роботу з меншим моментом обертання.
  - Збільшувати величину моменту слід поступово, поки не буде досягнуто бажаного результату.
  - Для викручування шрубів слід встановлювати більшу величину моменту.
  - Перед свердленням слід обрати налаштування, що позначене символом свердла. За цього налаштування досягається найбільше значення моменту обертання.
  - Хист оптимального налаштування моменту набувається з досвідом.

 **Встановлення кільця в положення до свердлення спричиняє роз'єднання проти перевантажувальної муфти.**

## ЗАМІНА РІЗАЛЬНОГО/РОБОЧОГО ІНСТРУМЕНТУ

-  • Встановіть перемикач реверсу (3) у середнє положення.
- Притримуючи рукою заднє кільце швидкорознімного патрону (1) й обертаючи чолове кільце у напрямку проти годинникової стрілки, розведіть щічки патрону і вклавдіть хвостовик свердла чи наконечник викрутки (мал. E).
  - Щоб вставити робочий інструмент, притримайте заднє кільце швидкорознімного патрону (1), оберніть чолове кільце за годинниковою стрілкою й міцно притягніть.
-  Демонтаж різального чи викруткового інструменту відбувається в зворотному порядку.

 Під час фіксування свердла чи наконечника в патроні особливу увагу слід приділити його правильному положенню. В разі користування короткими викрутковими жалами й наконечниками рекомендується додатково користуватися магнітним затискачем в якості подовжувача.

## НАПРЯМОК ОБЕРТАННЯ ВПРАВО-ВЛІВО (РЕВЕРС)

-  Перемкнути напрямок обертання (реверс) допускається за допомогою перемикача (3) (мал. F).
- Оберти вправо:** встановити перемикач реверсу (3) в ліве положення.
- Оберти вліво (реверс):** встановити перемикач реверсу (3) в праве положення.

\* Дозпускається, що в деяких моделях положення перемикача встановлюється в дещо іншому порядку. В кожному разі перемикач позначено вказівними написами чи графічними символами.

-  В електроінструменті передбачено безпечне положення перемикача напрямку обертів (реверсу) (3) — середнє, — що забезпечує електроінструмент перед самочинним пуском.
- Якщо перемикач знаходиться в цьому положенні, дріль-шрубоверт неможливо ввімкнути.
  - Цю функційність передбачено для безпечної заміни різального інструменту чи викруткових кінецьків.



- Перед тим як заходитися працювати, слід упевнитися, що перемикач напрямку обертів (3) перемкнено в потрібне положення.



**Не допускається змінювати напрямок обертання (реверс) шпинделя під час обертання останнього.**

## ПЕРЕМИКАННЯ ШВИДКОСТЕЙ



Перемикач швидкостей (7) (мал. G) уможливорює збільшення діапазону швидкості обертання шпинделя.

**Швидкість I:** швидкість обертання менша, велика сила моменту.

**Швидкість II:** швидкість обертання більша, менша сила моменту.

Перемикач швидкості обертання встановлюється у положення, яке відповідає характеру робіт, що виконуються. В разі якщо перемикач не перемикається (опір перемикача), слід трохи крутнути патрон довкола вісі.



**Не допускається змінювати швидкості обертання шпинделя під час обертання останнього. Це може спричинитися до поламки електроінструменту.**



**Тривале свердлення за низької швидкості обертання шпинделя загрожує перегріванням електромотору. Щоб запобігти цьому рекомендується робити періодичні перерви в роботі, або дати електроінструменту попрацювати на яловому ході на максимальних обертах прибіл. 3 хвилини.**

## ЗБЕРІГАННЯ ТА ОБСЛУГОВУВАННЯ

### ЗАМІНА ШВИДКОРОЗНІМНОГО ПАТРОНУ



Швидкорознімний патрон накручується на шпindel ь дреля-шрубверта й додатково притягується гвинтом.

- Встановіть перемикач реверсу (3) у середнє положення.
- Розкрийте щічки швидкорознімного патрону (1) і вигвинтіть кріпильний гвинт (ліва різьба) (мал. H).
- Вставте шестигранний ключ до швидкорознімного патрону і стукніть по протилежному кінці шестигранного ключа.
- Відкрутіть швидкорознімний патрон.
- Встановлення патрону виконується у зворотній послідовності.



В разі будь-яких неполадок слід звертатися до авторизованого сервісного центру виробника.

## ТЕХНІЧНІ ХАРАКТЕРИСТИКИ

### НОМІНАЛЬНІ ХАРАКТЕРИСТИКИ

Дрель-шрубверт	
Характеристика	Показник
Напруга	18 В пост.ст.
Тип елементів живлення	Ni-Cd
Ємність акумулятора	1500 мАгод.
Швидкість обертання на яловому ході	0-350 / 0-1000 хв. <sup>-1</sup>
Максимальний діапазон свердла	0,8 - 10 мм
Діапазон регулювання моменту обертання	1-23 плюс свердлення
Макс. момент обертання	20 Нм
Клас електроізоляції	III
Вага	1,84 кг
Рік виготовлення:	2014

Зарядний адаптер	
Характеристика	Показник
Напруга живлення на вході	230 В зм.стр.
Частота	50 Гц
Напруга живлення на виході	18 В пост.ст.
Струм ладування	1500 мА
Час ладування акумулятора	1 г
Клас електроізоляції	II
Вага	1,3 кг
Рік виготовлення	2014

## ІНФОРМАЦІЯ ПРО РІВЕНЬ ШУМУ І КОЛИВАНЬ

Рівень тиску галасу:  $Lp_A = 67$  дБ (А)  $K = 3$  дБ (А)

Рівень акустичної потужності:  $Lw_A = 78$  дБ (А)  $K = 3$  дБ (А)

Значення вібрації (прискорення коливань):  $a_n = 1,94$  м/с<sup>2</sup>  $K=1,5$  м/с<sup>2</sup>

## ОХОРОНА СЕРЕДОВИЩА



Зужиті продукти, що працюють на електричному живленні, не слід викидати разом з побутовими відходами, а утилізувати в спеціальних закладах. Відомості про утилізацію можна отримати в продавця продукції чи в органах місцевої адміністрації. Відпрацьовані електричні та електронні прилади містять речовини, що не є сприятливими для природного середовища. Обладнання, що не передається до переробки, може становити небезпеку для середовища та здоров'я людини.

\* Виробник залишає за собою право вносити зміни.

«Grupa Torhex Spółka z ograniczoną odpowiedzialnością» Spółka komandytowa, з юридичною адресою в Варшаві, ul. Pograniczna 2/4, (тут і далі згадуване як «Grupa Torhex») сповіщає, що всі авторські права на зміст даної інструкції (тут і далі називаної «Інструкція»), в тому на її текст, розміщені світлини, схематичні рисунки, креслення, а також розташування текстових і графічних елементів належать виключно до Grupa Torhex і застережені відповідно до Закону від 4 лютого 1994 року «Про авторське право й споріднені права» (див. орган держдруку Польщі «Dz. U.» 2006 № 90 п. 631 з подальш. зм.). Копіювання, переробка, публікація, переробка в комерційних цілях всієї Інструкції чи окремих її елементів без письмового дозволу Grupa Torhex суворо заборонене. Недотримання до цієї вимоги тягне за собою цивільну та карну відповідальність

### AKKUMULÁTOROS FÚRÓ-CSAVARBEHAJTÓ 58G127

FIGYELEM: AZ ELEKTROMOS KÉZISZERSZÁM ÜZEMBE HELYEZÉSE ELŐTT FIGYELMESEN OLVASSA EL EZT A HASZNÁLATI UTASÍTÁST ÉS ŐRIZZE AZT MEG KÉSŐBBI FELHASZNÁLÁSRA.

#### RÉSZLETES BIZTONSÁGI ELŐÍRÁSOK

- A szerszám használata során viseljen fülvédő eszközt. A túlzott zajártalom hallásromlást, süketiséget okozhat.
- A szerszámot használja a vele szállított pótfogantyúkkal. A szerszám fölötti uralom elvesztése kezelőjének személyi sérülését okozhatja.
- Tilos a szerszám orsójának forgásirányát megváltoztatni működés közben. Az ilyen lépés károsíthatja a szerszámot.

#### A FÚRÓCSAVARÓZÓ HASZNÁLATÁNAK TOVÁBBI BIZTONSÁGI SZABÁLYAI

- Csak az ajánlott akkumulátort és akkumulátortöltőt használja.
- Az akkumulátor közelében tilos nyílt láng, parázs vagy szikra használata. Ne hagyja hosszabb időn keresztül magas hőmérséklet hatásának kitenni (tűző napon, fűtőtestek közelében, bárhol, ahol a környezeti hőmérséklet meghaladja az 50 °C).
- Az akkumulátor töltési ideje nem haladhatja meg a nyolc órát, ellenkező esetben az akkumulátor károsodhat.
- Lehetőleg ne töltsé az akkumulátort 0 °C alatti környezeti hőmérséklet mellett.
- A fúrócsavarozóval szállított akkumulátortöltőt kizárólag ennek a terméknek a töltésére rendeltetett. Más célra történő használata tilos.
- Tilos fémtárgyakat helyezni az akkumulátortöltőbe
- Tilos a kéziszerszám tengelyének forgásirányát megváltoztatni a fúrócsavarozó működése közben. Az ilyen lépés károsíthatja a fúrócsavarozót.
- A fúrócsavarozó tisztítására használjon puha, száraz törlőkendőt. Ne használjon erre detergenseket, alkoholokat.
- A fúrócsavarozó akkumulátortöltőjét a tisztítás megkezdése előtt áramtalanítsa.
- Ha egymás után több akkumulátort is tölteni kíván, akkor az egyes akkumulátorok töltése között tartson legalább 30 perces szünetet.
- Az akkumulátor töltésére csak annak lemerülése után kerítsen sort.
- Az akkumulátort ne töltsé után a fúró-csavarbehajtó rövid ideig tartó használata után.

#### AZ AKKUMULÁTORTÖLTŐT ÉRINTŐ TOVÁBBI BIZTONSÁGI ELŐÍRÁSOK

- Őrizze meg ezt a használati utasítást. Fontos biztonsági és használati utasításokat tartalmaz.
- Az akkumulátortöltőt használatbavétele előtt olvassa el teljes egészében ennek a Használati Utasításnak az akkumulátortöltőre vonatkozó részeit, az akkumulátortöltőt és a töltendő akkumulátoregységen található tájékoztatást, jelzéseket.
- Hogy az esetleges testi sérülések veszélyét csökkentse, a töltőt használja kizárólag nikkel-kadmium akkumulátorok töltésére. Más típusú akkumulátor esetleg fel is robbanhat, testi sérüléseket illetve anyagi károkat okozva.
- Az akkumulátortöltőt ne tegye ki víz, illetve nedvesség hatásának.
- Nem a gyártó által forgalmazott vagy ajánlott akkumulátorok használata tűz, testi sérülés vagy áramütés kockázatával veszélyeztet.
- Győződjön meg arról, hogy a hálózati vezeték nincs-e kitéve rálépés veszélyének, nincs-e útban, vagy nincs-e kitéve más veszélynek (pl. erős megráztásnak).
- Ha nem feltétlenül szükséges, ne használjon hosszabbítót. Nem megfelelő hosszabbító használata tűz és áramütés veszélyével jár. Ha mindenképpen szükségeses válik hosszabbító használata, győződjön meg arról, hogy:

- A hosszabbító foglalatjai illeszkednek-e az akkumulátor hálózati vezetékének csatlakozójához.
- A hosszabbító megfelelő műszaki állapotban van-e.
- Tilos az akkumulátortöltő használata sérült hálózati vezetékkel vagy csatlakozóval. A sérüléseket csak megfelelően kiképzett személy javíthatja.
- Tilos az olyan akkumulátortöltő használata, amely erős ütésnek lett kitéve, leesett, vagy más módon károsodott. Ellenőrzését, esetleges javítását bízta meghatalmazott szervizműhelyre.
- Tilos az akkumulátortöltő szétszedésével próbálkozni. Bármilyen javítás válik szükségessé, bízta azt meghatalmazott szervizműhelyre. Az akkumulátortöltő szakszerűtlen javítása áramütés illetve tűz kiváltó oka lehet.
- Bármilyen karbantartási, tisztítási művelet megkezdése előtt áramtalanítsa az akkumulátortöltőt.
- A használaton kívüli akkumulátortöltőt áramtalanítsa az elektromos csatlakozó kihúzásával.

## FIGYELEM! A szerszám beltéri alkalmazásra szolgál.

**Az önmagában is biztonságos szerkezeti felépítés, a biztonsági megoldások és kiegészítő védőfelszerelések alkalmazása mellett is mindig fennmarad a munkavégzés közben bekövetkező balesetek minimális veszélye.**

## FELÉPÍTÉS, RENDELTETÉS

A fúrócsavarozó akkumulátorral működtetett elektromos kéziszerszám. Az erőforrás kommutátoros, egyenáramú elektromotor, állandó mágnesekkel és bolygóműves áttétellel. A fúrócsavarozó rendeltetése csavarok be- és kihajtása fába, fémbe, műanyagba és kerámiába, valamint furatok készítése ugyanezen anyagokban. Az akkumulátoros, vezeték nélküli elektromos szerszámok különösen előnyösen alkalmazhatók a belsőépítészeti munkák, az átalakítások során végzett munkákhoz.



**Tilos az elektromos kéziszerszámot rendeltetésétől eltérő célra alkalmazni.**

## AZ ÁBRÁK ÁTTEKINTÉSE

Az alkalmazott számozás a külön oldalakon található, a szerszámok részelemeit bemutató ábrák jelöléseit követi.

1. Gyorsbefogó tokmány
2. Forgónyomaték állító gyűrű
3. Forgásirány-váltó kapcsoló
4. Akkumulátor rögzítőgomb
5. Akkumulátor
6. Ki/be kapcsoló
7. Sebességváltó kapcsoló
8. Világítás

\* Előfordulhatnak kisebb különbségek a termék és az ábrák között.

## AZ ALKALMAZOTT PIKTOGRAMMOK MAGYARÁZATA



FIGYELEM



FIGYELMEZTETÉS



ÖSSZESZERELÉS/BEÁLLÍTÁS





TÁJÉKOZTATÓ

## TARTOZÉKOK, KIEGÉSZÍTŐ FELSZERELÉSEK

- |                     |        |
|---------------------|--------|
| 1. Akkumulátor      | - 2 db |
| 2. Akkumulátortöltő | - 1 db |
| 3. Csavarozó bit    | - 1 db |
| 4. Hordtáska        | - 1 db |





## FELKÉSZÜLÉS AZ ÜZEMBEHELYEZÉSRE





### AZ AKKUMULÁTOR KIVÉTELE ÉS BEHELYEZÉSE

-  Állítsa a (3) forgásirány-kapcsolót középső állásba.
-  Nyomja be a (4) gombokat és csúsztassa ki az (5) akkumulátort előre (A. ábra).
-  Csúsztassa be az (5) töltött akkumulátort a markolatban lévő tartóba, míg meg nem hallja a (4) reteszelőgombok kattanását.

### AZ AKKUMULÁTOR TÖLTÉSE

 A fúrócsavarozó részlegesen feltöltött akkumulátorral kerül leszállításra. Használatba vétel előtt az akkumulátort teljesen fel kell tölteni. Az akkumulátor töltését 4 - 40 °C környezeti hőmérséklet mellett végezze. Az új, valamint a sokáig nem használt akkumulátor a teljes tölthetőséget csak körülbelül 5 töltési/lemerülési ciklus után éri el.

-  Vegye ki az (5) akkumulátort a fúrócsavarozóból (A. ábra).
  -  Csatlakoztassa az akkumulátortöltőt a hálózatra (230 V AC).
  -  Helyezze be az (5) akkumulátort a töltőállomásba (B. ábra).
-  Az akkumulátor töltőbe helyezésével meggyullad a piros dióda, és a diódák többféleképpen jelezhetnek (ld. a leírást a töltőn):

-  **A zöld dióda világít – a hálózatra csatlakozást jelzi.**
-  **A piros dióda világít – az akkumulátor fel van töltve.**
-  **A piros dióda lassan villog – töltés folyamatban van.**
-  **A piros dióda gyorsan villog – az akkumulátor túl magas (45 °C fölötti) hőmérsékletét, vagy annak károsodását és cseréjének szükségességét jelzi.**

 Abban az esetben, ha az akkumulátor hőmérséklete a töltés során túl magasra nő (45 °C fölé), és bekövetkezik a töltési folyamat megszakítása (gyorsan villog a piros dióda), vegye ki az akkumulátort a töltőállomásból, várjon kb. 30 percet, majd helyezze vissza a töltőállomásba.



 A töltés során az akkumulátorok erősen felmelegednek. Ne vegye használatba őket azonnal a töltés után – várja meg, amíg lehűlnek szobahőmérsékletre. Így elkerülheti az akkumulátorok esetleges károsodását.

### AZ ORSÓFÉK

 A fúrócsavarozó elektronikus fékkel van felszerelve, amely a (6) indítókapcsoló elengedése után azonnal megállítja a meghajtótengelyt (orsót). A fék az orsó kikapcsolás utáni szabad továbbforgásának megakadályozásával segíti a be- és kicsavarásnál a pontos munkavégzést.

## MUNKAVÉGZÉS/BEÁLLÍTÁSOK

### BE- ÉS KIKAPCSOLÁS

-  **Bekapcsolás** - nyomja meg a (6) kapcsológombot.
-  **Kikapcsolás** - engedje fel a (6) kapcsológombot.
-  A (6) kapcsológomb mindenkor benyomásával kigyullad a munkaterületet megvilágító (8) LED.

### A FORDULATSZÁM BEÁLLÍTÁSA

 A csavarozás vagy a fúrás fordulatszámát munka közben a (6) kapcsológombra gyakorolt nyomás növelésével vagy csökkentésével lehet szabályozni. A fordulatszám-szabályzás lehetővé teszi a lágyindítást, ami gipszben vagy csempében végzett fúrásnál megakadályozza a fúrószár elcsúszását, be- és kicsavarozásnál pedig segít a jobb, pontosabb munkavégzésben.

### NYOMATÉKHATÁROLÓ TENGELYKAPCSOLÓ

 A (2) gyűrű helyzetének megválasztásával tartósan beállíthatja a tengelykapcsolót a meghatározott forgatónyomaték-értékre. A beállított forgatónyomaték-érték elérésekor a nyomáshatároló tengelykapcsoló azonnal szétkapcsol. Így megakadályozható a csavar túlajtása és a fúrócsavarozó esetleges károsodása.

## A FORGÓNYOMATÉK BEÁLLÍTÁSA

-  • A különféle csavarokhoz ill. anyagokhoz más és más nyomaték-értéket kell alkalmazni.
- A nyomaték-érték annál nagyobb, minél nagyobb az adott helyzetnek megfelelő számjelzés (**D. ábra**).
- Állítsa a (2) gyűrűt a forgatónyomaték kiválasztott értékére.
- Kezddjen mindig alacsonyabb nyomaték-értékkel.
- Emelje a nyomatékot fokozatosan addig, amíg el nem éri a kielégítő eredményt.
- A csavarok kihajtásához ennél nagyobb értéket kell választani.
- Fúráshoz állítsa a fúró jeléhez a gyűrűt. Ebben a helyzetben kapjuk a legnagyobb forgatónyomaték értéket.
- A megfelelő érték megválasztásának képessége a gyakorlat megszerzésével alakul ki.



**A szabályozógyűrű „fúró” helyzetbe állítása a nyomáshatároló tengelykapcsoló működésének kiiktatását okozza.**

## A MUNKASZERSZÁMOK BEFOGATÁSA

-  • Állítsa a (3) forgásirány-kapcsolót középső állásba.
- A gyorstokmány (1) hátsó gyűrűjét mozdulatlanul tartva a tokmány elülső gyűrűjének az óramutató járásával ellentétes irányú forgatásával elérhető a pófák fúrószárhoz vagy csavarozóbetéthez megkívánt, behelyezésüket lehetővé tevő nyitása (**E. ábra**).
- A szerszám befogatásához a gyorstokmány (1) hátsó gyűrűjét tartsa mozdulatlanul és forgassa a tokmány elülső gyűrűjét az óramutató járásával megegyező irányban és erősen húzza meg.



A munkaszerszámok kivétele a befogatás műveleteinek fordított sorrendben történő végrehajtásával történik.



**A fúrószar vagy szerszám befogatásánál fordítson figyelmet annak megfelelő helyzetére a tokmányban. Rövid csavarhúzóvégek, bitek használata esetén használja a mágneses befogót, mint hosszabbítót.**

## FORGÁSIRÁNY JOBBRA – BALRA



A (3) forgásirányváltó kapcsolóval megválasztható a fúrócsavarozó tengelyének forgásiránya (**F. ábra**).

**Forgásirány jobbra** - állítsa a (3) kapcsolót végállásba balra.

**Forgásirány balra** - állítsa a (3) kapcsolót végállásba jobbra.

\* A kapcsoló adott forgásirányhoz tartozó állása egyes esetekben eltérhet a fentiekben leírtaktól. Elsősorban a kapcsolón vagy a szerszám házán található jelzéseket vegye figyelembe.



A (3) irányváltó kapcsoló biztonsági állása a középső állás, ebben a helyzetben kizárja a szerszám véletlen elindítását.

- Ebben az állásban a fúrócsavarozót nem lehet elindítani.
- Helyezze ebbe az állásba a kapcsolót, ha cserélni kívánja a fúrószárat vagy a befogott szerszámot.
- Bekapcsolás előtt ellenőrizze, hogy a (3) irányváltó kapcsoló a megfelelő állásban van-e.



**Tilos a szerszám tengelyének forgásirányát megváltoztatni, amikor a fúrócsavarozó tengelye forog.**

## SEBESSÉGVÁLTÁS



A (7) sebességváltó kapcsoló lehetővé teszi az elérhető fordulatszám-tartomány növelését (**G. ábra**).

**I. fokozat:** alacsonyabb fordulatszám-tartomány, magas forgatónyomaték.

**II. fokozat:** magasabb fordulatszám-tartomány, alacsonyabb forgatónyomaték.

A végzendő munkának megfelelően állítsa a sebességváltó kapcsolót a megkívánt állásba. Ha a kapcsolót nem tudja elmozdítani, forgassa el kis mértékben a meghajtótengelyt.



**Tilos a sebességváltó kapcsoló átállítása működő fúrócsavarozón. Ez az elektromos kéziszerszám károsodását vonhatja maga után.**



A hosszú ideig tartó, kis fordulatszámon végzett fúrás a motor túlmelegedéséhez vezethet. Tartson rendszeres szüneteket a munkában, vagy engedje, hogy a szerszám terhelés nélkül a maximális fordulatszámon működjön mintegy 3 percig.

## KEZELÉS, KARBANTARTÁS

### A GYORSTOKMÁNY CSERÉJE



A gyorsstokmány a fúrócsavarozó meghajtó tengelyére (orsójára) menettel csatlakozik, kiegészítésként még csavarral is rögzítve van.

- Allítsa a (3) forgásirány-váltó kapcsolót középső állásba.
- Nyissa meg az (1) gyorsstokmány pofáit és csavarja ki a rögzítőcsavart (balmenet!) (H. ábra).
- Szorítsa be az imbuszkulcsot a gyorsstokmányba és finoman üsse meg a kulcs másik végét.
- Csavarja le a gyorsstokmányt.
- A gyorsstokmány felszerelése a leszereléssel ellentétes sorrendben történik.



Bármiféle felmerülő meghibásodás javítását bízva a gyári márkaszervizre.

## MŰSZAKI JELLEMZŐK

### MŰSZAKI ADATOK

Fúró-csavarbehajtó	
Jellemző	Érték
Tápfeszültség	18 V DC
Akkumulátor elemeinek típusa	Ni-Cd
Az akkumulátor kapacitása	1500 mAh
Üresjárati fordulatszám	0-350 / 0-1000 min <sup>-1</sup>
Maximális befogási átmérő	0,8 - 10 mm
Forgatónyomaték szabályozási tartomány	1-23 és fúrás
Maximális forgatónyomaték	20Nm
Érintésvédelmi besorolás	III
Tömeg	1,84 kg
Gyártás éve	2014

Akkumulátortöltő	
Jellemző	Érték
Bemeneti feszültség	230 V AC
Hálózati frekvencia	50 Hz
Kimenő feszültség	18 V DC
Töltőáram	1500 mA
Töltési idő	1 h
Érintésvédelmi besorolás	II
Tömeg	1,3 kg
Gyártás éve	2014

### ZAJ- ÉS REZGÉSVÉDELMI ADATOK

Hangnyomás-szint:  $L_{pA} = 67 \text{ dB(A)}$   $K = 3 \text{ dB(A)}$

Hangteljesítmény-szint:  $L_{WA} = 78 \text{ dB(A)}$   $K = 3 \text{ dB(A)}$

Egyenértékű súlyozott rezgésyorsulás:  $a_h = 1,94 \text{ m/s}^2$   $K = 1,5 \text{ m/s}^2$

## KÖRNYEZETVÉDELEM



Az elektromos üzemű termékeket ne dobja ki a házi szeméttel, hanem azt adja le hulladékkezelésre, hulladékgyűjtésre szakosodott helyen. A hulladékkezeléssel kapcsolatos kérdéseire választ kaphat a termék kereskedőjétől, vagy a helyi hatóságoktól. Az elhasznált elektromos és elektronikai berendezések a természeti környezetre ható anyagokat tartalmaznak. A hulladékkezelésnek, újrahasznosításnak nem alávetett berendezések potenciális veszélyforrást jelentenek a környezet és az emberi egészség számára.

\* A változtatás joga fenntartva!

A „Grupa Topex Spółka z ograniczoną odpowiedzialnością” Spółka komandytowa (székhelye: Varsó, ul. Pograniczna 2/4) (a továbbiakban: „Grupa Topex”) kijelenti, hogy a jelen használati utasítás (továbbiakban „Használati Utasítás”) tartalmával – ideértve többek között annak szövegével, a felhasznált fényképekkel, vázlatokkal, rajzokkal, valamint a formai megjelenéssel – kapcsolatos összes szerzői jog a Grupa Topex kizárólagos tulajdonát képezi és mint ilyenek jogi védelem alatt állnak, az 1994. február 4-i, a szerzői és ahhoz hasonló jogokról szóló törvényben foglaltak szerint (Dz.U. (Törvényközlöny) 2006. évf. 90. szám 631. tétel, a későbbi változásokkal). A Használati Utasítás egészének vagy bármely részletének használati céljából történő másolása, feldolgozása, közzététele, megváltoztatása a Grupa Topex írásos engedély nélkül polgárjogi és büntetőjogi felelősségre vonás terhe mellett szigorúan tilos.



**BORMASINA-SURUBELNITA CU ACMULATOR  
58G127**

NOTA: ÎNAINTE DE UTILIZAREA SCULELOR ELECTRICE TREBUIE CITITE ATENT INSTRUCȚIUNILE ȘI PASTRATE PENTRU VIITOR.

**PRESCRIPTII AMANUNTITE DE SECURITATE**

- Lucrând cu cu acest utilaj, trebuie să porti antifoane. Expunerea la zgomot, poate duce la pierderea auzului.
- Scula trebuie utilizată laolaltă cu mânierele suplimentare, furnizate odată cu scula electrică. Pierderea controlului asupra sculei, poate cauza operatorului, leziuni personale.
- Nu est voie să schimbați direcția de rotație arborelui de acționare a sculei, în tipul funcționării mașinei de găurit –șurubelniță. În caz contrar, se poate defecta utilajul.

**REGULI SUPLIMENTARE DE PRUDENTA LA LUCRUL CU BORMASINA-SURUBELNITA**

- Trebuie utilizați acumulatorii și încărcătorii recomandați de producător
- Acumulatorul trebuie totdeauna ținut departe de surse de foc. Nu lăsa acumulatorii pe o perioadă lungă în mediu, în care temperatura este înaltă ( la bătaia soarelui, în apropierea încălzitorilor sau în alte locuri în care temperatura depășește 50°C).
- Perioada de încărcarea acumulatorilor nu poate depăși 8 ore, în caz contrar acumulatorul se poate defecta.
- Evtați încărcarea acumulatorilor în temperaturi mai joase de 0°C.
- Încărcătorul furnizat odată cu bormașina/șurubelniță este destinat doar pentru încărcarea sculei respective. Este interzisă utilizarea încărcătorului în alte scopuri.
- Este interzisă introducerea în încărcător a orice fel de obiecte metalice.
- În timpul funcționării sculei este interzisă schimbarea direcției de rotația axului. În caz contrar scula se poate defecta.
- Curățind bormașina- șurubelniță întrebuințați cârpă moale și uscată. Nici odată nu utiizați pentru curățare, nici un fel de detergenți sau alcool.
- Înainte de a curăța încărcătorul, el trebuie deconectat dela alimentare.
- Dacă eventul apare necesitatea încărcării a mai multor acumulatori , încărcarea următorului acumulator poate fi efectuată după o întrerupere de circa 30 de minute între încărcări.
- Încărcarea acumulatorului se face numai în cazul descărcării acestuia.
- Nu încărcăți acumulatorul după utilizările scurte ale bormașinei – șurubelnițe.

**CONDITII GENERALE DE SECURITATE LA INCARCATOR**

- Prezenta instrucțiune trebuie păstrată pentru viitor. Ea conține instrucțiuni principale de securitatea și utilizarea încărcătorului.
- Înainte de a utiliza încărcătorul, trebuie citite toate informațiile cuprinse în prezenta instrucțiune, însemnările de pe încărcător cât și de pe produsul pentru care încărcătorul este destinat.
- Cu scopul reducerii riscului eventualei deteriorări corporale, încărcătorul trebuie utilizat numai pentru încărcarea acumulatorilor de tip nichiel-cadmium. Acumulatorii de alt tip pot exploda, cauzând leziuni corporale sau pagume materiale.
- Nu expuneți încărcătorul la acționarea emezelei sau a apei.
- Utilizarea elementelor de îmbinare ne recomandate sau nevindeute de producătorul încărcătorului, pot provoca incendiu, leziuni corporale sau electrocutare.
- Trebuie săte asiguri că, conducta de alimentare nu este expusă la pericole de ex. să nu fie prea întinsă sau este la locuri de trecere.
- Dacă nu este necesară întrebuințarea neapărată a prelungitorilor pentru alimentare, nu-i întrebuințați. Întrebuințarea prelungitorului necorespunzător poate provoca incendiu sau electrocutarea. Dacă totuși

este necesară întrebuințarea prelungitorului, întâi trebuie să te asiguri că:

- Priza prelungitorului colaborează cu știfturile conductei originale de alimentare a încărcătorului.
- Prolungitorul este în stare tehnică corespunzătoare.
- Se interzice utilizarea încărcătorului care are defectată conducta de alimentare sau ștecărul. Defectul trebuie eliminat de persoană calificată în această privință.
- Nu utiliza încărcătorul care a fost supus loviturii mari, care a căzut sau a fost defectat în alt mod. Trebuie încredințat atelierului de servis autorizat, spre a fi verificat și eventual reparat.
- Nu este permisă încercarea de a dezmembra încărcătorul. Tot felul de reparații trebuie încredințate atelierului de servis autorizat. Montarea încărcătorului efectuată necorespunzător poate cauza electrocutarea sau incendiu.
- Înainte de a efectua orice fel de activități de deservire la încărcător sau numai curățare trebuie deconectat dela alimentarea cu tensiune.
- În perioada în care încărcătorul nu este utilizat, trebuie deconectat dela alimentarea cu tensiune electrică.

**Remarcă! Utilajul servește la lucrări în interiorul încăperilor.**

**Cu toate că am proiectat construcția cioanului cât se poate de sigură, cu toate că în timpul lucrului se utilizează mijloace de protecție cât și mijloace suplimentare de securitate, totuși există riscul permanent de a suferi leziuni.**

## CONSTRUCTIA SI DESTINATIA

Bormașina- șurubelnița este sculă electrică alimentată de acumulator. Acționată de un motor cu colector, de curent continuu cu magneți permanenți, cu angrenaj planetar. Bormașina- șurubelnița este destinată pentru înșurubarea și deșurubarea holtșuruburilor și șurburilor în lemn, metal, materiale sintetice și cele ceramice cât și pentru găurirea în materialele mai sus menționate. Sculele electrice acționate de acumulator, fără alimentarea cu conducte, pot fi folosite la lucrări de amenajarea interioarelor, adaptării încăperilor, etc.



**Este interzisă utilizarea sculelor electrice în dezacord cu destinația lor.**

## DESCRIEREA PAGINILOR GRAFICE

Numerele de mai jos se referă doar la elementele utilajului prezentat în paginile grafice ale prezentei instrucțiuni.

1. Dispozitiv de fixare rapidă
2. Inel de ajustarea momentului de rotire
3. Comutator de schimbarea direcției de rotire
4. Buton pentru fixarea acumulatorului
5. Acumulator
6. Intrerupător
7. Comutator de schimbarea vitezei
8. Iluminarea

\* Pot apare diferențe mici între figură și produs

## DESCRIEREA SEMNELOR GRAFICE



ATENȚIE



AVERTISMENT



MONTAJ / ASEZARI



INFORMATII

## INZESTRAREA SI ACCESORIILE

- |                          |          |
|--------------------------|----------|
| 1. Acumulator            | - 2 buc. |
| 2. Încărcător            | - 1 buc. |
| 3. Capete de șurubelniță | - 1 buc. |
| 4. Geantă de transport   | - 1 buc. |

## PREGATIREA P/T LUCRU

### SCOATEREA / INTRODUCEREA ACUMULATORULUI



- Comutatorul direcției de rotire (3) se pune pe poziția de mijloc
- Apăsând butonul (4) se scoate acumulatorul (5) (fig. A).
- Acumulatorul încărcat (5) se introduce în dispozitivul din mâner până la momentul când se va auzi clinchetul butonului de blocare (4)

### INCARCAREA ACUMULATORULUI



Bormașina - șurubelnița este furnizată cu acumulatorul încărcat parțial. Înainte de utilizare, acumulatorul trebuie încărcat. Încărcarea acumulatorului trebuie făcută în condiții, în care temperatura mediului este între 4°C - 40°C. Acumulatorul nou sau care nu a fost utilizat o perioadă mai lungă, are capacitatea sa plină de alimentare după circa 5 cicluri de încărcare și descărcare.



- Scoateți acumulatorul (5) din bormașina - șurubelniță (fig. A).
- Conectați încărcătorul la priza de curent (230 V AC).
- Introduceți acumulatorul (5) în stația de alimentare (fig. B)



După introducerea acumulatorului în încărcător, dioda roșie va străluci în diferite feluri (citește descrierea pe încărcător):

- **Dioda verde strălucește – tensiunea de lucru este racordată..**
- **Dioda roșie strălucește – acumulatorul este încărcat.**
- **Dioda roșie pulsează – acumulatorul se află în curs de încărcare..**
- **Dioda roșie pulsează repede – temperatura acumulatorului este prea ridicată (peste 45°C) sau acumulatorul este defect și trebuie înlocuit.**



În cazul în care în timpul încărcării acumulatorul se încălzește prea tare (peste 45°C) și procesul de încărcare este oprit (dioda roșie pulsează intens) acesta trebuie scos din încărcător, se așteaptă circa 30 de minute, după care se introduce din nou în încărcător.



În perioada de încărcare, acumulatorul se încălzește foarte tare. Nu utilizați acumulatorul imediat după încărcare - el poate fi utilizat numai atunci când se răcește și va avea temperatura camerei. În acest mod evitați defectarea acumulatorului.

### FRANA AXULUI



Bormașina – șurubelnița are frână electronică care oprește axul de acționare imediat după eliberarea apăsării butonului întrerupătorului (6). Frâna nu permite ca axul să se rotească liber după deconectare, totodată asigură precizia înșurubării sau găuririi.

## LUCRUL / ASAMBLAREA

### PORNIREA/OPRIREA



- **Pornirea** – apasă butonul întrerupătorului (6).
- **Oprirea** – eliberează apăsarea butonului întrerupătorului (6)



Fiecare apăsarea a butonului întrerupătorului (6) cauzează aprinderea diodei (LED) (8) care iluminează locul de lucru.

## AJUSTAREA VITEZEI DE ROTIRE

 Viteza de înșurubare sau găurire poate fi ajustată în timpul lucrului prin apăsarea mai tare sau mai ușoară asupra butonului (6). Ajustarea vitezei înlesnește startul lejer, posibilitatea aceasta previne alunecării burghiului la găurirea ghipsului sau glazurii iar la înșurubare sau deșurubare permite kontrolarea lucrului.

## AMBREIAJ DE SUPRAINCARCARE

 Ajustarea inelului (2) pe poziția preferată cauzează ajustarea constantă a ambreajului la mărirea determinată a momentului de rotire. Deci după atingerea momentului de rotire ajustat, ambreajul de supraîncărcare se deconectează automat. Aceasta permite asigurarea înșurubării corecte a șurubului sau prevenirii defectării bormașinei – șurubelniță.

## AJUSTAREA MOMENTULUI DE ROTIRE

-  Pentru diferite șuruburi și diferite materiale se aplică momente cu mărimi diferite.
- Momentul este cu atât mai mare cu cât este mai mare cifra corespunzătoare așezării respective (fig.D)
- Inelul (2) se ajustează pe mărirea determinată a momentului de rotire.
- Totdeauna trebuie ajustat începând cu momentul de mărime mică.
- Momentul trebuie mărit treptat, până ce atinge rezultatul mulțumitor.
- Pentru deșurubarea șuruburilor trebuie aleasă ajustare mai mare.
- Pentru găurire se alege ajustarea pe simbolul burghiului. La această ajustare este cea mai mare valoare a momentului.
- Alegerea ajustării corespunzătoare se dobândește prin practică.



**Ajustarea inelului pe poziția de găurire dezactivează ambreajul de supraîncărcare.**

## MONTAJUL SCULEI DE LUCRU, AJUTATOARE

-  Ajustează, comutatorul de schimbarea direcției de rotire (3), pe poziția de mijloc.
- Ținând inelul posterior, la mandrina cu prindere rapidă (1) și rotind în același timp, inelul anterior, în direcția contrară mersului acelor ceasornicului, se obține deschiderea preferată a fălcilor mandrinei, pentru a introduce burghiul sau capul de șurubelniță respectiv (fig. E).
- Cu scopul, de a fixa scula ajutoare respectivă, trebuie ținut inelul posterior, al mandrinei cu prindere rapidă (1), iar inelul anterior, trebuie rotit în direcția mersului acelor de ceasornic și bine strâns.



Demontarea se face procedând invers față de montaj.



**Fixând în mandrină burghiul sau altă sculă ajutoare, scula fixată trebuie să fie corespunzător situată. Utilizând capete scurte pentru șurubelniță sau bituri trebuie utilizat suplimentar dispozitivul magnetic de susținere ca prelungitor.**

## DIRECȚIA DE ROTIRE DREAPTA - STANGA



Cu ajutorul comutatorului (3) se obține alegerea direcției de rotire axului de acționare (fig. F).

**rotații de dreapta** – comutatorul (3) se pune pe poziția extremă din stânga

**rotații de stânga** - comutatorul (3) se pune pe poziția extremă din dreapta

\* Rezervă în privința faptului că, se poate întâmpla ca așzrea comutaorului se poate diferi de cele scrise mai sus. Trebuie respectate însemnările grafice de pe comutator sau de pe carcasa utilajului.



Situarea comutatorului de schimbarea direcției de rotire (3) cu așzarea pe mijloc este cea mai siugră, previne pornirii întâmplătoare a sculei electrice.

- Situat în așa o pziție nu permite pornirea bormașinei – șurubelniță.
- Situat în așa o pziție permite schimbarea burghiilor sau a altor scule ajutoare.
- Ianinte de pornire verifică dacă comutatorul (3) este așzat pe poziția corespunzătoare.



**Nu este permisă schimbarea direcției de rotire în timpul în care axul bormașinei – șurubelniță se rotește.**

## SCHIMBAREA VITEZEI

 Comutatorul de schimbarea vitezei (7) (fig. G) înlesnește mărirea gamei vitezei de rotire.

**Viteza I:** gama rotațiilor mai mică, însă este mare forța momentului de rotire.

**Viteza II:** gama rotațiilor mare, însă forța momentului de rotire, este mai mică.

Dependent de lucrul executat, poziționează comutatorul de schimbarea vitezei, pe lpoziția corespunzătoare.

Dacă, eventual, poziția comutatorului, nu se poate schimba, arborele mașinei, trebuie rotit puțin cu mâna,

 **Nici odată să nu încerci, să schimbi poziția comutatorului vitezelor, în timpul funcționării mașinei de găurit si insurubat. Poți cauza defectarea sculei electrice.**

 **Găurirea de lungă durată cu viteză de rotire redusă a arborelui de acționare provoacă supraîncălzirea motorului. Trebuie deci făcute întreruperi periodice de lucru sau să permiți ca utilajul să funcționeze fără sarcină , pentru a se răci, pe timp de circa 3 min. cu viteza de rotire maximă.**

## DESERVIREA SI CONSERVAREA

### SCHIMBAREA MANDRINEI CU PRINDERE RAPIDA

 Mandrina cu prindere rapidă, este înșurubată pe filetul arborelui bormașinei – șurubelniță și asigurat suplimentar, cu șurub.

- Ajustează comutatorul direcției de rotire (3) pe poziția de mijloc.
- Lărgeste fălcile mandrinei cu prindere rapidă (1) și deșurubează șurubul de fixare (filet de stânga) (fig. H).
- Bagă cheia hexagonală, în mandrina cu prindere rapidă și lovește ușor ,celălat capăt al cheii hexagonale.
- Deșurubează mandrina cu prindere rapidă.
- Montarea mandrinei cu prindere rapidă, se face pe rând, însă invers față de demontare.

 Tot felul de defecte trebuie eliminate de serviciul autorizat al firmei producătoare.

## PARAMETRII TEHNICI

### DATE NOMINALE

Bormașina – șurubelniță	
Parametrul	Valoarea
Tensiunea	18 V DC
Tipul pilelor acumulatorului	Ni -Cd
Capacitatea acumulatorului	1500 mAh
Viteza de rotire la mersul în gol	0-350 / 0-1000 min <sup>-1</sup>
Diametrul maxim al burghiului	08 - 10 mm
Intervalul reglării momentului	1-23 plus găurirea
Momentul de rotire maxim.	20 Nm
Clasa de protejare	III
Greutate	1,84 kg
Anul producției	2014

Încărcătorul	
Parametrul	Valoarea
Tensiunea de alimentare	230 V AC
Frecvența	50 Hz
Tensiunea de iesire	18 V DC
Curentul de încărcare	1500 mA
Timp de încărcarea acumulatorului	1 h
Clasa de protejare	II
Greutate	1,3 kg
Anul producției	2014

## DATE REFERITOR LA ZGOMOT SI VIBRATII

Nivelul presiunii acustice :  $L_{pA} = 67 \text{ dB(A)}$   $K = 3 \text{ dB(A)}$

Nivelul puterii acustice :  $L_{wA} = 78 \text{ dB(A)}$   $K = 3 \text{ dB(A)}$

Valoarea accelerării vibrațiilor:  $a_h = 1,94 \text{ m/s}^2$   $K = 1,5 \text{ m/s}^2$

## PROTEJAREA MEDIULUI



Produsele acționate electric nu pot fi aruncate la deșeurile menajere, trebuie predate la utilizarea lor de către întreprinderile corespunzătoare. Informații referitor la utilizare poate da vânzătorul produsului respectiv sau organele locale. Utilajele electrice și electronice uzate conțin substanțe dăunătoare mediului natural. Utilajele ne supuse reciclării sunt foarte periculoase pentru mediu și pentru sănătatea oamenilor.

\* Se rezervă dreptul de a face schimbări.

"Grupa Topex SRL" Societate comanditară cu sediul în Varșovia str.Pograniczna 2/4 (în continuare "Grupa Topex") informează că, toate drepturile de autor referitor la instrucțiunile prezente (în continuare "instrucțiuni") atât conținutul, fotografiile, schemele, desenele cât și compoziția, aparțin exclusiv Grupa Topex-ului fiind ocrotite de drept în baza legii din 4 februarie 1994, referitor la dreptul autorului și similare (Legea 2006 nr.90 poz.631 cu republicările ulterioare). Copierea, schimbarea, publicarea, modificarea parțială sau totală cu scop comercial fără acceptarea în scris a Grupa Topex-ului, este strict interzisă și poate fi trasă la răspundere de drept civil și penal.

**AKUMULÁTOROVÁ VRTAČKA / ŠROUBOVÁK  
58G127**

POZOR: PŘED ZAHÁJENÍM POUŽÍVÁNÍ ELEKTRICKÉHO NÁŘADÍ SI PEČLIVĚ PŘEČTĚTE TENTO NÁVOD A USCHOVEJTE JEJ PRO POZDĚJŠÍ POTŘEBU.

**PODROBNÉ BEZPEČNOSTNÍ POKYNY**

- Při práci se zařízením používejte chrániče sluchu. Působení hluku může vést ke ztrátě sluchu.
- Používejte nářadí s přídatnými rukojetěmi dodanými s elektrickým nářadím. Ztráta kontroly může způsobit tělesná poranění operátora.
- Neprovádějte změnu směru otáčení vřetene nářadí během provozu. V opačném případě může dojít k poškození elektrického nářadí.

**DOPLŇKOVÉ POKYNY PRO BEZPEČNOU PRÁCI S VRTAČKOU / ŠROUBOVÁKEM**

- Používejte výhradně doporučený akumulátor a nabíječku.
- Zabráňte kontaktu akumulátoru se zápalnými zdroji. Nenechávejte akumulátor po delší dobu v prostředí s vysokými teplotami (v místech s přímým slunečním zářením, v blízkosti topných těles nebo kdekoli tam, kde teplota překračuje 50°C).
- Doba nabíjení akumulátoru nesmí překročit 8 hodin, v opačném případě může dojít k jeho poškození.
- Nenabíjejte akumulátor při teplotách nižších než 0°C.
- Nabíječka dodaná s vrtačkou / šroubovákem je určena výhradně k nabíjení tohoto výrobku. Nepoužívejte ji k jiným účelům.
- Nevkládejte do nabíječky žádné kovové předměty.
- Neprovádějte změnu směru otáčení vřetene nářadí během provozu. V opačném případě může dojít k poškození vrtačky / šroubováku.
- K čištění vrtačky / šroubováku používejte měkký suchý hadřík. Nikdy je nečistěte žádnými čisticími prostředky nebo prostředky s obsahem alkoholu.
- Před zahájením čištění nabíječku odpojte od elektrické sítě.
- Nabíjete-li postupně více než jeden akumulátor, pak je třeba mezi nabíjením udělat 30-minutovou přestávku.
- Nabíjení akumulátoru provádějte pouze v případě jeho vybití.
- Nedobíjejte akumulátor po krátkodobém používání vrtačky / šroubováku.

**ZVLÁŠTNÍ BEZPEČNOSTNÍ PODMÍNKY PRO POUŽÍVÁNÍ NABÍJEČKY**

- Uschovejte tento návod k obsluze. Obsahuje důležité pokyny pro bezpečný provoz a používání nabíječky.
- Před zahájením používání nabíječky si přečtěte veškeré informace v tomto návodu, které se jí týkají, a označení na nabíječce a výrobku, pro který je nabíječka určena.
- Používejte nabíječku výhradně k nabíjení niklo-kadmiových akumulátorů, snížíte tak riziko případného poranění. V případě nabíjení akumulátorů jiného typu by mohlo dojít k jejich výbuchu a následnému poranění či vzniku hmotných škod.
- Nevystavujte nabíječku působení vlhkosti nebo vody.
- Používejte pouze přípojné prvky doporučené či prodávané výrobcem nabíječky. V opačném případě hrozí nebezpečí požáru, poranění či zásahu elektrickým proudem.
- Přesvědčte se, zda nehrozí slápnutí na napájecí kabel, zda se nenachází v průchozím místě nebo zda mu nehrozí jiné nebezpečí (např. přílišné natažení).
- Prodlužovačku používejte pouze v případě, že je to opravdu nutné. Při použití nesprávné prodlužovačky hrozí nebezpečí požáru nebo zásahu elektrickým proudem. Je-li použití prodlužovačky nutné, pak musí být splněny následující podmínky:
  - Zásuvka prodlužovačky musí být kompatibilní s kolíky originálního napájecího kabelu nabíječky.
  - Prodlužovačka musí být v bezvadném technickém stavu.
- Nabíječka se nesmí používat, pokud je kabel nebo zástrčka poškozená. Odstranění těchto poškození svěřte kvalifikované osobě.

- Nepoužívejte nabíječku, pokud byla vystavena silnému nárazu, spadla nebo byla jiným způsobem poškozena. Nechte ji zkontrolovat a příp. opravit v autorizovaném servisu.
- Nepokoušejte se o rozmontování nabíječky. Veškeré opravy smí provádět pouze autorizovaný servis. V případě nesprávné montáže nabíječky hrozí nebezpečí zásahu elektrickým proudem nebo vzniku požáru.
- Před zahájením jakékoliv údržby nebo čištění nabíječky je třeba ji odpojit od elektrické sítě.
- Pokud nabíječku nepoužíváte, odpojte ji od elektrické sítě.

## POZOR! Zařízení slouží k práci v uzavřených prostorech.

**I přes použití konstrukce bezpečné z podstaty věci, používání zajišťujících prostředků a dodatečných ochranných prostředků, vždy existuje reziduální riziko poranění během práce.**

## KONSTRUKCE A URČENÍ

Vrtačka / šroubovák je elektrickým nářadím napájeným z akumulátoru. Je poháněno komutátorovým motorem na stejnosměrný proud s permanentními magnety a planetovým převodem. Vrtačka / šroubovák je určena k zašroubování a vyšroubování šroubů a vrtutů do dřeva, kovu, umělých hmot a keramiky a k vrtání otvorů do uvedených materiálů. Elektrické nářadí s akumulátorovým pohonem, bezdrátové, se obzvláště hodí pro práce související s vybavováním interiérů, rekonstrukcí bytů apod.



**Elektrické nářadí je nutno používat v souladu s jeho určením.**

## POPIS STRAN S VYOBRAZENÍMI

Níže uvedené číslování se vztahuje k prvkům zařízení znázorněným na vyobrazeních v tomto návodu.

1. Rychloupínací skříčidlo
2. Kroužek pro nastavení točivého momentu
3. Přepínač pro volbu směru otáčení
4. Tlačítko pro upevnění akumulátoru
5. Akumulátor
6. Zapínač
7. Přepínač pro změnu rychlostního stupně
8. Osvětlení

\* Skutečný výrobek se může nepatrně lišit od vyobrazení.

## POPIS POUŽITÝCH GRAFICKÝCH OZNAČENÍ



POZOR



UPOZORNĚNÍ



MONTÁŽ / NASTAVENÍ



INFORMACE

## VYBAVENÍ A PŘÍSLUŠENSTVÍ

- |                        |        |
|------------------------|--------|
| 1. Akumulátor          | - 2 ks |
| 2. Nabíječka           | - 1 ks |
| 3. Šroubovací nástavec | - 1 ks |
| 4. Přenosný kufřík     | - 1 ks |

## PŘÍPRAVA K PRÁCI





### VYJÍMÁNÍ / VKLÁDÁNÍ AKUMULÁTORU



- Nastavte přepínač pro volbu směru otáčení (3) do střední polohy.
- Stiskněte tlačítka (4) a vysuňte akumulátor (5) směrem dopředu (**obr. A**).
- Vložte nabitý akumulátor (5) do úchyty v rukojeti, až do slyšitelného zaklapnutí blokovacích tlačítek (4).



## NABÍJENÍ AKUMULÁTORU



-  Vrtačka / šroubovák je dodávána s částečně nabitým akumulátorem. Před zahájením používání je třeba akumulátor zcela nabít. Nabíjení akumulátoru provádějte v prostředí s teplotami v rozmezí 4°C - 40°C. Nový akumulátor nebo akumulátor, který nebyl delší dobu používán, dosáhne plné schopnosti nabít po cca 5 cyklech nabití a vybití.
- 
  - Vyjměte akumulátor (5) z vrtačky / šroubováku (**obr. A**).
  - Zapojte nabíječku do síťové zásuvky (230 V AC).
  - Umístěte akumulátor (5) v nabíječce (**obr. B**).
-  Po umístění akumulátoru v nabíječce se rozsvítí červená dioda v různém uspořádání (viz popis na nabíječce):
  - **Svícení zelené diody – signalizuje připojení napětí.**
  - **Svícení červené diody – nabitý akumulátor.**
  - **Pomalou pulzující svícení červené diody – probíhá proces nabíjení akumulátoru.**
  - **Rychlé pulzující svícení červené diody – svědčí o příliš vysoké teplotě akumulátoru (vyšší než 45 °C) nebo o poškození akumulátoru a nutnosti jeho výměny.**
-  **V případě, že akumulátor během nabíjení dosáhne příliš vysokou teplotu (vyšší než 45 °C) a proces nabíjení bude přerušen (rychlé pulzující svícení červené diody), je třeba jej vytáhnout z nabíječky, vyčkat přibližně 30 minut a opětovně umístit v nabíječce.**
-  **Během nabíjení se akumulátory velmi silně zahřívají. Nezačínejte s prací hned po nabití - vyčkejte, až akumulátor vychladne na okolní teplotu. Zabráňte tak jeho poškození.**

## BRZDA VŘETENE

-  Vrtačka / šroubovák je vybavena elektronickou brzdou pro zastavení vřetene bezprostředně po uvolnění stisku tlačítka zapínače (6). Brzda umožňuje přesné šroubování a vrtání díky skutečnosti, že se vřeteno ihned po vypnutí přestane otáčet.

## PROVOZ / NASTAVENÍ

### ZAPÍNÁNÍ / VYPÍNÁNÍ

-  **Zapnutí** - stiskněte tlačítko zapínače (6).
-  **Vypnutí** - uvolněte stisk tlačítka zapínače (6).
-  Při každém stisknutí tlačítka zapínače (6) se rozsvítí dioda (LED) (8), která osvětluje pracoviště.

### REGULACE OTÁČEK

-  Rychlost šroubování nebo vrtání lze při práci regulovat zvýšením nebo snížením tlaku na tlačítko zapínače (6). Regulace rychlosti umožňuje pomalý start, což při vrtání do sádry nebo materiálů s glazurovaným povrchem zabraňuje sklouznutí vrtáku, při zašroubování a vyšroubování pak napomáhá udržet kontrolu nad činností.

### BEZPEČNOSTNÍ SPOJKA PROTI PŘETÍŽENÍ

-  Nastavení kroužku (2) do zvolené polohy způsobí trvalé nastavení spojky na danou velikost točivého momentu. Po dosažení nastavené velikosti točivého momentu dojde k automatickému rozpojení bezpečnostní spojky proti přetížení. Zabrání se tak zašroubování šroubu do příliš velké hloubky nebo poškození vrtačky / šroubováku.

### REGULACE TOČIVÉHO MOMENTU

- 
  - Pro různé šrouby a různé materiály se používají různé velikosti momentu.
  - Moment se zvětšuje v závislosti na činiteli, který odpovídá dané poloze (**obr. D**).
  - Nastavte kroužek (2) na stanovenou velikost točivého momentu.
  - Vždy je nutno začínat od nižšího momentu.
  - Postupně moment zvyšujte, až do dosažení optimálního výsledku.
  - Pro vyšroubování šroubů je třeba zvolit vyšší nastavení.

- Pro vrtání je třeba vybrat nastavení označené symbolem vrtáku. S tímto nastavením se dosahuje nejvyšší hodnoty momentu.
- Schopnost výběru nevhodnějšího nastavení je získávána spolu s nabytou praxí.



**Nastavení kroužku do polohy pro vrtání způsobí deaktivaci bezpečnostní spojky proti přetížení.**

## MONTÁŽ PRACOVNÍHO NÁSTROJE



- Nastavte přepínač pro volbu směru otáčení (3) do střední polohy.
- Přidržte zadní kroužek rychloupínacího sklíčidla (1) a otáčejte předním kroužkem proti směru hodinových ručiček, až dosáhnete požadované rozevření čelistí umožňující vložení vrtáku nebo šroubovákového nástavce (**obr. E**).
- Za účelem namontování pracovního nářadí přidržte zadní kroužek rychloupínacího sklíčidla (1), otočte předním kroužkem ve směru hodinových ručiček a pevně jej utáhněte.



Demontáž pracovního nástroje probíhá v opačném pořadí.



**Při upevňování vrtáku nebo nástavce ve sklíčidle dbejte na správnou polohu nástroje. Při používání krátkých šroubovákových nástavců nebo bitů je třeba použít přídavné magnetické sklíčidlo jako prodloužení.**

## SMĚR OTÁČENÍ DOPRAVA – DOLEVA



Pomocí přepínače pro volbu směru otáčení (3) lze zvolit směr otáčení vřetene (**obr. F**).

**Otáčení směrem doprava** - nastavte přepínač (3) úplně doleva.

**Otáčení směrem doleva** - nastavte přepínač (3) úplně doprava.

\* Je vyhrazena možnost, že poloha přepínače ve vztahu k otáčkám může být v některých případech jiná, než bylo popsáno. Je nutno se řídit grafickým označením umístěným na přepínači nebo krytu zařízení.



Bezpečnou polohou je nastavení přepínače pro volbu směru otáčení do střední polohy (3), ve které nemůže dojít k náhodnému spuštění elektrického nářadí.

- V této poloze nelze vrtačku / šroubovák spustit.
- V této poloze se provádí výměna vrtáků nebo nástavců.
- Před spuštěním šroubováku se přesvědčte, zda je přepínač pro volbu směru otáčení (3) ve správné poloze.



**Směr otáčení se nesmí měnit, když se vřeteno vrtačky / šroubováku otáčí.**

## ZMĚNA RYCHLOSTNÍHO STUPNĚ



Přepínač pro změnu rychlostního stupně (7) (**obr. G**) umožňující zvýšení rozsahu otáček.

**Stupeň č. I:** rozsah otáček menší, velká síla točivého momentu.

**Stupeň č. II:** rozsah otáček větší, menší síla točivého momentu.

Nastavte přepínač pro změnu rychlostního stupně do příslušné polohy v závislosti na plánované činnosti. Pokud přepínač nelze přepnout, je nutno mírně pootočit vřetenem.



**Nikdy přepínač pro změnu rychlostního stupně nepřepínejte, když je vrtačka / šroubovák v provozu. Mohlo by to vést k poškození elektrického nářadí.**



**Při dlouhodobém vrtání při nízkých otáčkách vřeteno hrozí přehřátí motoru. Je třeba dělat pravidelné přestávky v práci nebo nechat zařízení pracovat na maximálních otáčkách bez zatížení po dobu cca 3 min.**

## PÉČE A ÚDRŽBA

### VÝMĚNA RYCHLOUPÍNACÍHO SKLÍČIDLA



Rychloupínací sklíčidlo je našroubováno na závit vřetena vrtačky / šroubováku a dodatečně zajištěno šroubem

- Nastavte přepínač pro volbu směru otáčení (3) do střední polohy.
- Rozevřete čelisti rychloupínacího sklíčidla (1) i vyšroubujte šroub upevňující sklíčidlo (levý závit) (**obr. H**).

- Upněte šestihranný klíč v rychloupínacím sklíčidle a zlehka udeřte do druhého konce šestihranného klíče.
- Odšroubujte rychloupínací sklíčidlo.
- Montáž rychloupínacího sklíčidla probíhá v opačném pořadí.

 Veškeré závady je nutno nechat odstranit u autorizovaného servisu výrobce.

## TECHNICKÉ PARAMETRY

### JMENOVITÉ ÚDAJE

Vrtačka / šroubovák	
Parametr	Hodnota
Napětí	18 V DC
Typ akumulátorových článků	Ni - Cd
Kapacita akumulátoru	1500 mAh
Otáčky při chodu naprázdno	0-350 / 0-1000 min <sup>-1</sup>
Maximální průměr vrtáku	0,8 - 10 mm
Rozsah regulace momentu	1-23 plus vrtání
Maximální točivý moment	20 Nm
Třída ochrany	III
Hmotnost	1,84 kg
Rok výroby	2014

Nabíječka	
Parametr	Hodnota
Vstupní napětí	230 V AC
Kmitočet	50 Hz
Výstupní napětí	18 V DC
Nabíjecí proud	1500 mA
Doba nabíjení akumulátoru	1 h
Třída ochrany	II
Hmotnost	1,3 kg
Rok výroby	2014

### ÚDAJE O HLUKU A VIBRACÍCH

Hladina akustického tlaku:  $L_{pA} = 67$  dB(A)  $K = 3$  dB(A)

Hladina akustického výkonu:  $L_{WA} = 78$  dB(A)  $K = 3$  dB(A)

Hodnota zrychlení vibrací:  $a_h = 1,94$  m/s<sup>2</sup>  $K = 1,5$  m/s<sup>2</sup>

## OCHRANA ŽIVOTNÍHO PROSTŘEDÍ



Elektricky napájené výrobky nevyhazujte spolu s domácím odpadem, nýbrž odevzdejte je k likvidaci v příslušných závodech pro zpracování odpadu. Informace ohledně likvidace Vám poskytne prodejce nebo místní úřady. Použitá elektrická a elektronická zařízení obsahují látky škodlivé pro životní prostředí. Nerecyklovaná zařízení představují potenciální nebezpečí pro životní prostředí a zdraví osob.

\* Právo na provádění změn je vyhrazeno.

„Grupa Topex Spółka z ograniczoną odpowiedzialnością“ Spółka komandytowa se sídlem ve Varšavě, na ul. Pograniczna 2/4 (dále jen: „Grupa Topex“) informuje, že veškerá autorská práva k obsahu tohoto návodu (dále jen: „návod“), včetně m.j. textu, použitých fotografií, schémat, výkresů a také jeho uspořádání, náleží výhradně firmě Grupa Topex a jsou právně chráněna podle zákona ze dne 4. února 1994, o autorských právech a právech příbuzných (sbírka zákonů z roku 2006 č. 90 položka 631 s pozdějšími změnami). Kopírování, zpracovávání, zveřejňování či modifikování celého návodu jakož i jeho jednotlivých částí pro komerční účely bez písemného souhlasu firmy Grupa Topex je přísně zakázáno a může mít za následek občanskoprávní a trestní stíhání.

### AKUMULÁTOROVÝ VŔTACÍ SKRUTKOVACĚ 58G127

UPOZORNENIE: SKŔR, AKO ZAČNETE POUŽÍVAŤ TOTO ELEKTRICKÉ NÁRADIE, JE POTREBNÉ SI POZORNE PREČÍTAŤ TENTO NÁVOD A USCHOVAŤ HO NA ĎALŠIE POUŽITIE

#### DETAILNÉ BEZPEČNOSTNÉ PREDPISY

- Pri práci so zariadením používajte prostriedky na ochranu sluchu. Vystavovanie sa hluku môže spôsobiť stratu sluchu.
- Náradie používajte s prídavnými rukoväťami, ktoré sú súčasťou príslušenstva elektrického náradia. Strata kontroly nad náradím môže spôsobiť ublíženie na zdraví obsluhujúcej osoby.
- Nevykonávajte zmenu smeru otáčania vretena náradia v čase, keď toto pracuje. V opačnom prípade môže dôjsť k poškodeniu elektrického náradia.

#### DODATOČNÉ POKYNY PRE BEZPEČNÚ PRÁCU S VŔTACÍM SKRUTKOVACĚM

- Používajte iba odporúčaný akumulátor a nabíjačku.
- Akumulátor vždy udržiavajte v bezpečnej vzdialenosti od otvoreného ohňa. Nenechávajte ho dlhší čas v prostredí s vysokou teplotou (na miestach vystavených slnečnému žiareniu, v blízkosti ohrievačov alebo na miestach, kde teplota prekračuje 50°C).
- Čas nabíjania akumulátora nemôže prekročiť 8 hodín, v opačnom prípade sa akumulátor môže poškodiť.
- Vyhybajte sa nabíjaniu akumulátora pri teplotách nižších ako 0°C.
- Nabíjačka dodaná spolu s vŕtacím skrutkovačom je určená iba na použitie s týmto výrobkom. Nepoužívajte ju na iné účely.
- Do nabíjačky nekladajte žiadne kovové predmety.
- Nevykonávajte zmenu smeru otáčania vretena náradia vtedy, keď náradie pracuje. V opačnom prípade sa môže vŕtací skrutkovač poškodiť.
- Na čistenie vŕtacieho skrutkovača používajte suchú mäkkú handričku. V žiadnom prípade nepoužívajte akýkoľvek čistiaci prostriedok alebo alkohol.
- Skôr, ako začnete nabíjačku čistiť, odpojte ju zo siete elektrického napájania.
- Ak plánujete nabíjať na sebou viac ako jeden akumulátor, je potrebné medzi jednotlivými nabíjajúcimi urobiť 30-minútovú prestávku.
- Nabíjanie akumulátora treba vykonať iba v prípade jeho vybitia.
- Po krátkej práci s vŕtacím skrutkovačom akumulátory nedobíjajte.

#### DETAILNÉ BEZPEČNOSTNÉ PODMIENKY PRE NABÍJAČKU

- Uschovajte tento návod. Obsahuje dôležité inštrukcie týkajúce sa bezpečnosti a používania nabíjačky.
- Skôr, ako pristúpite k používaniu nabíjačky, prečítajte si všetky informácie z tohto návodu, ktoré s ňou súvisia, označenie na nabíjačke a na výrobku, pre ktorý je táto nabíjačka určená.
- Aby ste minimalizovali riziko prípadného fyzického zranenia, nabíjačku treba používať výhradne na nabíjanie nikelovo-kadmiových akumulátorov. Pri použití akumulátora iného typu môže nastať nebezpečenstvo výbuchu, a následne zranenie alebo materiálne škody.
- Nabíjačku nevystavujte pôsobeniu vlhkosti alebo vody.
- Používanie prípojnych častí, neodporúčaných alebo nepredávaných výrobcom nabíjačky, môže spôsobiť riziko vzniku požiaru, zranenia alebo úrazu elektrickým prúdom.
- Ubezpečte sa, či nehrozí, že napájací kábel niekto pristúpi, či sa nenachádza v ceste alebo mu nehrozí iné nebezpečenstvo (napr. či nie je príliš silne natiahnutý).
- Ak to nie je nevyhnutné, nepoužívajte predĺžovací kábel. Použitie nesprávneho predĺžovacieho kábla môže byť príčinou požiaru alebo úrazu elektrickým prúdom. Ak je nevyhnutné použiť predĺžovací kábel, najprv sa ubezpečte, či:
  - Zásuvka predĺžovacieho kábla pasuje ku kolíkom originálneho prívodného kábla nabíjačky.
  - Je predĺžovací kábel v dobrom technickom stave.

- Nepoužívajte nabíjačku s poškodeným vodičom alebo konektorom. Poruchu musí odstrániť kvalifikovaná osoba.
- Nepoužívajte nabíjačku, ktorá bola vystavená silnému nárazu, ktorá spadla alebo je iným spôsobom poškodená. Jej preskúšanie, prípadnú opravu zverte autorizovanému servisnému stredisku.
- Nepokúšajte sa nabíjačku rozoberať. Všetky opravy zverte autorizovanému servisnému stredisku. Nesprávne uskutočnená montáž nabíjačky môže byť príčinou úrazu elektrickým prúdom alebo požiaru.
- Pred začatím akejkoľvek činnosti súvisiacej s údržbou alebo čistením nabíjačky, ju treba odpojiť zo sieťového napájania.
- Keď sa nabíjačka nepoužíva, treba ju odpojiť z elektrickej siete.

**POZORI! Zariadenie slúži na prácu v interiéri.**

**Napriek použitiu vo svojej podstate bezpečnej konštrukcie, používaniu bezpečnostných prostriedkov a dodatočných ochranných prostriedkov, vždy existuje minimálne riziko vzniku úrazov pri práci.**

## KONŠTRUKCIA A POUŽITIE

Vrtiaci skrutkovač je elektrické náradie napájané akumulátorom. Je poháňaný komutátorovým motorom na jednosmerný prúd s trvalými magnetmi spoločne s planétovým prevodom. Vrtiaci skrutkovač je určený na skrútkovanie a odskrútkovávanie závitov a skrutiek do/z dreva, kovov, plastických materiálov a keramiky, ako aj na vrtanie otvorov do uvedených materiálov. Elektrické náradia na akumulátorový pohon, bez napájacieho kábla, sa s obľubou využívajú predovšetkým pri prácach súvisiacich so zariadením interiérov, úpravou vnútorných priestorov, atď.



**Elektrické náradie nepoužívajte v rozpore s jeho určením.**

## VYSVETLVKY KU GRAFICKEJ ČASTI

Nižšie uvedené číslovanie sa vzťahuje na súčasti zariadenia zobrazené v grafickej časti tohto návodu.

1. Rýchloupínacie skľučovadlo
2. Prsteneц na reguláciu krútiaceho momentu
3. Prepínač smeru otáčok
4. Tlačidlo na upevnenie akumulátora
5. Akumulátor
6. Spínač
7. Prepínač zmeny rýchlostí
8. Osvetlenie

\* Obrázok s výrobkom sa nemusia zhodovať

## VYSVETLVKY POUŽITÝCH GRAFICKÝCH ZNAČIEK



POZOR



UPOZORNENIE



MONTÁŽ/NASTAVENIA



INFORMÁCIA

## VYBAVENIE A PRÍSLUŠENSTVO

- |                             |        |
|-----------------------------|--------|
| 1. Akumulátor               | - 2 ks |
| 2. Nabíjačka                | - 1 ks |
| 3. Nástavce na skrútkovanie | - 1 ks |
| 4. Prenosný kufřík          | - 1 ks |





## PRED UVEDENÍM DO PREVÁDZKY

### VYBERANIE / VKLADANIE AKUMULÁTORA



- Nastavte prepínač smeru otáčok (3) do stredovej polohy.
- Zatlačte tlačidlá (4) a vysuňte akumulátor (5) dopredu (**obr. A**).
- Vložte nabitý akumulátor (5) do otvoru v rukoväti, až kým zreteľne nezacvaknú blokovacie tlačidlá (4).

## NABÍJANIE AKUMULÁTORA



-  Vrtací skrutkovač sa dodáva s čiastočne nabitým akumulátorom. Pred použitím akumulátor nabite na maximálnu kapacitu. Akumulátor nabíjajte pri teplote prostredia od 4°C do 40°C. Nový alebo dlhší čas nepoužívaný akumulátor, dosiahne ideálnu schopnosť nabíjania približne po 5 cykloch nabitia a vybitia.
- 
  - Akumulátor (5) vyberte z vrtacieho skrutkovača (**obr. A**).
  - Nabíjačku zapojte do zásuvky el. prúdu (230V AC).
  - Akumulátor vložte (5) do nabíjačky (**obr. B**)
-  Po vložení akumulátora do nabíjačky sa rozsvieti červená dióda v rozličných usporiadaniach (pozri opis na nabíjačke):
  - **Svieti zelená dióda – signalizuje zapojenie do siete.**
  - **Svieti červená dióda – akumulátor je nabitý.**
  - **Pomalé blikanie červenej diódy - prebieha proces nabíjania akumulátora.**
  - **Rýchle blikanie červenej diódy – signalizuje príliš vysokú teplotu akumulátora (nad 45°C) alebo poškodenie akumulátora a potrebu jeho výmeny.**
-  **Ak akumulátor počas nabíjania dosiahne príliš vysokú teplotu (nad 45°C) a proces nabíjania je prerušený (rýchle blikanie červenej diódy), treba ho vybrať z nabíjačky, počkať asi 30 minút a opätovne vložiť do nabíjačky.**
-  **Počas nabíjania sa akumulátory veľmi silno nahrievajú. Nezačínajte prácu hneď po nabíjaní - počkajte, kým akumulátor dosiahne izbovú teplotu. Chránite tým akumulátor pred poškodením.**

## BRZDA VRETENA

-  Vrtací skrutkovač ma elektronickú brzdu, ktorá vreteno zastavuje okamžite po uvoľnení tlaku na tlačidlo spínača (6). Brzda zaisťuje presnosť skrutkovania a vrtania, pretože zabraňuje voľnému otáčaniu vretena po vypnutí.

## PRÁCA / NASTAVENIA

### ZAPÍNANIE / VYPÍNANIE

-  **Zapínanie** – stlačte tlačidlo spínača (6).
-  **Vypínanie** – uvoľnite tlak na tlačidlo spínača (6).
-  Každé stlačenie tlačidla spínača (6) spôsobuje zasvietenie diódy (LED) (8), ktorá osvetľuje miesto práce.

### REGULÁCIA RÝCHLOSTI OTÁČANIA

-  Rýchlosť skrutkovania alebo vrtania sa dá pri práci regulovať zvýšením alebo znížením tlaku na tlačidlo spínača (6). Regulácia rýchlosti umožňuje pomalý štart, čo pri vrtaní otvorov do sadry alebo glazúry zabraňuje pošmyknutiu vrtáka, zatiaľ čo pri skrutkovaní a odskrutkovaní pomáha udržiavať kontrolu nad nástrojom.

### POISTKA PROTI PREŤAŽENIU



-  Nastavenie prstenca (2) vo vybratej polohe spôsobuje trvalé nastavenie poistky na určitú hodnotu krútiaceho momentu. Po dosiahnutí hodnoty nastaveného krútiaceho momentu sa poistka proti preťaženiu automaticky vypne. Umožňuje to vyhnúť sa tomu, aby sa skrutka ponorila príliš hlboko alebo aby sa vrtací skrutkovač poškodil.

### NASTAVENIE KRÚTIACEHO MOMENTU

- 
  - Pre rôzne skrutky a rôzne materiály sa používajú rôzne hodnoty momentu.
  - Moment je tým vyšší, čím je vyššia hodnota čísla zodpovedajúca danej polohe (**obr. D**).
  - Nastavte prstenec (2) na určenú hodnotu krútiaceho momentu.
  - Vždy začnite pri nižšej hodnote momentu.
  - Postupne zvyšujte moment, až kým nedosiahnete uspokojivý výsledok.
  - Na odskrutkovanie skrutiek vyberajte vyššie hodnoty.
  - Na vrtanie si vyberte hodnotu označenú symbolom vrtáka. Pri takomto nastavení sa dosahuje najvyššia hodnota momentu.
  - Zručnosť pri výbere vhodného nastavenia sa získava úmerne s praxou.

 **Nastavenie prstenca v polohe vrtania deaktivuje poistku proti preťaženiu.**

## MONTÁŽ PRACOVNÝCH NÁSTROJOV

-  • Prepínač smeru otáčok (3) nastavte do stredovej polohy.
-  • Pri súčasnom pridržovaní zadného prsteňa rýchlopínacieho skľučovadla (1) a otáčaní predným prsteňom proti smeru hodinových ručičiek sa získava požadované otvorenie čelustí umožňujúce vloženie vrtáka alebo skrutkovacieho nástavca (**obr. E**).
- Na namontovanie pracovného náradia treba pri súčasnom pridržovaní zadného prsteňa rýchlopínacieho skľučovadla (1) otočiť predný prsteň v smere hodinových ručičiek a silne dotiahnuť.

Demontáž pracovného nástroja sa vykonáva v opačnom poradí ako jeho montáž.

-  • **Pri upevňovaní vrtáka alebo nástavca do skľučovadla venujte pozornosť správne umiestneniu nástroja. Pri používaní krátkych skrutkovacích nástavcov alebo bitov použite prídavný magnetický držiak ako predlžovací nástavec.**

## SMER OTÁČOK VPRAVO – VĽAVO

 Pomocou prepínača otáčok (3) sa uskutočňuje výber smeru otáčania vretena (**obr. F**).

-  **Otáčky doprava** - nastavte prepínač (3) do krajnej ľavej polohy.
- Otáčky doľava** - nastavte prepínač (3) do krajnej pravej polohy.

\* Upozornenie: v niektorých prípadoch môže byť poloha prepínača vzhľadom k otáčkam iná, ako je uvedené. Všimnite si grafické označenie umiestnené na prepínači alebo kryte zariadenia.

-  Bezpečnou pozíciou je stredná poloha prepínača smeru otáčok (3), ktorá zabráňuje náhodnému uvedeniu elektrického náradia do pohybu.

- V tejto polohe sa nedá vrtací skrutkovač uviesť do pohybu.
- V tejto polohe sa vykonáva výmena vrtákov alebo nástavcov.
- Pred uvedením do pohybu skontrolujte, či je prepínač smeru otáčok (3) v správnej polohe.

 **Nevykonávajte zmenu smeru otáčok v čase, keď je vreteno vrtacieho skrutkovača v pohybe.**

## PREPÍNANIE RÝCHLOSTÍ

 Prepínač zmeny rýchlostí (7) (**obr. G**) umožňujúci zvýšenie rozsahu rýchlosti otáčania.

- Rýchlosť I:** menší rozsah otáčok, veľká sila krútiaceho momentu.
- Rýchlosť II:** väčší rozsah otáčok, menšia sila krútiaceho momentu.

V závislosti od vykonávaných prác nastavte prepínač zmeny rýchlostí do správnej polohy. Ak sa prepínač nedá presunúť, nepatrne otočte vretenom.

 **V žiadnom prípade neprestavujte prepínač zmeny rýchlostí vtedy, keď vrtací skrutkovač pracuje. Mohlo by to spôsobiť poškodenie elektrického náradia.**

-  **Dlhotrvaťe vrtanie pri nízkej rýchlosti otáčania vretena spôsobuje riziko prehriatia motora. Pri práci robte pravidelné prestávky alebo umožnite, aby zariadenie pracovalo naprázdno pri maximálnych otáčkach približne 3 minúty.**

## OŠETROVANIE A ÚDRŽBA

### VÝMENA RÝCHLOUPÍNACIEHO SKĽUČOVADLA

 Rýchlopínacie skľučovadlo je namontované na závite vretena vrtacieho skrutkovača a dodatočne zaistené skrutkou.

- Prepínač smeru otáčok (3) nastavte do stredovej polohy.
- Čeluste rýchlopínacieho skľučovadla (1) otvorte a odskrutkujte upínaciu skrutku (ľavý závit) (**obr. H**).
- Do rýchlopínacieho skľučovadla upevnite hexagonálny kľúč a jemne udríte na druhý koniec hexagonálneho kľúča.
- Rýchlopínacie skľučovadlo odskrutkujte.
- Montáž rýchlopínacieho skľučovadla sa vykonáva v opačnom poradí ako jeho demontáž.

-  Akékoľvek poruchy musia byť odstránené autorizovaným servisom výrobcu.

## TECHNICKÉ PARAMETRE

### MENOVITÉ ÚDAJE

Vrtací skrutkovač	
Parameter	Hodnota
Napätie	18 V DC
Typ akumulátorových článkov	Ni-Cd
Kapacita akumulátora	1500 mAh
Počet otáčok pri behu naprázdno	0-350 / 0-1000 min <sup>-1</sup>
Maximálny priemer vrtáka	0,8 - 10 mm
Rozsah regulácie momentu	1-23 plus vrtanie
Maximálny krútiaci moment	20 Nm
Ochranná trieda	III
Hmotnosť	1,84 kg
Rok výroby	2014

Nabíjačka	
Parameter	Hodnota
Vstupné napätie	230 V AC
Frekvencia	50 Hz
Výstupné napätie	18 V DC
Nabíjací prúd	1500 mA
Čas nabíjania akumulátora	1 h
Ochranná trieda	II
Hmotnosť	1,3 kg
Rok výroby	2014

### ÚDAJE TÝKAJÚCE SA HLUČNOSTI A VIBRÁCIÍ

Hladina akustického tlaku:  $L_{pA} = 67 \text{ dB(A)}$   $K = 3 \text{ dB(A)}$

Hladina akustického výkonu:  $L_{wA} = 78 \text{ dB(A)}$   $K = 3 \text{ dB(A)}$

Hodnota zrýchlení vibrácií:  $a_h = 1,94 \text{ m/s}^2$   $K = 1,5 \text{ m/s}^2$

## OCHRANA ŽIVOTNÉHO PROSTREDIA



Výrobky napájané elektrickým prúdom sa nesmú likvidovať spoločne s domovým odpadom, ale majú byť odovzdané na recykláciu na určenom mieste. Informáciu o zúžitkovaní poskytnete predajca výrobku alebo miestne orgány. Opatrované elektrické a elektronické zariadenia obsahujú látky negatívne pôsobiace na životné prostredie. Zariadenie, ktoré nie je odovzdané na recykláciu, predstavuje možnú hrozbu pre životné prostredie a ľudské zdravie.

\* Právo na zmenu vyhradené.

„Grupa Topex Spółka z ograniczoną odpowiedzialnością“ Spółka komandytowa so sídlom vo Varšave, ul. Pograniczna 2/4 (ďalej iba: „Grupa Topex“) informuje, že všetky autorské práva k obsahu tohto návodu (ďalej iba: „Návod“), v rámci toho okrem iného k jeho textu, uvedeným fotografiám, nákresom, obrázkom a k jeho štruktúre, patria výhradne spoločnosti Grupa Topex a podliehajú právnej ochrane podľa zákona zo dňa 4. februára 1994, O autorských a obdobných právach (tj. Dz. U. (Zbierka zákonov Poľskej republiky) 2006 č. 90 položka 631 v znení neskorších zmien). Kopírovanie, spracovávanie, publikovanie, úprava tohto Návodu ako celku alebo jeho jednotlivých častí na komerčné účely, bez písomného súhlasu spoločnosti Grupa Topex, sú prísne zakázané a môžu mať za následok občianskoprávne a trestnoprávne dôsledky.



**AKUMULATORSKI VRTALNIK – VIJAČNIK  
58G127**

POZOR: PRED PRIČETKOM UPORABE ELEKTRIČNEGA ORODJA JE TREBA POZORNO PREBRATI SPODNJA NAVODILA IN JIH SHRANITI ZA NADALJNJO UPORABO.

**SPECIFIČNI VARNOSTNI PREDPISI**

- Med delom z orodjem je treba uporabljati protihrupno zaščito. Izpostavljenost na hrup lahko povzroči izgubo sluha.
- Orodje je treba uporabljati z dodatnimi ročaji, priloženimi električnemu orodju. Izguba nadzora lahko povzroči telesne poškodbe uporabnika.
- Medtem ko orodje deluje, ni dovoljeno spreminjati smeri vrtenja vretena orodja. Sicer lahko pride do poškodbe električnega orodja.

**DODATNA NAVODILA ZA VARNO UPORABO VRTALNIKA - VIJAČNIKA**

- Dovoljena je uporaba le priloženega akumulatorja in polnilnika.
- Akumulatorja ne držati blizu vira ognja. Ni ga dovoljeno za daljši čas puščati v okolju, v katerem vlada visoka temperatura (v prisojnih legah, blizu grelcev oz. kjerkoli, kjer temperatura presega 50°C).
- Čas polnjenja akumulatorja ne sme presegati 8 ur, v nasprotnem primeru lahko pride do poškodbe akumulatorja.
- Izogibati se je treba polnjenju akumulatorja pri temperaturah, nižjih od 0°C.
- Polnilnik, ki je priložen vrtalniku-vijačniku, je namenjen le za delo s tem orodjem. Uporaba v druge namene ni dovoljena.
- Do polnilnika ni dovoljeno vlagati nobenih kovinskih predmetov.
- Medtem ko ta deluje, ni dovoljeno spreminjati smeri vrtenja vretena orodja. Sicer lahko pride do poškodbe vrtalnika-vijačnika.
- Za čiščenje vrtalnika-vijačnika je treba uporabljati mehko, suho tkanino. Nikoli ni dovoljeno uporabljati detergent ali alkohol.
- Pred začetkom čiščenja polnilnika ga je treba izklopiti iz omrežja.
- V primeru zaporednega polnjenja več kot 1 akumulatorja je treba počakati 30 minut med polnitvami.
- Baterijo polnite le v primeru, da je prazna.
- Baterije ni dovoljeno dodatno polniti po kratki uporabi vrtalnika-vijačnika.

**POSEBNI VARNOSTNI POGOJI ZA POLNILNIK**

- Spodnja navodila je treba shraniti. Vsebujejo pomembne nasvete glede varnosti in uporabe polnilnika.
- Pred začetkom uporabe polnilnika je treba prebrati vse zadevne informacije, ki jih vsebujejo spodnja navodila, oznake na polnilniku in izdelku, za katerega je namenjen polnilnik.
- Polnilnik se lahko uporablja le za polnjenje akumulatorjev vrste nikelj-kadmij, s čimer se zmanjša tveganje morebitne poškodbe telesa. Akumulator druge vrste lahko eksplodira, povzroči poškodbe telesa ali materialno škodo.
- Polnilnika ni dovoljeno izpostavljati vlagi ali vodi.
- Uporaba priključnih elementov, ki jih proizvajalec polnilnika ne priporoča ali prodaja, lahko povzroči požar, poškodbe telesa ali elektrošok.
- Prepričati se je treba, da priključnega kabla ni mogoče pohoditi, se ne nahaja ne prehodu in mu ne grozi druga nevarnost.
- Podaljšek naj se uporablja le takrat, ko je to zares potrebno. Uporaba neustreznega podaljška lahko povzroči požar ali elektrošok. Če je uporaba podaljška nujna, se je treba prepričati, da:
  - je vtičnica podaljška združljiva z vtičem originalnega priključnega kabla polnilnika.
  - je podaljšek v dobrem tehničnem stanju.
- Uporaba polnilnika s poškodovanim kablom ali vtičem ni dovoljena. Poškodbo mora odpraviti kvalificirana oseba.

- Uporaba polnilnika, ki je bil podvržen močnemu udarcu, je padel ali bil na drug način poškodovan, ni dovoljena. Preverjanje in morebitno popravilo lahko opravi pooblaščen servisna delavnica.
- Odpiranje polnilnika ni dovoljeno. Vsa popravila je treba zaupati pooblaščenim servisnim delavnicam. Neustrezno opravljena montaža polnilnika lahko povzroči elektrošok ali požar.
- Pred pričetkom kakršnih koli vzdrževalnih dejavnosti ali čiščenja je treba polnilnik izklopiti iz omrežja.
- Ko polnilnik ni v rabi, ga je treba izklopiti iz električnega omrežja

**POZOR! Naprava je namenjena notranjemu delu.**

**Navkljub že v osnovi varni konstrukciji, uporabi varovalnih sredstev in dodatnih zaščitnih sredstev med delom vedno obstaja tveganje poškodb.**

## ZGRADBA IN NAMEN

Vrtalnik-vijačnik je električno orodje, napajano iz akumulatorja. Pogon sestavlja akumulatorski motor s stalnim tokom in trajnimi magneti skupaj s planetnim prenosom. Vrtalnik-vijačnik je namenjen za privijanje in izvijanje vijakov v lesu, kovini, umetnih materialih in keramiki ter za vrtanje odprtin v omenjenih materialih. Električna orodja z akumulatorskim pogonom, brezžična, se še posebej izkažejo pri opravkih, ki so neposredno povezana z opremljanjem notranjosti, adaptacijo prostorov ipd.



**Uporaba električnega orodja, ki ni v skladu z njegovim namenom, ni dovoljena.**

## OPIS GRAFIČNIH STRANI

Spodaj omenjeno oštevilčenje se nanaša na elemente orodja, ki so predstavljeni na grafičnih straneh pričujočih navodil.

1. Hitrovpentalna glava
2. Kolut za nastavitev vrtilnega momenta
3. Preklopnik smeri vrtenja
4. Gumb za priklop akumulatorja
5. Akumulator
6. Vklonpa tipka
7. Preklopnik menjave hitrosti
8. Osvetlitev

\* Obstajajo lahko zanemarljive razlike med risbo in izdelkom.

## OPIS UPORABLJENIH GRAFIČNIH ZNAKOV



POZOR



OPOZORILO



NAMESTITEV/NASTAVITVE



INFORMACIJA

## OPREMA IN PRIPOMOČKI

1. Baterija – 2 kos
2. Polnilnik – 1 kos
3. Vijačni nastavki – 1 kos
4. Transportni kovček – 1 kos





## PRIPRAVA NA UPORABO

### PRIKLOP IN ODKLOP AKUMULATORJA



- Preklopnik smeri vrtenja (3) nastavite na srednji položaj.
- Pritisnite gumb (4) in pomaknite akumulator (5) naprej (**slika A**).
- Napolnjeni akumulator (5) vložite v vpenjalo v ročaju, dokler ne zaslišite, da se zaskoči blokada (4).

## POLNJENJE AKUMULATORJA



-  Vrtalnik-vijačnik je dostavljen z delno napolnjenim akumulatorjem. Pred uporabo je treba popolnoma napolniti akumulator. Polnjenje akumulatorja je treba izvajati v pogojih, ko je temperatura okolice 4°C - 40°C. Nov akumulator ali tak, ki dolgo ni bil rabljen, doseže optimalno moč po približno 5 ciklih polnjenja in praznjenja.
- 
  - Izvlecite baterijo (5) iz vrtalnika-vijačnika (**slika A**).
  - Napajalnik priključite na omrežje (230 V AC).
  - Baterijo (5) vložite v polnilno postajo (**slika B**).
-  Po namestitvi baterije v polnilnik sveti rdeča dioda na različne načine (glej opis na polnilniku):
  - **Sveti zelena dioda – signalizira priklop napajanja.**
  - **Sveti rdeča dioda – baterija napolnjena.**
  - **Počasi utripajoča rdeča dioda – poteka polnjenje baterije.**
  - **Hitro utripajoča rdeča dioda – pomeni previsoko temperaturo baterije (nad 45°C) ali poškodovanje baterije in nujnost njene menjave.**
-  V primeru, ko baterija med polnjenjem doseže previsoko temperaturo (nad 45°C) in pride do prekinitve polnjenja (hitro utripajoča rdeča dioda), jo je treba odstraniti iz polnilnika, počakati okrog 30 minut in ponovno vložiti v polnilnik.
-  Med polnjenjem se akumulatorji zelo močno segrevajo. Ne izvajajte del takoj po polnjenju - počakajte, da se akumulator shladi na sobno temperaturo. To ščiti pred poškodbo akumulatorja.

## ZAVORA VREtenA

-  Vrtalnik-vijačnik poseduje elektronsko zavoro, ki nemudoma po sprostitvi pritiska na gumb stikala (6) zaustavi vreteno. Zavora zagotavlja natančno vijačenje in vrtenje in ne dovoljuje prostega obračanja vretena po izklopu.

## UPORABA / NASTAVITVE

### VKLOP / IZKLOP

-  **Vklop** – pritisnite vklopno tipko (6).
-  **Izklop** – sprostite pritisk na vklopni tipki (6).
-  Vsakokratni pritisk na vklopno stikalo (6) povzroči prižig diode (LED) (8), ki osvetli delovno mesto.

### REGULACIJA HITROSTI VRtenJA

-  Hitrost vrtenja ali vijačenja je mogoče regulirati med delom s povečanim ali zmanjšanim pritiskom na vklopno tipko (6). Regulacija hitrosti omogoča počasen start, kar pri vrtenju odprtih in v gipsu ali glazuri onemogoča zdrs svedra, pri privijanju in odvijanju pa pomaga obdržati nadzor nad delom.

### PREOBREMITVENA SKLOPKA



-  Nastavitev koluta (2) vizbrani položaj povzroči trajno nastavitev sklopke na določeno vrednost vrtilnega momenta. Po tem, ko je dosežena vrednost nastavljenega vrtilnega momenta, se samodejno izklopi preobremenitvena sklopka. To varuje pred privitjem vijaka pregloboko ali pred poškodbami na vrtalniku-vijačniku.

### REGULACIJA VRtilNEGA MOMENTA

- 
  - Za različne vijake in razne materiale se uporabljajo različne vrednosti momenta.
  - Moment je tem večji tem večje je število, ki ustreza danemu položaju (**slika D**).
  - Kolut (2) nastavite na določeno vrednost vrtilnega momenta.
  - Vedno je treba začeti z momentom manjše vrednosti.
  - Stopenjsko povečujte moment, dokler ne dosežete zadovoljivega rezultata.
  - Za odvijanje vijakov je treba izbrati višje nastavitve.
  - Za vrtenje je treba izbrati nastavitve, označeno s simbolom svedra. Pri tej nastavitvi je dosežena najvišja vrednost momenta.

## **Nastavitev koluta v položaj vrtenja povzroči izklop preobremenitvene sklopke.**

### **NAMESTITEV DELOVNEGA ORODJA**

-  • Preklopnik smeri vrtenja (3) nastavite na srednji položaj.
  - Držite zadnji kolut hitrovpenjalne glave (1) in obračajte prednji kolut v nasprotni smeri urinega kazalca, s čimer dosežete želeno oddaljenost med čeljustmi, ki omogoča vložitev svedra ali vijačnega nastavka (slika E).
  - Za montažo delovnega orodja je treba držati zadnji kolut hitrovpenjalne glave (1), obrniti prednji kolut v smeri urinega kazalca in močno priviti.
-  Odstranitev delovnega orodja poteka v obratnem vrstnem redu od namestitve.

 **Ob pričvrstitvi svedra ali nastavka v vpenjalo je treba paziti na primerno lego orodja. Pri uporabi kratkih vijačnih nastavkov ali svedrov je treba dodatno uporabiti magnetno vpenjalo kot podaljšek.**

### **SMER VRTENJA V DESNO – LEVO**

 S pomočjo preklopnika smeri vrtenja (3) se izbere smer vrtenja vretena (slika F).

**Vrtenje v desno** – nastavite preklopnik (3) v skrajni levi položaj.

**Vrtenje v levo** – nastavite preklopnik (3) v skrajni desni položaj.

\* Treba je upoštevati, da je v nekaterih primerih položaj preklopnika glede na vrtenje lahko drugačno, kot je opisano. Upoštevati je treba grafične oznake na preklopniku ali ohišju orodja.

 Varen položaj je srednji položaj preklopnika smeri vrtenja (3), ki onemogoča naključen zagon električnega orodja.

- V tem položaju ni mogoče zagnati vrtnika-vijačnika.
- V tem položaju se opravlja menjava svedrov ali nastavkov.
- Pred uporabo je treba preveriti, ali je preklopnik smeri vrtenja (3) v pravilnem položaju.

 **Menjavo smeri vrtenja ni dovoljeno opravljati takrat, ko se vreteno vrtnika-vijačnika obrača.**

### **MENJAVA HITROSTI**

 Preklopnik menjave hitrosti (7) (slika G) omogoča povečanje območja vrtilne hitrosti.

**Hitrost I:** območje vrtilne hitrosti je manjše, velika sila vrtilnega momenta.

**Hitrost II:** območje vrtilne hitrosti je večje, manjša sila vrtilnega momenta.

Glede na opravljana dela nastavite preklopnik za menjavo hitrosti v ustrezen položaj. Če preklopnika ni mogoče premakniti je treba rahlo obrniti vreteno.

 **Nikoli ni dovoljeno preklapljati preklopnika menjave hitrosti med uporabo vrtnika-vijačnika. To bi lahko povzročilo poškodbo električnega orodja.**

 **Dolgotrajno vrtenje pri nizki hitrosti vrtenja vretena lahko povzroči pregretje motorja. Vrtenje je treba občasno prekiniti ali omogočiti, da naprava deluje na maksimalnih obratih brez obremenitve približno 3 minute.**

## **VZDRŽEVANJE IN HRANJENJE**

### **MENJAVA HITROVPENJALNE GLAVE**

 Hitrovpenjalna glava je navita na navoj vrtnika-vijačnika in dodatno zavarovana z vijakom.

- Preklopnik smeri vrtenja (3) nastavite na srednji položaj.
- Razširite čeljusti hitrovpenjalne glave (1) in odvijte pritrdilni vijak (levi navoj) (slika H).
- Inbus ključ pričvrstite v hitrovpenjalno glavo in rahlo udarjajte v drugi konec inbus ključa.
- Odvijte hitrovpenjalno glavo.
- Montaža hitrovpenjalne glave poteka v obratnem vrstnem redu od demontaže le-te.

 Vse napake mora odpraviti pooblaščen servis proizvajalca.

## TEHNIČNI PARAMETRI

### NAZIVNI PODATKI

Vrtalnik - vijačnik	
Parameter	Vrednost
Napetost	18 V DC
Vrsta akumulatorskih celic	Ni-Cd
Kapaciteta akumulatorja	1500 mAh
Vrtilna hitrost v jalovem teku	0-350 / 0-1000 min <sup>-1</sup>
Največji premer svedra	0,8 - 10 mm
Območje regulacije momenta	1-23 plus vrtnje
Največji vrtilni moment	20 Nm
Razred zaščite	III
Teža	1,84 kg
Leto izdelave	2014

Polnilnik	
Parameter	Vrednost
Vhodna napetost	230 V AC
Frekvenca	50 Hz
Izhodna napetost	18 V DC
Tok polnitve	1500 mA
Čas polnjenja akumulatorja	1 h
Razred zaščite	II
Teža	1,3 kg
Leto izdelave	2014

### PODATKI O HRUPU IN VIBRACIJAH

Stopnja zvočnega pritiska:  $L_{pA} = 67 \text{ dB(A)}$   $K = 3 \text{ dB(A)}$

Stopnja zvočne moči:  $L_{WA} = 78 \text{ dB(A)}$   $K = 3 \text{ dB(A)}$

Stopnja vibracij:  $a_h = 1,94 \text{ m/s}^2$   $K = 1,5 \text{ m/s}^2$

## VAROVANJE OKOLJA



Električno napajanih izdelkov ni dovoljeno mešati z gospodinjskimi odpadki, ampak jih morajo odstraniti ustrezne službe. Podatki o službah za odstranitev odpadkov so na voljo pri prodajalcu ali lokalnih oblasteh. Porabljeno električno in elektronsko orodje vsebuje okolju škodljive snovi. Orodje, ki ni oddano v reciklažo, predstavlja potencialno nevarnost za okolje in zdravje ljudi.

\* Pridržana pravica do izvajanja sprememb.

„Grupa Topex Spółka z ograniczoną odpowiedzialnością“ Spółka komandytowa s sedežem v Varšavi, ul. Pograniczna 2/4 (v nadaljevanju „Grupa Topex“), sporoča, da so vse avtorske pravice v zvezi z vsebino teh navodil (v nadaljevanju „Navodila“), med drugim v zvezi z besedili, shemami, risbami, kakor tudi sestavo, izključna last Grupa Topex in so predmet zakonske zaščite v skladu z zakonom z dne 4. februarja 1994 o avtorskih pravicah in intelektualni lastnini (Ur. l. 2006 št. 90/631 s kasnejšimi spremembami). Kopiranje, obdelava, objava in spreminjanje Navodil v komercialne namene kot tudi njihovih posameznih elementov, je brez pisne odobritve Grupa Topex strogo prepovedano in lahko privede do civilne in kazenske odgovornosti.

### AKUMULIATORINIS GRĘŽTUVAS – SUKTUVAS 58G127

DĖMESIO: PRIEŠ PRADĖDAMI NAUDOTIS ELEKTRINIŲ ĮRANKIŲ ĮDĖMAI PERSKAITYKITE ŠIĄ INSTRUKCIJĄ IR SAUGOKITE JĄ TOLIMESNIAM NAUDOJIMUI.

#### DETALIOS SAUGUMO TAISYKLĖS

- Dirbdami su įrankiu užsidėkite apsaugines ausines. Dėl triukšmo gali sutrikti klausa.
- Įrankį naudokite su papildomomis rankenomis, esančiomis elektrinio įrankio komplekte. Nesuvaldytas įrankis gali sužeisti dirbantįjį.
- Įrankiui veikiant, negalima keisti suklio sukimosi krypties. Priešingu atveju elektrinis įrankis gali sugesti.

#### PAPILDOMOS SAUGAUS DARBO SU GRĘŽTUVU – SUKTUVU TAISYKLĖS

- Naudokite tik rekomenduojamą akumuliatorių ir įkroviklį.
- Akumuliatorių laikykite atokiau nuo ugnies. Nepalikite jo ilgiam laikui aplinkoje, kurioje vyrauja aukšta temperatūra (saulėtoje vietoje, arti šildytuvų arba ten, kur oro temperatūra viršija 50°C).
- Akumuliatoriaus įkrovimo laikas turi būti ne ilgesnis nei 8 valandos, priešingu atveju akumuliatorius gali sugesti.
- Venkite akumuliatoriaus įkrovimo žemesnėje nei 0°C temperatūroje.
- Įkroviklis esantis tiekiamam gręžtuvu - suktuvu komplekte yra skirtas tik šio gaminio įkrovimui. Nenaudokite jo kitiems tikslams.
- Draudžiama į įkroviklį dėti, bet kokius metalinius daiktus.
- Įrankiui veikiant nekeiskite jo ašies sukimosi krypties. Priešingu atveju gręžtuvas – suktuvas gali sugesti.
- Gręžtuvo - suktuvo valymui naudokite tik minkštą, sausą audinį. Jokių būdų nenaudokite ploviklio arba alkoholio.
- Prieš valydami įkroviklį išjunkite jį iš įtampos šaltinio.
- Norėdami iš karto įkrauti daugiau nei vieną akumuliatorių, tarp įkrovimų darykite 30 min. pertrauką.
- Akumuliatorius turi būti įkraunamas tik tada, kai jis išsikrauna.
- Trumpą laiką tarpą naudojant gręžtuvą – suktuvą, akumuliatoriaus papildomai įkrauti nereikia.

#### DETALIOS SAUGAUS NAUDOJIMOSI ĮKROVIKLIU TAISYKLĖS

- Saugokite šią instrukciją. Joje yra svarbios saugumo ir įkroviklio naudojimo nuorodos.
- Prieš naudodamiesi įkrovikliu perskaitykite visą šioje instrukcijoje pateiktą informaciją, įsidėmėkite simbolius esančius ant gaminio ir jam skirtą įkroviklio.
- Siekdami sumažinti galimų sužalojimų pavojų, įkroviklį naudokite tik nikelio – kadmio tipo akumuliatoriams įkrauti. Kito tipo akumuliatoriai gali sprogti ir sužaloti arba padaryti materialinę žalą.
- Saugokite įkroviklį nuo drėgmės ir vandens.
- Naudokite tik tuos jungimo elementus, kuriuos nurodo ar parduoda gamintojas. Naudojant kitokius jungimo elementus kyla gaisro, kūno sužalojimo arba elektros smūgio pavojus.
- Įsitikinkite, kad elektros laido neužmėnsite, jis nėra praėjimo vietoje bei jo nepažeisite (pvz., per stipriai įtempdami).
- Jeigu nėra būtina, nenaudokite ilgintuvo. Netinkamo ilgintuvo naudojimas kelia gaisro arba elektros smūgio pavojų. Jeigu ilgintuvą naudoti būtina, tai visų pirma reikia įsitikinti ar:
  - ilgintuvo lizdas tinka originaliai įkroviklio kištuko šakutei;
  - ilgintuvas yra techniškai tvarkingas.
- Nenaudokite ilgintuvo su pažeistu laidu arba kištuku. Šį gedimą turi pašalinti kvalifikuotas asmuo.
- Nenaudokite įkroviklio po stipraus smūgio, jį numetę arba kitaip jį sugadinę. Įkroviklio patikrinimą bei remontą galima atlikti tik autorizuotame servise.
- Neardykite įkroviklio patys. Visus remonto darbus patikėkite autorizuoto serviso darbuotojams. Netinkamai sumontavus įkroviklį kyla elektros smūgio arba gaisro pavojus.
- Prieš atlikdami, bet kokius įkroviklio aptarnavimo ar valymo darbus, išjunkite jį iš elektros įtampos šaltinio. Įrankio išjungimas tik jungikliu neužtikrina jūsų saugumo.
- Nesinaudodami įkrovikliu išjunkite jį iš elektros įtampos šaltinio.

## DĖMESIO! Įrankis skirtas vidaus darbams.

Nepaisant to, kad gaminant įrankį jo konstrukcijoje įtaisyti apsaugos elementai ir papildomos apsaugos priemonės, darbo metu, išlieka pavojus susižaloti.

### KONSTRUKCIJA IR PASKIRTIS

Gręžtuvas – suktuvas yra akumuliatoriaus varomas elektrinis įrankis. Jo maitinimo šaltinis yra nekintančios srovės variklis su tvirtais magnetais bei planetarine pavara. Gręžtuvas – suktuvas skirtas sraigtams ir varžtams medienoje, metale, plastmasėje ir keramikoje sukėti bei ertmėms išvardintose medžiagose gręžti. Belaidžiai, akumuliatoriaus varomi elektriniai įrankiai yra naudojami montuojant vidaus įrangą, atliekant patalpų apdailos darbus ir pan.



**Draudžiama naudoti elektrinį įrankį ne pagal paskirtį.**

### GRAFINIŲ PUSLAPIŲ APRAŠYMAS

Numeriais pažymėti įrankio elementai atitinka šios instrukcijos grafiniuose puslapiuose pavaizduotus elementus.

1. Greito užveržimo griebtuvas
2. Sukimo momento reguliavimo žiedas
3. Reverso jungiklis
4. Mygtukas akumuliatoriui tvirtinti
5. Akumuliatorius
6. Jungiklis
7. Pavarų keitimo jungiklis
8. Apšvietimas

\* Tarp paveikslo ir gaminio galimas nedidelis skirtumas

### PANAUDOTŲ GRAFINIŲ ŽENKLŲ APRAŠYMAS



DĖMESIO



ATSARGIAI



MONTAVIMAS IR NUSTATYMAI



INFORMACIJA

### KOMPLEKTAVIMAS IR PRIEDAI

- |                             |          |
|-----------------------------|----------|
| 1. Akumuliatorius           | - 2 vnt. |
| 2. Įkroviklis               | - 1 vnt. |
| 3. Suktuvo antgaliai        | - 1 vnt. |
| 4. Transportavimo lagaminas | - 1 vnt. |

## PASIRUOŠIMAS DARBUI

### AKUMULIATORIAUS IŠĖMIMAS IR ĮDĖJIMAS



- Reverso jungiklį (3) nustatykite ties viduriu.
- Paspauskite mygtuką (4) ir pastumkite akumuliatorių (5) į priekį (pav. A).
- Įkrautą akumuliatorių (5) įstatykite į ertmę rankenoje ir stumkite tol, kol išgirsite akumuliatoriaus tvirtinimo mygtukų (4) spragtelėjimą.

### AKUMULIATORIAUS ĮKROVIMAS



Gręžtuvas – suktuvas tiekiamas su dalinai įkrautu akumuliatoriumi. Prieš naudodami akumuliatorių jį įkraukite pilnai. Akumuliatoriaus įkrovimas rekomenduojamas aplinkoje, kurios oro temperatūra yra 4°C - 40°C. Naujas ar ilgesnį laiką nenaudotas akumuliatorius visiškai įsikrauna apytikriai po 5 įkrovimo ir iškrovimo ciklų.



- Iš gręžtuvo – suktuvo išimkite akumuliatorių (5) (pav. A).
- Išjunkite įkroviklį iš elektros įtampos tinklo (230 V AC).
- Akumuliatorių (5) įstatykite į įkroviklį (pav. B)

 Akumuliatorių įstačius į įkroviklį užsidega raudonas diodas, skirtingu nuoseklumu (žiūrėkite į užrašus ant įkroviklio):

- Šviečia žalias diodas – reiškia, kad įtampa įjungta.
- Šviečia raudonas diodas – akumuliatorius įkrautas.
- Lėtai žybsintis raudonas diodas – vyksta akumuliatoriaus įkrovimo procesas.
- Greitai žybsintis raudonas diodas – reiškia, kad akumuliatorius pernelyg įkaito (daugiau nei 45° C) arba sugedo ir jį reikia pakeisti.

 Tuo atveju, kai įkrovimo metu akumuliatorius labai įkaista (daugiau nei 45° C) ir įkrovimo procesas nutrūksta (greitai žybsi raudonas diodas) jį reikia išimti iš įkroviklio, palaukti apytikriai 30 minučių, ir vėl įstatyti į įkroviklį.

 Įkrovimo proceso metu akumuliatoriai labai įkaista. Negalima pradėti darbo iškart po įkrovimo, būtina palaukti, kol akumuliatorius atvės iki kambario temperatūros. Tai apsaugos akumuliatorių nuo gedimo.

### AŠIES BLOKAVIMO MYGTUKAS

 Gręžtuve – sukтуve įmontuotas elektroninis blokavimo mygtukas, kuris atleidus jungiklio mygtuką (6) nedelsiant sustabdo ašies sukimąsi. Blokavimo funkcija garantuoja tikslų sukimą ir gręžimą bei išjungus įrankį neleidžia ašiai sukstis.

## DARBAS IR NUSTATYMAI

### ĮJUNGIMAS IR IŠJUNGIMAS

 Įjungimas – paspausti jungiklio mygtuką (6).

Išjungimas – atleisti jungiklio mygtuką (6).

 Kiekvieną kartą, paspaudus įjungimo mygtuką (6) užsidega diodai (LED) (8), apšviečiantys darbo vietą.

### SŪKIŲ SKAIČIAUS REGULIAVIMAS

 Darbo metu stipriau ar silpniau spaudžiant jungiklio mygtuką (6) galima reguliuoti sukimo bei gręžimo greitį. Greičio reguliavimas suteikia galimybę darbą pradėti lėtai sukiais, todėl gręžiant ertmes gipse ar glazūra padengtose medžiagose grąžtas neslysta, o įsukimas ir išsukimas atliekamas itin tiksliai.

### APSAUGINĖ MOVA NUO PERKROVOS

 Sukimo momento reguliavimo žiedu (2) nustatytą sukimo momento dydį fiksuoja apsauginė mova. Pasiekus nustatytą sukimo momentą apsauginė mova atsilaisvina automatiškai. Tai užtikrina tinkamą varžto įsukimo gylį bei apsaugo gręžtuvą - suktuvą nuo gedimo.

### SUKIMO MOMENTO REGULIAVIMAS

- 
- Skirtingų tipų varžtams ir skirtingų rūšių medžiagoms naudojami skirtingi sukimo momento dydžiai.
  - Kuo didesnė nustatyta reikšmė (**pav. D**) tuo didesnis sukimo momentas.
  - Regulavimo žiedą (2) pasukite ties reikiama sukimo momento dydžio reikšme.
  - Pradėkite nustatę mažesnę sukimo momentą.
  - Sukimo momentą didinkite palaipsniui tol, kol pasieksite reikiamą.
  - Medvaržčiams įsukti pasirinkite didesnes sukimo momento reikšmes.
  - Gręžimo funkcijai nustatyti pasirinkite grąžto simbolį. Nustačius šią funkciją sukimo momentas yra didžiausias.
  - Gebėjimą nustatyti tinkamą sukimo momentą įgysite dirbdami.

 Pasirinkus gręžimo funkciją apsauginė mova neveikia.



## DARBINIO PRIEDO TVIRTINIMAS



- Sukimo krypties jungiklį (3) nustatykite ties viduriu.
- Prilaukiant greitaegio tvirtinimo griebtuvo galinį žiedą (1) bei sukant priekinį žiedą prieš laikrodžio rodyklę, reikiamu pločiu, atveriami gnybtai į kuriuos įstatomi grąžtai ar sukimo antgaliai (pav. E).
- Norint įtvirtinti darbinį priedą, reikia prilaukiant greitaegio tvirtinimo griebtuvo (1) galinį žiedą, priekinį žiedą sukant laikrodžio rodyklės kryptimi, stipriai prisukti.



Darbinis priedas nuimamas atvirkščia jo montavimui seka.



**Griebtuve tvirtindami grąžtą arba antgalį patikrinkite ar teisingai įstatėte tvirtinamą priedą. Tvirtindami trumpus plokščius ar kryžminius sukimo antgalius, jiems paliginti naudokite magnetinį laikiklį.**

## SUKIMO KRYPTIS Į KAIRĘ – Į DEŠINĘ



Ašies sukimosi kryptis (pav. F.) nustatoma reverso jungikliu (3).

**Sukimas į dešinę** - jungiklį (3) sukite į kairę, iki galo.

**Sukimas į kairę** - jungiklį (3) sukite į dešinę, iki galo.

\* Įspėjame, kad išimtinais atvejais sukimo krypties nustatymas gali skirtis nuo aprašyto šioje instrukcijoje. Atkreipkite dėmesį į grafinius ženklus esančius ant jungiklio arba ant įrenginio korpuso.



Reverso jungiklį (3) pasukus ties viduriu jis atlieka apsaugos nuo atsitiktinio įrankio įsijungimo funkciją.

- Nustačius šią jungiklio padėtį gręžtuvas - suktuvus neįsijungia.
- Nustačius šią jungiklio padėtį keičiami grąžtai arba antgaliai.
- Prieš įjungdami patikrinkite ar teisingai nustatyta reverso jungiklio (3) padėtis.



**Nekeiskite sukimosi krypties, kai gręžtuvo - suktuvo ašis sukasi.**

## PAVAROS KEITIMAS



Dėl pavarų keitimo jungiklio (7) (pav. G) galima didinti sukimosi greitį.

**I greitis:** sukimosi greitis mažesnis, sukimo jėga didesnė.

**II greitis:** sukimosi greitis didesnis, sukimo jėga mažesnė.

Pavarų keitimo jungiklio padėtį rinkitės atsižvelgdami į numatytus atlikti darbus. Jeigu jungiklis nejudą, reikia tuputį pasukti suklį.



**Gręžtuvui – suktuvui veikiant niekada nekeiskite greičių keitimo jungiklio padėties. Dėl to elektrinis įrankis gali sugesti.**



**Ilgai gręžiant mažais sūkais kyla pavojus, kad variklis perkais. Periodiškai darykite pertraukas arba leiskite įrankiui veikti apytikriai 3 min. didžiausiais sūkais be apkrovos.**

## APTARNAVIMAS IR SAUGOJIMAS

### GREITO VERŽIMO GRIEBTUVO KEITIMAS



Greito veržimo griebtuvas yra užsuktas ant gręžtuvo – suktuvo suklio sriegio ir papildomai pritvirtintas varžtu.

- Sukimosi krypties jungiklį (3) nustatykite ties viduriu.
- Atverkite greito veržimo griebtuvo (1) gnybtus ir atsukite tvirtinimo varžtą (kairysis sriegis) (pav. H).
- Į griebtuvą įstatykite šešiakampį raktą ir nestipriai suduokite per kitą rakto galą.
- Atsukite greito veržimo griebtuvą.
- Greito veržimo griebtuvas uždedamas atvirkščiu nuėmimui eiliškumu.



Visų rūšių gedimai turi būti šalinami autorizuotuose gamintojo servisuose.

## TECHNINIAI DUOMENYS

### NOMINALŪS DUOMENYS

Gręžtuvas - suktuvas	
Dydis	Vertė
Įtampa	18 V DC
Akumuliatoriaus elementų tipas	Ni-Cd
Akumuliatoriaus talpa	1500 mAh
Sūkių skaičius be apkrovos	0-350 / 0-1000 min <sup>-1</sup>
Didžiausias grąžto skersmuo	0,8 - 10 mm
Momento nustatymo ribos	1-23 ir gręžimas
Didžiausias sukimo momentas	20 Nm
Apsaugos klasė	III
Svoris	1,84 kg
Pagaminimo metai	2014

Įkroviklis	
Dydis	Vertė
Tinklo įtampa	230 V AC
Dažnis	50 Hz
Naudingoji galia	18 V DC
Įkrovimo srovė	1500 mA
Akumuliatoriaus įkrovimo laikas	1 h
Apsaugos klasė	II
Svoris	1,3 kg.
Pagaminimo metai	2014

### INFORMACIJA APIE TRIUKŠMĄ IR VIBRACIJĄ

Garso slėgio lygis:  $L_{pA} = 67 \text{ dB(A)}$   $K = 3 \text{ dB(A)}$

Garso galios lygis:  $L_{WA} = 78 \text{ dB(A)}$   $K = 3 \text{ dB(A)}$

Vibracijos pagreičio vertė:  $a_w = 1,94 \text{ m/s}^2$   $K = 1,5 \text{ m/s}^2$

### APLINKOS APSAUGA IR



Elektrinių gaminių negalima išmesti kartu su buities atliekomis, juos reikia atiduoti į atitinkamą atliekų perdirbimo įmonę. Informacijos apie atliekų perdirbimą kreiptis į pardavėją arba vietos valdžios institucijas. Susidėvėję elektriniai ir elektroniniai prietaisai turi gamtai kenksmingų medžiagų. Antriniam perdirbimui neatiduoti prietaisai kelia pavojų aplinkai ir žmonių sveikatai.

\* Pasiliegame teisę daryti pakeitimus.

„Grupa Topex Spółka z ograniczoną odpowiedzialnością“ Spółka komandytowa” (toliau: „Grupa Topex“), kurios buveinė yra Varšuvoje, ul. Pograniczna 2/4 informuoja, kad visos šios instrukcijos (toliau: „instrukcija“) autorinės teisės, tai yra šioje instrukcijoje esantis tekstas, nuotraukos, schemos, paveikslai bei jų išdėstymas priklauso tik Grupa Topex ir yra saugomos pagal 1994 metais, vasario 4 dieną, dėl autorių ir gretutinių teisių apsaugos, priimtą įstatymą (t.y., nuo 2006 metų įsigaliojęs įstatymas Nr. 90, vėliau 631 su įstatymo pakeitimais). Neturint raštiško Grupa Topex sutikimo kopijuoti, perdaryti, skelbti spaudoje, keisti panaudojant komerciniams tikslams visą ar atskiras instrukcijos dalis yra griežtai draudžiama bei gresia civilinė ar baudžiamoji atsakomybė.

**AKUMULATORA URBJMAŠĪNA – SKRŪVGRIEZIS  
58G127**

UZMANĪBU! PIRMS UZSĀKT LIETOT ELEKTROIERĪCI, NEPIECIEŠAMS UZMANĪGI IZLASĪT DOTO INSTRUKCIJU UN SAGLABĀT TO.

**DETALIZĒTIE DROŠĪBAS NOTEIKUMI**

- Darba laikā ar instrumentu lietot dzirdes aizsargus. Troksnis var izraisīt dzirdes zudumu.
- Lietot instrumentu kopā ar papildu rokturiem, kas tiek piegādāti komplektā ar elektroinstrumentu. Operators var gūt ievainojumus, zaudējot kontroli par instrumentu.
- Nedrīkst mainīt darbvārpstas griešanās virzienu tās darbības laikā. Pretējā gadījumā var sabojāt elektroiekārtu.

**PAPILDUS DROŠĪBAS NORĀDĪJUMI DARBAM AR URBJMAŠĪNU - SKRŪVGRIEZI**

- Nepieciešams izmantot tikai ieteikto akumulatoru un lādētāju.
- Akumulators nedrīkst atrasties uguns tuvumā. To nedrīkst ilgstoši atstāt vidē, kur ir augsta temperatūra (piem., atstāt saulē, sildītāju tuvumā vai arī tur, kur gaisa temperatūra ir augstāka par 50°C).
- Akumulatora uzlādes laiks nedrīkst būt lielāks par 8 stundām, pretējā gadījumā tas var sabojāties.
- Ir jāizvairās no akumulatora uzlādes gaisa temperatūras, kas ir zemāka par 0°C.
- Uzlādes ierīce, kura atrodas komplektā ar urbjmašīnu-skrūvgriezi, ir domāta darbam tikai ar šo izstrādājumu. To nedrīkst izmantot citiem mērķiem.
- Uzlādes ierīces iekšpusē nedrīkst likt metāla priekšmetus.
- Griešanās virzienu nedrīkst mainīt darbvārpstas darbības laikā. Pretējā gadījumā urbjmašīna-skrūvgriezis var sabojāties.
- Urbjmašīnas-skrūvgrieža tīrīšanai ir jāizmanto mikstais, sausais auduma gabals. Nedrīkst lietot tīrīšanas līdzekļus vai spirtu.
- Pirms uzlādes ierīces tīrīšanas uzsākšanas tā ir jāatslēdz no elektrotīkla.
- Ja ir jāuzlādē pēc kārtas vairākus akumulatorus, starp uzlādēm ir jāuztāisa 30 minūtes lielu pārtraukumu.
- Akumulators jālādē tikai tad, kad tas ir izlādēts.
- Neuzlādēt akumulatorus pēc īslaicīgas iekārtas lietošanas.

**ĪPAŠI DROŠĪBAS NOSACĪJUMI UZLĀDES IERĪCEI**

- Nepieciešams saglabāt šo instrukciju. Tā satur svarīgas uzlādes ierīces drošības un lietošanas norādījumus.
- Pirms sākt lietot uzlādes ierīci nepieciešams par to izlasīt visu dotajā instrukcijā esošu informāciju, iepazīties ar apzīmējumiem uz uzlādes ierīces un izstrādājuma, kuram uzlādes ierīce ir domāta.
- Lai samazinātu iespējamu ķermeņa bojājumu risku, uzlādei jāizmanto tikai niķeļa – kadmija tipa akumulatori. Cita tipa akumulatori var uzsprāgt un radīt ķermeņa vai materiālus bojājumus.
- Uzlādes ierīci nedrīkst pakļaut mitruma vai ūdens iedarbībai.
- Pievienošanas elementi, kurus ražotājs nav ieteicis vai nepārdod, var izraisīt ugunsgrēku, radīt elektriskās strāvas triecienu vai miesas bojājumus.
- Jāpārlicinās, ka uzlādes ierīces vads neatrodas ejā, tam nedraud uzkāpšana virsū vai cita veida bistamības (piem., pārāk liels nostiepums).
- Bez vajadzības pagarinātāju nav jālieto. Izmantojot neatbilstošu pagarinātāju, var izraisīt ugunsgrēku vai radīt elektriskās strāvas triecienu. Ja pagarinātājs ir obligāti jālieto, tad nepieciešams pārlicināties, ka:
  - pagarinātāja kontaktligzda atbilst oriģināliem uzlādes ierīces vada kontaktiem.
  - pagarinātājs ir labā tehniskā stāvoklī.
- Nedrīkst lietot uzlādes ierīci ar bojātu vadu vai kontaktdakšu. Bojājumus drīkst likvidēt kvalificēta persona.
- Nedrīkst izmantot uzlādes ierīci, kura nokrita, tika pakļauta stipram sitenam vai cita veida bojājumam. Tās pārbaude vai iespējamais remonts ir jāveic kvalificētiem servisa darbiniekiem.

- Nedrīkst mēģināt izjaukt uzlādes ierīci. Vīsa veida remontdarbi ir jāveic kvalificētam servisa darbspēkam. Nepareizi veikta uzlādes ierīces montāža var radīt elektriskās strāvas triecienu vai izraisīt ugunsgrēku.
- Pirms sākt veikt jebkura veida uzlādes ierīces apkalpošanas vai tīrīšanas darbus, ir jāatslēdz tā no elektrotīkla.
- Kad uzlādes ierīce netiek izmantota, tā ir jāatslēdz no elektrotīkla.

**UZMANĪBU! Ierīce ir domāta ārpustelpu darbiem.**

**Neskatoties uz instrumenta drošu konstrukciju un pielietotiem aizsardzības līdzekļiem, darba laikā vienmēr pastāv risks iegūt traumas.**

## UZBŪVE UN IZRAUDZĪŠANA

Urbjmašīna-skrūvgriezis ir akumulatora elektroinstrumenti. Tā piedziņu veido līdzstrāvas kolektora dzinējs ar pastāvīgiem magnētiem un ar planetāro pārnēsumu. Urbjmašīna-skrūvgriezis ir domāts skrūvju ieskrūvēšanai un izskrūvēšanai, kā arī caurumu urbšanai sekojošos materiālos: koksne, metālos, plastmasās un keramikā. Bezvadu elektroinstrumenti ar akumulatora piedziņu ir īpaši noderīgi telpu apdares u.tml. darbos.



**Elektroinstrumentu nedrīkst izmantot nesaskaņā ar tā izraudzīšanu.**

## GRAFISKĀ DAĻAS APRAKSTS

Zemāk minētā numerācija attiecas uz ierīces elementiem, kuri ir minēti dotās instrukcijas grafiskajā daļā.

1. Ātrdarbības urbpatrona
2. Griezmes momenta uzstādīšanas aploce
3. Griešanās virziena pārslēdzējs
4. Akumulatora piestiprināšanas poga
5. Akumulators
6. Slēdzis
7. Pārnēsumu pārslēgš
8. Apgaismojums

\* Zīmējums un izstrādājums var nedaudz atšķirties.

## SIMBOLU APRAKSTS



PIEZĪME



BRĪDINĀJUMS



MONTĀŽA/ĪESTATĪJUMI



INFORMĀCIJA

## APRĪKOJUMS UN PIEDERUMI

1. Akumulators - 2 gab.
2. Lādētājs - 1 gab.
3. Skrūvgrieža uzgaļi - 1 gab.
4. Transportēšanas soma - 1 gab.





## SAGATAVOŠANĀS DARBAM

### AKUMULATORA IELIKŠANA/IZNĒMŠANA



- Novietot griešanās virziena pārslēdzēju (3) vidusstāvoklī.
- Nospieš pogu (4) un izbidīt akumulatoru (5) uz priekšu (**A zīm.**).
- Bidīt uzlādēto akumulatoru (5) roktura turētājā, līdz atskanēs bloķēšanas pogas (4) klikšķis.

## AKUMULATORA UZLĀDE



-  Urbjmašīna-skrūvgrieziem tiek piegādāts ar daļēji uzlādētu akumulatoru. Pirms lietošanas akumulatoru nepieciešams pilnīgi uzlādēt. Ir ieteicams, lai pirmā uzlāde ilgtu 5 stundas. Akumulators jāuzlādē no 4°C līdz 40°C gaisa temperatūrā. Jaunais akumulators vai akumulators, kurš ilgstoši netika izmantots, spēs pilnīgi barot skrūvgriezi apmēram pēc 5 uzlādēšanas un izlādēšanas cikliem.
- 
  - Izņemt akumulatoru (5) no urbjmašīnas-skrūvgrieža (A zīm.).
  - Pieslēgt lādētāju pie kontaktligzdas (230 V AC).
  - Novietot akumulatoru (5) lādētājā (B zīm.).
-  Novietojot akumulatoru lādētājā, iedegsies sarkanā diode dažādās kombinācijās (skat. aprakstu uz lādētāja):
  - **Zaļās diodes degšana – signalizē par sprieguma pieslēgšanu.**
  - **Sarkanās diodes degšana – akumulators ir uzlādēts.**
  - **Sarkanās diodes degšana, kas pulsē lēni – notiek akumulatora uzlādes process.**
  - **Sarkanās diodes degšana, kas pulsē ātri – norāda uz pārāk augstu akumulatora temperatūru (virs 45°C) vai akumulatora bojājumu un nepieciešamību to nomainīt.**
-  Gadījumā, kad akumulators uzlādes laikā sasniegs pārāk augstu temperatūru (virs 45°C) un uzlādes process tiks pārtraukts (sarkanā diode sāks ātri pulsēt), akumulatoru nepieciešams izņemt no lādētāja, uzgaidīt apt.30 minūtes un atkārtoti novietot lādētājā.
-  Uzlādes laikā akumulatori ļoti stipri sasilst. Neuzsākt darbu uzreiz pēc uzlādēšanas - uzgaidīt, kamēr akumulators atdzisis līdz istabas temperatūrai. Tas ļaus pasargāt akumulatoru no bojājumiem.

## DARBVĀRPSTAS BREMZE

-  Urbjmašīnai-skrūvgriežim ir elektroniskā bremze, kura nekavējoties aptur darbvārpstu, kad tiek samazināts nospiediena spēks uz slēdži (6). Bremze nodrošina ieskrūvēšanas un urbšanas precizitāti, nepieļaujot brīvo darbvārpstas griešanos pēc izslēgšanas.

## DARBS / IESTATĪJUMI

### IESLĒGŠANA / IZSLĒGŠANA

-  Ieslēgšana – nospieš slēdža pogu (6).
-  Izslēgšana – samazināt nospiediena spēku uz slēdža pogu (6).
-  Nospiežot slēdža (6) pogu, iedegas diode (LED) (8), kas apgaismo darba vietu.

### SKRŪVĒŠANAS VIRZIENA MAIŅA

-  Ieskrūvēšanas vai urbšanas ātrumu var regulēt darba laikā, samazinot vai palielinot nospiediena spēku uz slēdža pogu (6). Ātruma regulācija nodrošina lēnu darba uzsākšanu (lēnu startu), kas, urbjot caurumus ģipsi vai flīzēs, aizsargā pret urbja slīdēšanu, kā arī ieskrūvēšanas un izskrūvēšanas darba laikā palīdz kontrolēt situāciju.

### PĀRSLODZES SAJŪGS



-  Griezes momenta uzstādīšanas aploces (2) novietojums izvēlētajā stāvoklī nosaka pastāvīgu sajūga izvietojumu uz noteikta lieluma griezes momenta. Sasniedzot uzstādīto griezes momentu, notiek automātiskā pārslodzes sajūga atslēgšana. Tas aizsargā pret pārāk dziļas skrūves ieskrūvēšanas vai pret urbjmašīnas-skrūvgrieža bojājumiem.

### GRIEZES MOMENTA REGULĀCIJA

- 
  - Dažādām skrūvēm un materiāliem nepieciešams izmantot dažāda lieluma momentus.
  - Moments ir jo lielāks, jo lielāks ir skaitlis, kas atbilst dotam stāvoklim (D zīm.).
  - Griezes momenta uzstādīšanas aploce (2) ir jāpagriež uz noteiktu griezes momenta lielumu.
  - Vienmēr ir jāsāk ar zemāku momentu.
  - Moments ir jāpalielina pakāpeniski, kamēr tiks sasniegts vēlamais rezultāts.
  - Izskrūvējot skrūves, ir jāizvēlas lielākas griezes momenta vērtības.
  - Urbšanai ir jāizvēlas iestatījumus, kuri ir apzīmēti ar urbja simbolu – šādi tiek iegūta vislielākā griezes momenta vērtība.
  - Atbilstošās griezes momenta lielumu izvēles spēja tiek gūta prakses laikā.

 **Uzstādot griezes momenta uzstādīšanas aploci griešanās pozīcijā, tiek deaktivēts pārslodzes sajūgs.**

## DARBINSTRUMENTU MONTĀŽA

-  Uzlikt pārneseņu pārslēgu (3) vidusstāvoklī.
  -  Turot ātrdarbības urbpatronas (1) mugurējo aploci un pagriežot priekšējo aploci pulksteņrādītāja pretējā virzienā, tiek iegūts nepieciešamais žokļu atvērums, kas ļauj ielikt vajadzīgo uzgali vai urbi (**E zīm.**).
  -  Lai uzliktu darbinstrumentu, nepieciešams turēt ātrdarbības urbpatronas (1) mugurējo aploci, pagriežot priekšējo aploci pulksteņrādītāja virzienā un stingri aizgriezt.
- Darbinstrumentu noņemšana notiek pretēji to iestiprināšanai.

 **Iestiprinot urbi vai uzgali, ir jāpievērš uzmanība darbinstrumenta izvietojumam. Izmantojot īsus skrūvgrieža uzgaļus, ir jālieto papildus magnētiskais turētājs.**

## KREISAIS/LABAIS GRIEŠANĀS VIRZIENS

 Pateicoties griešanās virziena pārslēdzējam (3), tiek mainīts darbvārpstas griešanās virziens (**F zīm.**).

**Skrūvēšana pa labi** – novietot pārslēdzēju (3) kreisajā malējā stāvoklī.

**Skrūvēšana pa kreisi** – novietot pārslēdzēju (3) labajā malējā stāvoklī

\* Bīdīnājums! Dažos gadījumos pārslēdzēja stāvoklis var atšķirties no augstāk minēta apraksta. Nepieciešams pievērst uzmanību simboliem, kuri atrodas uz pārslēdzēja vai uz ierīces korpusa.

 Skrūvēšanas virziena pārslēdzēja (3) vidusstāvoklis ir drošais stāvoklis, kurš nodrošina pret gadījuma elektroinstrumenta iedarbi.

- Šajā stāvoklī nevar iedarbināt urbmašīnu-skrūvgriezi.
- Šajā stāvoklī netiek mainīti urbji vai uzgaļi.
- Pirms ieslēgšanas, nepieciešams pārbaudīt, vai griešanās virzienu pārslēdzējs (3) atrodas atbilstošā pozīcijā.

 **Nedrīkst mainīt griešanās virzienus urbmašīnas-skrūvgrieža darbvārpstas griešanās laikā.**

## PĀRNESUMU MAIŅA

 Pārneseņu pārslēgs (7) (**G zīm.**) ļauj palielināt griešanās ātrumu.

**I pārneseņu:** apgriezīgu diapazonu mazāks, liels griezes momenta spēks.

**II pārneseņu:** apgriezīgu diapazonu lielāks, mazāks griezes momenta spēks.

Atkarībā no veiktajiem darbiem uzlikt pārneseņu pārslēgu atbilstošā stāvoklī. Ja pārslēgu nevar pārvietot, viegli pagriežot darbvārpstu.

 **Aizliegts pārvietot pārneseņu pārslēgu urbmašīnas-skrūvgrieža darbības laikā. Tas var bojāt elektroinstrumentu.**

 **Ilglaicīga urbšana zemajā darbvārpstas griešanās ātrumā var pārkarstēt elektrodzinēju, tādējādi laiku pa laiku ir jātaisa pārtraukumi vai jāļauj, lai ierīce strādātu maksimālos apgriezienos bez slodzes apmēram 3 minūtes.**

## APKALPOŠANA UN APKOPE

### ĀTRDARBĪBAS URBJPATRONAS MAIŅA

 Ātrdarbības urbpatrona ir uzvīta uz urbmašīnas-skrūvgrieža darbvārpstas un papildus nodrošināta ar skrūvi.

- Novietot griešanās virziena pārslēdzēju (3) vidusstāvoklī.
- Atvērt ātrdarbības urbpatronas (1) žokļus un izskrūvēt nostiprinātājskrūvi (kreisā vītne) (**H zīm.**).
- Piestiprināt sešstūra atslēgu ātrdarbības urbpatronā un viegli iesiet otram sešstūra atslēgas galam.
- Izskrūvēt urbpatronu.
- Ātrgaitas urbpatronas montāža ir tieši pretēja tās demontāžai.

 Jebkura veida defekti ir jānovērš tikai ražotāja firmas sertificētiem servisa centriem.

## TEHNISKIE PARAMETRI

### NOMINĀLIE DATI

Urbjmašina - skrūvgriezis	
Parametrs	Vērtība
Spriegums	18 V DC
Akumulatora elementu tips	Ni-Cd
Akumulatora ietilpība	1500 mAh
Griešanās ātrums tukšgaitā	0-350 / 0-1000 min <sup>-1</sup>
Maksimālais urbja diametrs	0,8 - 10 mm
Momenta regulācijas robežas	1-23 plus urbšana
Maksimālais griezes moments	20 Nm
Elektroaizsardzības klase	III
Svars	1,84 kg
Ražošanas gads	2014

Uzlādes ierīce	
Parametrs	Vērtība
Ieejas spriegums	230 V AC
Frekvence	50 Hz
Izejas spriegums	18 V DC
Uzlādes strāva	1500 mA
Uzlādes laiks	1 h
Elektroaizsardzības klase	II
Svars	1,3 kg
Ražošanas gads	2014

### DATI PAR TROKSNI UN VIBRĀCIJĀM

Akustiskā spiediena līmenis:  $L_{p_A} = 67 \text{ dB(A)}$   $K = 3 \text{ dB(A)}$

Akustiskās jaudas līmenis:  $L_{W_A} = 78 \text{ dB(A)}$   $K = 3 \text{ dB(A)}$

Vērtība, kas mēra vibrāciju pašātrinājums:  $a_n = 1,94 \text{ m/s}^2$   $K=1,5 \text{ m/s}^2$

## VIDES AIZSARDZĪBA



Elektroinstrumentus nedrīkst izmest kopā ar sadzīves atkritumiem. Tie ir jānodod utilizācijai attiecīgajiem uzņēmumiem. Informāciju par utilizāciju var sniegt produkta pārdevējs vai vietējie varas orgāni. Izlietotās elektriskās un elektroniskās ierīces satur videi kaitīgās vielas. Ierīce, kura netika pakļauta otrreizējai izveiveli pārstrādei, rada potenciālus draudus videi un cilvēku veselībai.

\* Ir tiesības veikt izmaiņas.

„Grupa Topex Spółka z ograniczoną odpowiedzialnością” Spółka komandytowa (turpmāk „Grupa Topex”) ar galveno ofisu Varšavā, ul. Pograniczna 2/4, informē, ka visa veida autortiesības attiecībā uz dotās instrukcijas (turpmāk „Instrukcija”) saturu, tai skaitā uz tās tekstiem, samazinātām fotogrāfijām, shēmām, zīmējumiem, kā arī attiecībā uz tās kompozīciju, pieder tikai Grupa Topex, kuras ir aizsargātas ar likumu saskaņā ar 1994. gada 4. februāra „Likumu par autortiesībām un blakustiesībām” (Likumu Vēstnesis 2006 nr. 90, 631. poz. ar turpm. izm.). Visas Instrukcijas kopumā vai tās noteikto daļu kopēšana, apstrāde, publicēšana vai modificēšana komercmērķiem bez Grupa Topex rakstiskās atļaujas ir stingri aizliegta, pretējā gadījumā pārkāpējs var tikt saukts pie kriminālās vai administratīvās atbildības.

### AKUTRELL 58G127

TÄHELEPANU: ENNE ELEKTRISEADMEGA TÖÖTAMA ASUMIST LUGEGE HOOLIKALT LÄBI KÄESOLEV JUHEND JA HOIDKE SEE ALLES HILISEMAKS KASUTAMISEKS.

#### SPETSIAALSED OHUTUSJUHISED

- Kandke seadmega töötades kuulmiskaitsevahendeid. Müra käes töötamine võib põhjustada kuulmise kaotust.
- Kasutage tööriista koos lisakäepidemetega, mis on seadmega kaasas. Kontrolli kaotamine seadme üle võib tekitada sellega töötajale kehavigastusi.
- Keelatud on muuta seadme spindli pöörlemissuunda seadme töötamise ajal. See võib elektritööriista kahjustada.

#### TÄIENDAVALD OHUTUSJUHISED AKUTRELLIGA TÖÖTAMISEL

- Kasutage ainult tootja soovitatud akusid ja laadijaid.
- Hoidke akut eemal tulekollektist. Ärge jätke akut pikemaks ajaks kõrge temperatuuriga keskkonda (päikese
- kätte, küttekehade lähedusse või mistahes ruumi, kus temperatuur ületab 50°C).
- Aku laadimise aeg ei tohi ületada 8 tundi, see võib akut kahjustada.
- Vältige aku laadimist temperatuuril alla 0°C.
- Akutrelliga kaasas olev aku on mõeldud kasutamiseks ainult koos selle tootega. Keelatud on selle kasutamine muul otstarbel.
- Keelatud on asetada laadijasse mistahes metallesemeid.
- Keelatud on muuta seadme võlli pöörlemissuunda seadme töötamise ajal. See võib akutrelli kahjustada.
- Kasutage akutrelli puhastamiseks kuiva pehmet kangast. Keelatud on mistahes puhastusvahendi või alkoholi kasutamine.
- Enne kui asute laadijat puhastama, eemaldage see vooluvõrgust.
- Kui kavatsete laadida järjest rohkem kui ühte akut, jätke laadimiste vahele vähemalt 30-minutilise paus.
- Laadige akut ainult juhul, kui see on tühjaks saanud.
- Ärge pange akut pärast akutrelli lühiajalist kasutamist uuesti laadima.

#### SPETSIAALSED OHUTUSJUHISED LAADIJALE

- Hoidke käesolev juhend alles. See sisaldab olulisi ohutusjuhiseid ja juhiseid laadija kasutamiseks.
- Enne laadija kasutamist, lugege läbi kogu käesolevas juhendis sisalduv laadijat puudutav info. Tutvuge märgistustega laadijal ja tootel, mille jaoks laadija on mõeldud.
- Et vähendada kehavigastuste ohtu, kasutage laadijat ainult nikkel-kaadmiumakude laadimiseks. Muud tüüpi akud võivad plahvatada, põhjustades kehavigastusi või materiaalselt kahju.
- Vältige laadija kokkupuudet niiskuse või veega.
- Kasutades ühendusjuhtmeid ja muid ühenduselemente, mida laadija tootja ei ole soovitanud või müünud, riskite tulekahju, kehavigastuste või elektrilöögi ohuga.
- Veenduge, et toitejuhe ei asuks kohal, kus sellele võidakse peale astuda, selle otsa komistada ning et juhet ei ohustaks muud tegurid (näiteks ei oleks juhe liiga pingul).
- Kasutage pikendusjuhet vaid tungival vajadusel. Sobimatu pikendusjuhtme kasutamine võib põhjustada tulekahju või elektrilöögi ohtu. Kui pikendusjuhtme kasutamine on siiski vajalik, veenduge enne, et:
  - Pikendusjuhtme pistikupesa ühtib laadija originaaltoitejuhtme pistikuga.
  - Pikendusjuhe on tehniliselt korras.
- Keelatud on kasutada kahjustatud juhtme või pistikuga laadijat. Laske kahjustus eemaldada vastava kvalifikatsiooniga isikul.



- Keelatud on kasutada laadijat, mis on saanud tugeva löögi, maha kukkunud või muul viisil kahjustatud. Usaldage laadija kontrollimine ja vajadusel parandamine volitatud hooldusfirmale.
- Ärge üritage laadijat lahti võtta. Usaldage kõik parandustööd volitatud hooldusfirmale. Laadija mittenouetekohane lahtivõtmine ja kokkupanemine võib põhjustada elektrilöögi või tulekahju ohtu.
- Enne mistahes hooldustööd või puhastamist lülitage laadija vooluvõrgust välja.
- Kui te laadijat ei kasuta, lülitage see vooluvõrgust välja.

## TÄHELEPANU! Seade on mõeldud kasutamiseks siseruumides

**Vaatamata turvakonstruksiooni kasutamisele kogu töö vältel, turvavahendite ja lisaohutusvahendite kasutamisele, eksisteerib seadmega töötamise ajal alati väike kehavigastuste tekkimise oht.**

## EHITUS JA OTSTARVE

Akutrell on akutoitega elektriseade. Ajami moodustavad muudetava kiirusega püsimagnetitega alalisvoolu kommutaatormootor koos ülekandeseadmega. Akutrell on mõeldud kruvide ja poltide sisse- ja väljakeeramiseks, puidust, metallist, plastmaterjalidest ning keraamikast pindadel ning aukude puurimiseks nendest materjalidest pindadesse. Akutoitel juhtmevaba elektriseadet on mugav kasutada siseviimistlustöödel, remonditöödel jms.



**Keelatud on kasutada elektritööriista vastuolus selle määratud otstarbega.**

## JOONISTE SELGITUS

Alltoodud numeratsioon vastab käesoleva juhendi joonistel toodud seadme elementide numeratsioonile.

1. Kiirühenduspadrun
2. Silinder pöördemomendi reguleerimiseks
3. Pöörlemissuuna ümberlüüti
4. Aku kinnitusnupp
5. Aku
6. Töölüüti
7. Käiguvahetuslüüti
8. Valgustus

\* Võib esineda vähetähtsaid erinevusi joonise ja toote enda vahel

## KASUTATUD GRAAFILISTE SÜMBOLITE SELGITUS



TÄHELEPANU



ETTEVAATUST



PAIGALDUS/SEADISTAMINE



INFO

## VARUSTUS JA TARVIKUD

- |                        |        |
|------------------------|--------|
| 1. Aku                 | - 2 tk |
| 2. Laadija             | - 1 tk |
| 3. Kruvikeerajaotsakud | - 1 tk |
| 4. Transportkohver     | - 1 tk |





## ETTEVALMISTUS TÖÖKS

### AKU EEMALDAMINE / PAIGALDAMINE



- Reguleerige pöörlemissuuna ümberlüüti (3) keskmisesse asendisse.
- Vajutage aku kinnitusnupp (4) alla ja tõmmake akut (5) ettepoole (**joonis A**).
- Asetage laetud aku (5) käepidemisse ja lükake kuni kuulete kinnitusnupu (4) klõpsatust.

## AKU LAADIMINE



-  Akutrell tarnitakse osaliselt laetud akuga. Enne kasutamist laadige aku täis. Aku laadimine peaks toimuma väliskeskonna temperatuuril 4°C - 40°C. Uus aku või aku, mida ei ole pikemat aega kasutatud, saavutab täieliku mahutavuse umbes viie laadimis- ja tühjenemistsükli järel.
- 
  - Eemaldage aku (5) akutrellist (**joonis A**).
  - Lülitage laadija vooluvõrgu (230 V AC) pesasse.
  - Asetage aku (5) laadijasse (**joonis B**).
-  Kui olete aku laadijasse asetanud, süttib punane diodid eri režiimidel (vaadake laadijal toodud kirjeldust).
  - Roheline diodid põleb – toide on olemas.**
  - Punane diodid põleb – aku on täis laaditud.**
  - Punane diodid vilgub aeglaselt – aku laadimine kestab.**
  - Punane diodid vilgub kiiresti – aku temperatuur on liiga kõrge (üle 45 °C) või aku on kahjustatud ja tuleb välja vahetada.**
-  Kui aku temperatuur tõuseb laadimise ajal liiga kõrgele (üle 45 °C) ja laadimisprotsess katkeb (punane diodid hakkab kiiresti vilkuma), eemaldage aku laadijast ja oodake umbes 30 minutit enne, kui asetate aku uueseti laadijasse.
-  Laadimisprotsessi käigus kuumenevad akud väga tugevalt. Ärge alustage tööd kohe pärast laadimist, laske akul jahtuda toatemperatuurini. See aitab vältida aku kahjustamist.

## SPINDLI PIDUR

-  Akutrell-kruvikeeraja on varustatud elektroonilise piduriga, mis peatab spindli kohese, kui vabastate tööüliliti nupu (6). Pidur ei lase spindlil pärast seadme väljalülitamist vabalt pöörelda, mis tagab kruvide keeramise ja puurimise täpsuse.

## TÖÖTAMINE / SEADISTAMINE

### SISSELÜLITAMINE / VÄLJALÜLITAMINE

-  **Sisselülitamine** – vajutage tööüliliti nupp (6) alla.
- Väljalülitamine** – vabastage tööüliliti nupp (6).
-  Tööüliliti nupu (6) vajutamisel süttib iga kord diodid (LED) (8), mis valgustab töökohta.

### PÖÖRDEKIIRUSE REGULEERIMINE

-  Kruvi keeramise või puurimise kiirust saab töötamise ajal muuta suurendades või vähendades survet tööüliliti nupule (6). Kiiruse reguleerimine võimaldab kasutada vabastarti, mis takistab aukude puurimisel kips- või glasuurpinda puuri libisemist ning aitab kruvide sisse- ja välja keeramisel säilitada kontrolli seadme üle.

### ÜLEKOORMUSSIDUR

-  Silindri (2) fikseerimine valitud asendisse fikseerib siduri püsivalt valitud pöördemomendile. Valitud pöördemomendi saavutamisel lahutub ülekoormussidur automaatselt. See aitab vältida kruvi keeramist liiga sügavale ning akutrelli kahjustamist.

### PÖÖRDEMOMENDI REGULEERIMINE

- 
  - Erinevate kruvide ja erinevate materjalide jaoks kasutatakse erinevat pöördemomenti.
  - Pöördemoment on seda suurem, mida suurem on vastava asendi juures olev number (**joonis D**).
  - Keerake silinder (2) valitud pöördemomendi kohale.
  - Alustage tööd alati väiksema pöördekiirusega.
  - Suurendage pöördekiirust järk-järgult kuni soovitud tulemuse saavutamiseni.
  - Kruvide välja keeramiseks valige kõrgemad seaded.
  - Puurimiseks valige puuri tähisega seaded. Nende seadete juures saavutatakse suurem pöördemoment.
  - Vilumus õige seade valimisel tekitab töökogemuse suurenedes.



**Silindri seadistamine puurimisasendisse deaktiveerib ülekoormussiduri.**

## TÖÖTARVIKUTE PAIGALDAMINE



Seadke pöörlemissuuna ümberlüli (3) keskmisesse asendisse.  
 Hoidke kinni kiirkinnituspadruni (1) tagumisest võrust ja keerake esimest võru kellaosuti liikumise suunale vastupidises suunas kuni padrun piisavalt avaneb ja puur või kruvikeerajaotsak on võimalik padrunisse paigutada (**joonis E**).



Töötarviku kinnitamiseks hoidke kinni kiirkinnituspadruni (1) tagumisest võrust, keerake esimest võru kellaosuti liikumise suunas kuni töötarvik on tugevalt kinni.



Tarviku eemaldamine toimub vastupidises järjekorras võrreldes selle paigaldamisega.

**Puuri või otsaku paigaldamisel padrunisse jälgige, et tarvik asetuks õigesti oma kohale. Lühikeste kruvikeerajaotsakute kasutamisel kasutage pikendusena täiendavat magnetpadrunit.**

## PÖÖRLEMISUUND PAREMALE – VASAKULE



Pöörlemissuuna ümberlüli (3) abil saab muuta võlli pöörlemise suunda (**joonis F**).

**Pöörlemine paremale** – seadke lüli (3) äärmisesse vasakusse asendisse.

**Pöörlemine vasakule** – seadke lüli (3) äärmisesse paremasse asendisse.

\* Pange tähele, et mõnel juhul võib lüli asend pöörlemissuuna suhtes olla kirjeldatust erinev.

Järgige lülil või seadme korpusel paiknevaid märgistusi.



Ohutuks asendiks on pöörlemissuuna ümberlüli (3) keskmine asend, mis takistab elektriseadme juhuslikku käivitumist.

- Selles asendis ei ole võimalik akutrelli käivitada.
- Selles asendis tuleb teostada ka puuride või otsakute vahetus.
- Enne seadme käivitamist kontrollige, et pöörlemissuuna ümberlüli (3) oleks õiges asendis.



**Keelatud on muuta pöörlemise suunda akutrelli võlli pöörlemise ajal.**

## KÄIGU VAHETAMINE



Käiguvahetuslüli (7) (**joonis G**) võimaldab suurendada pöördekiiruse väärtuste ulatust.

**I käik:** pöörete vahemik on väiksem, suur pöördemomendi jõud.

**II käik:** pöörete vahemik on suurem, väiksem pöördemomendi jõud.

Olenevalt tehtava töö iseloomust lülitage käikude vahetamise lüli vastavasse asendisse. Kui lülitit ei ole võimalik ümber lülitada, pöörake pisut spindlit.



**Ärge kunagi lülitage käikude vahetamise lülitit ümber akutrelli töötamise ajal. See võib elektriseadet kahjustada.**



**Pikaajaline puurimine madalal pöördekiirusel võib mootori üle koormata. Pidage töötamisel regulaarseid pause või laske seadmel töötada ilma koormuseta umbes 3 minutit maksimaalpäoretel.**

## HOOLDUS JA HOIDMINE

### KIIRKINNITUSPADRUNI VAHETAMINE



Kiirkinnituspadrun on keeratud akutrell-kruvikeeraja spindlile ja täiendavalt kruviga kinnitatud.

- Seadke pöörlemissuuna ümberlüli (3) keskmisesse asendisse.
- Avage kiirkinnituspadruni (1) harud ja keerake lahti kinnituskrugi (vasakkeere) (**joonis H**).
- Torgake kuuskantvõti kiirkinnituspadrunisse ja koputage kergelt vastu võtme teist otsa.
- Keerake padrun lahti.
- Padruni paigaldamine toimub vastupidises järjekorras võrreldes selle eemaldamisega.



Mistahes vead tuleb lasta parandada seadme tootja volitatud hooldusfirmas.

## TEHNILISED PARAMEETRID

### NOMINAALSED VÕIMSUSED

Akutrell	
Parameeter	Väärtus
Pinge	18 V DC
Akuelementide tüüp	Ni-Cd
Aku maht	1500 mAh
Pöördekiirus tühikäigul	0-350/ 0-1000 min <sup>-1</sup>
Puuri maksimaalne läbimõõt	0,8 - 10 mm
Pöördemomendi reguleerimise ulatus	1-23 pluss puurimine
Maksimaalne pöördemoment	20 Nm
Kaitseklass	III
Kaal	1,84 kg
Tootisaasta	2014

Laadija	
Parameeter	Väärtus
Sisendipinge	230 V AC
Sagedus	50 Hz
Väljundipinge	18 V DC
Laadimisvool	1500 mA
Aku laadimise aeg	1 h
Kaitseklass	II
Kaal	1,3 kg
Tootisaasta	2014

### MÜRA JA VIBRATSIOONI PUUDUTAVAD ANDMED

Helirõhutase  $L_{pA} = 67 \text{ dB(A)}$   $K = 3 \text{ dB(A)}$

Müra võimsustase:  $L_{WA} = 78 \text{ dB(A)}$   $K = 3 \text{ dB(A)}$

Möödetud vibratsioonitase:  $a_h = 1,94 \text{ m/s}^2$   $K = 1,5 \text{ m/s}^2$

## KESKKONNAKAITSE



Ärge visake elektriseadmeid olmeprügi hulka, vaid viige need käitlemiseks vastavasse asutusse. Informatsiooni toote käitlemise kohta annab müüja või kohalik omavalitsus. Kasutatud elektrilised ja elektroonilised seadmed sisaldavad looduslikule keskkonnale ohtlikke aineid. Ümbertöötlemata seade kujutab endast ohtu keskkonnale ja inimeste tervisele.

\* Tootjal on õigus muudatusi sisse viia.

„Grupa Topex Spółka z ograniczoną odpowiedzialnością” Spółka komandytowa, asukohaga Varasavi, ul. Pograniczna 2/4 (edaspidi: „Grupa Topex”) informeerib, et kõik käesoleva juhendiga (edaspidi: juhend), muuhulgas selle teksti, fotode, skeemide, jooniste, samuti selle ülesehitusega seotud autoriõigused kuuluvad eranditult Grupa Topex’ile ja on kaitstud 4. veebruari 1994 autoriõiguste ja muude sarnaste õiguste seadusega (vt. Seaduste ajakiri 2006 Nr 90 Lk 631 koos hilisemate muudatustega). Kogu juhendi või selle osade kopeerimine, töötlemine ja modifitseerimine kommertseesmärkidel ilma Grupa Topex’i kirjaliku loata on rangelt keelatud ning võib kaasa tuua tsiviilvastutuse ning karistuse.

**АКУМУЛАТОРЕН ПРОБИВЕН ВИНТОВЕРТ  
58G127**

ВНИМАНИЕ: ПРЕДИ ПРИСТЪПВАНЕ КЪМ УПОТРЕБА НА ЕЛЕКТРОИНСТРУМЕНТА СЛЕДВА ВНИМАТЕЛНО ДА СЕ ПРОЧЕТЕ НАСТОЯЩАТА ИНСТРУКЦИЯ И ТЯ ДА СЕ ПАЗИ С ЦЕЛ ПО-НАТАТЪШНО ИЗПОЛЗВАНЕ

**ПОДРОБНИ ПРАВИЛА ЗА БЕЗОПАСНОСТ**

- Използвайте средства за защита на слуха по време на работа с устройството. Шумът може да доведе до увреждане на слуха.
- Устройството използвайте с допълнителните ръкохватки доставяни заедно с електроинструмента. Загубата на контрол може да доведе до лични наранявания на оператора.
- Не бива да се извършва промяна на посоката на въртене на шпиндела на устройството по време на неговата работа. В противен случай може да се стигне до повреда на електроинструмента.

**ДОПЪЛНИТЕЛНИ ПРИНЦИПИ ЗА БЕЗОПАСНА РАБОТА С ПРОБИВНИЯ  
ВИНТОВЕРТ**

- Да се използва само препоръчвания акумулатор и зарядно устройство.
- Акумулаторът винаги трябва да се държи далече от източници на огън. Да не се оставя за дълго време в среда с висока температура ( на слънчеви места, в близост до нагреватели или там, където температурата надвишава 50 °C)
- Времето за зареждане на акумулатора не трябва да надвишава 8 часа, в противен случай може да се повреди.
- Да се избягва зареждане на акумулатора при температури, по-ниски от 0°C.
- Зарядното устройство, доставяно заедно с винтоверта, е предназначено за работа само с него. То не трябва да се използва за други цели.
- Да не се пъкат каквито и да е метални предмети в зарядното устройство.
- Да не се извършва смяна на посоката на въртене на шпиндела на инструмента по време на работа. В противен случай може да се стигне до повреда на винтоверта.
- За почистване на винтоверта да се използва мека и суха тъкан. Никога да не се използва какъвто и да е детергент или алкохол.
- Преди почистване зарядното устройство да се изключва от мрежата.
- Ако предстои да се зарежда един след друг повече от един акумулатор, между отделните зареждания да се прави почивка от 30 мин.
- Зареждането на акумулатора трябва да се извърши само в случай, че е разреден.
- Не бива да се зарежда акумулатора след кратковременна употреба на винтоверта.

**СПЕЦИАЛНИ УСЛОВИЯ ЗА БЕЗОПАСНОСТ НА ЗАРЯДНОТО УСТРОЙСТВО**

- Тази инструкция трябва да се пази. Тя съдържа важни инструкции за безопасност и за използване на зарядното устройство.
- Преди пристъпване към употребата на зарядното устройство, трябва да се прочете цялата отнасяща се за него и съдържаща се в настоящата инструкция информация, както и означенията на зарядното устройство и изделието, за което то е предназначено.
- За да се намали риска от евентуално телесни повреди, зарядното устройство трябва да се използва единствено за зареждане на акумулатори от никелово-кадмиев тип. Акумулаторите от друг тип могат да избухнат, да предизвикат повреждане на тялото или други материални щети.
- Зарядното устройство да не се подлага на влиянието на влага или вода.
- Използването на присъединителни, не препоръчвани или не продавани елементи от производителя на зарядното устройство застрашава с избухване на пожар, с телесни повреди или с електрически удар.
- Захранващият проводник не трябва да бъде подложен на евентуално настъпване, да не се намира в проход или да не е подложен на някаква друга опасност ( например твърде силно опъване)

- Ако няма абсолютна необходимост, да не се използва удължител. Използването на неподходящ удължител може да предизвика пожар или електрически удар. Ако използването на удължител е необходимо, най-напред трябва да се провери дали:
  - Контактът на удължителя съответствува на щифтовете на оригиналния проводник, захранващ зарядното устройство.
  - Удължителят е в изправно техническо състояние.
- Не се разрешава използването на зарядното устройство с повреден проводник или щепсел. Повредата трябва да бъде отстранена от квалифицирано лице.
- Не се разрешава използването на зарядното устройство, ако то е било подложено на силен удар, падане или е било повредено по друг начин. Проверката и евентуалното му поправяне трябва да бъде поверено на оторизиран сервиз.
- Не се разрешават опити за разглобяване на зарядното устройство. Всички ремонти трябва да бъдат поверени на оторизиран сервиз. Неправилно извършеният монтаж на зарядното устройство заплашва с електрически удар или пожар.
- Преди пристъпване към каквито и да е обслужващи дейности или чистене на зарядното устройство, то трябва да се изключи от мрежата.
- Зарядното устройство да се изключва от електрическата мрежа, когато не се използва!

## **ВНИМАНИЕ! Устройството служи за работа в помещенията.**

**Въпреки употребата на безопасна по принцип конструкция, използването на осигурителни и допълнителни защитни средства, винаги съществува минимален риск от наранявания по време на работа.**

## **КОНСТРУКЦИЯ И ПРЕДНАЗНАЧЕНИЕ**

Винтовертът е електроинструмент, захранван от акумулатор. Задвижва се от колекторен двигател за постоянен ток с постоянни магнити и планетна предавка. Винтовертът е предназначен за завиване и отвиване на винтове и бурми за дървесина, метал, пластмаса и керамика, както и за пробиване на отвори в изброените материали. Електроинструментите с акумулаторно, безкабелно захранване, се особено подходящи при работи, свързани с вътрешно обзавеждане, приспособяване на помещения и др.



**Не се разрешава използването на електроинструмента за дейности, различни от неговото предназначение!**

## **ОПИСАНИЕ НА ГРАФИЧНИТЕ СТРАНИЦИ**

Представеното по-долу номериране се отнася за елементите на устройството, представени на графичните страници на настоящата инструкция.

1. Патронник бързо закрепване
2. Пръстен за задаване на въртящия момент
3. Превключвател на посоката на въртене.
4. Копче за закрепване на акумулатора
5. Акумулатор
6. Пусков бутон
7. Превключвател на скоростите
8. Осветление

\* Може да има разлики между чертежа и изделието.

## **ОПИСАНИЕ НА ИЗПОЛЗВАНИТЕ ГРАФИЧНИ СИМВОЛИ**



ВНИМАНИЕ



ПРЕДУПРЕЖДЕНИЕ



МОНТАЖ/НАСТРОЙКИ





ИНФОРМАЦИЯ

## ЕКИПИРОВКА И АКЕСОАРИ

- |                            |         |
|----------------------------|---------|
| 1. Акумулатор              | – 2 бр. |
| 2. Зарядно устройство      | – 1 бр. |
| 3. Накрайници за завинтане | – 1 бр. |
| 4. Транспортно куфарче     | – 1 бр. |



## ПОДГОТОВКА ЗА РАБОТА

### ИЗВАЖДАНЕ/ПОСТАВЯНЕ НА АКУМУЛАТОРА





-  Превключвателят на посоката на въртене (3) се поставя в средно положение
-  Натискат се копчетата (4) и акумулаторът (5) се измъква напред (**черт.А**).
-  Поставя се заредения акумулатор (5) в патронника на ръкохватката докато се чуе ясно щракване на копчетата на блокировката (4).

### ЗАРЕЖДАНЕ НА АКУМУЛАТОРА

-  Винтовертът се доставя с частично зареден акумулатор. Преди употреба акумулаторът трябва да се зареди изцяло. Зареждането трябва да се извършва при температура на околната среда в обхват от 4 °C до 40 °C. Един нов акумулатор или такъв, който не е бил употребяван дълго време, придобива пълна способност за зареждане след около 5 цикъла на зареждане и разреждане.

-  Извадете акумулатора (5) от винтоверта (**черт. А**).
-  Включете зарядното устройство в мрежовия контакт (230 V AC).
-  Разположете акумулатора (5) в зарядното устройство (**черт. В**)

-  След разполагането на акумулатора в зарядното устройство се запалва червеният диод в различни положения (виж описа върху зарядното устройство):

-  **Светене на зеления диод – сигнализира включване на напрежението.**
-  **Светенето на червения диод – акумулаторът е зареден.**
-  **Бавно пулсиращо светене на червения диод – проточа процесът на зареждане на акумулатора.**
-  **Бързо пулсиращо светене на червения диод – показва твърде висока температура на акумулатора (повече от 45°C) или повреда на акумулатора и необходимостта от неговата смяна.**

-  **В случай, че акумулаторът по време на зареждането достигне твърде висока температура (повече от 45°C) и процесът на зареждане бъде прекъснат (бързо пулсиращо светене на червения диод), трябва да се извади акумулаторът от зарядното устройство, да се изчака около 30 минути и отново да се сложи акумулатора в зарядното устройство.**

-  **По време на процеса на зареждането, акумулаторите много силно се нагриват. Да не се започва работа непосредствено след зареждането - да се изчака докато акумулаторът достигне стайната температура. Това ще предотврати неговото повреждане.**

### СПИРАЧКА НА ШПИНДЕЛА

-  Винтовертът е снабден с електронна спирачка, която спира шпиндела незабавно след освобождаване на включващия бутон (6). Спирачката гарантира точност при завиване и пробиване, не допущайки свободното въртене на шпиндела след изключване.

### ВКЛЮЧВАНЕ/ИЗКЛЮЧВАНЕ



**Включване** - натиска се пусковия бутон (6)

**Изключване** – освобождава се пусковия бутон (6)



Всяко едно онатискане на пусковия бутон (6) води до запалване на зеления диод (LED) (8) осветяващ работното място.

### РЕГУЛИРАНЕ СКОРОСТТА НА ВЪРТЕНЕ.



Скоростта на завинтване или пробиване може да се регулира по време на работа чрез увеличаване или намаляване натиска на пусковия бутон (6). Регулирането на скоростта дава възможност за бавен старт, което при пробиване на отвори в гипс или глазура предотвратява приплъзването на свредлото, а при завиване и отвиване помага да се контролира процеса.

### ПРЕДПАЗЕН СЪЕДИНИТЕЛ



Поставянето на пръстена (2) в избраното положение предизвиква трайно установяване (фиксиране) на съединителя на определена стойност на въртящия момент. След достигане на зададения момент на избраното положение настъпва автоматично разединяване на предпазния съединител. Това позволява да се предотврати завиването на винта твърде надълбоко или повредата на винтоверта.

### РЕГУЛИРАНЕ НА ВЪРТЯЩИЯ МОМЕНТ



- За различните винтове и различните материали се прилагат различни стойности на въртящия момент.
- Моментът е толкова по-голям, колкото по-голямо е числото, съответстващо на даденото положение (**черт. D**).
- Пръстенът (2) се поставя на определена стойност на въртящия момент.
- Винаги трябва да се започва с момент с по-малка стойност.
- Моментът трябва да се увеличава постепенно до получаване на желания резултат.
- За отвинтване на винтове трябва да се избират по-големи стойности.
- За пробиване на отвори трябва да се избере настройката, означена със символ на свредло. При тази настройка се постига най-голяма стойност на момента.
- Способността за подбиране на съответната настройка се придобива с практиката.



**Установяването на пръстена в положение за пробиване предизвиква дезактивиране на предпазния съединител.**

### МОНТАЖ НА РАБОТНИЯ ИНСТРУМЕНТ



- Превключвателят на посоката на въртене се поставя в средно положение (3).
- Придържайки задния пръстен на патронника з бързо закрепване (1) и въртейки наляво предния пръстен се получава желаното отваряне на челюстите, необходимо за поставяне на свредел или накрайник за винт (**черт. E**)
- С цел монтирането на работния инструмент придържате задния пръстен на патронника за бързо закрепване (1), завъртате предния пръстен накрайника се напъхват до съпротива в отвора на патронника (1), придържайки задния пръстен в посока на въртене на часовниковата стрелка и силно натягате.



Демонтирането на работния инструмент се извършва в последователност, обратна на монтажа му.



**При закрепване на свредлото или накрайника в патронника трябва да се обърне внимание на правилното ориентиране на инструмента. При използване на къси накрайници за отвертки или битове трябва да се използва допълнителен магнитен патронник в качеството на удължител.**



## ПОСОКА НА ВЪРТЕНЕ НАДЯСНО-НАЛЯВО



С помощта на превключвателя на оборотите (3) се извършва избор на посоката на въртене на шпиндела (**черт. F**)

**Въртене надясно** - превключвателят (3) се поставя в крайно ляво положение.

**Въртене наляво** - превключвателят (3) се поставя в крайно дясно положение

\*Трябва да се има предвид, че в някои случаи положението на превключвателя спрямо оборотите може да бъде различно от описаното. Трябва да се спазват графичните символи, нанесени на превключвателя или на корпуса на устройството.



Безопасно положение е средното положение на превключвателя на посоката на въртене (3), което предотвратява случайното задействане на електроинструмента.

- в това положение не може да се задейства винтоверта.
- в това положение се извършва смяната на свредлата и на накрайниците.
- преди задействане се проверява дали превключвателят на посоката на въртене (3) е в съответното положение.



**Не се разрешава да се извършва промяна на посоката на въртене, когато шпинделът на винтоверта се върти.**

## ПРЕВКЛЮЧВАНЕ НА СКОРОСТИТЕ



Превключвателят на скоростите (7) (**черт. G**) позволява да се разшири диапазона на скоростта на въртене.

**I скорост:** диапазонът на оборотите е по-малък, по-голяма е силата на въртящия момент.

**II скорост:** диапазонът на оборотите е по-голям, по-малка е силата на въртящия момент.

В зависимост от извършените работи настройвате превключвателя на скоростите на съответното положение. Ако превключвателят не може да бъде преместен, леко завъртете шпиндела..



**В никакъв случай не се опитвайте да преместите превключвателя на скоростите по време на работата на пробивния винтоверт. Това може да доведе до повреждане на електроинструмента.**



**Продължителното пробиване при ниска скорост на въртене на шпиндела застрашава двигателя с прегряване. Трябва да се правят периодични паузи по време на работа или да се даде възможност на устройството да поработи на максимални обороти без натоварване за около 3 минути.**

## ОБСЛУЖВАНЕ И ПОДДРЪЖКА

### СМЯНА НА ПАТРОННИКА ЗА БЪРЗО ЗАКРЕПВАНЕ



Патронникът за бързо закрепване е завинтен на шпиндела на винтоверта и допълнително фиксиран с винт.

- Настройвате превключвателя на посоката на въртене (3) на средно положение.
- Разтваряте челюстите на патронника за бързо закрепване (1) и отвинтвате закрепващия винт (лява резба) (**черт. H**).
- Закрепвате шестоъгълния ключ в патронника за бързо закрепване и го ударете леко в другия край на шестоъгълния ключ.
- Отвинтвате патронника за бързо закрепване.
- Монтажът на патронника за бързо закрепване протича в последователност обратна на неговия демонтаж.



Всякакъв вид неизправности би трябвало да бъдат отстранявани от оторизирания сервис на производителя.

## ТЕХНИЧЕСКИ ПАРАМЕТРИ

### НОМИНАЛНИ ДАННИ

Акумулаторен пробивен винтоверт	
Параметър	Стойност
Напрежение	18 V DC
Тип на акумулаторните елементи	Ni-Cd
Обем на акумулатора	1500 mAh
Скорост на въртене на празен ход	0-350/ 0-1000 min <sup>-1</sup>
Максимален диаметър на свредлото	0,8 - 10 mm
Диапазон на регулиране на момента	1-23 плюс пробиване
Максимален въртящ момент	20 Nm
Клас на защитеност	III
Маса	1,84 kg
Година на производство	2014

Зарядно устройство	
Параметър	Стойност
Входно напрежение	230 V AC
Честота	50 Hz
Изходно напрежение	18 V DC
Ток на зареждане	1500 mA
Време за зареждане на акумулатора	1 h
Клас на защитеност	II
Маса	1,3 kg
Година на производство	2014

### ДАНИ ЗА ШУМА И ВИБРАЦИИТЕ

Ниво на акустичното налягане:  $L_{pA} = 67 \text{ dB(A)}$   $K = 3 \text{ dB(A)}$

Ниво на акустичната мощност:  $L_{wA} = 78 \text{ dB(A)}$   $K = 3 \text{ dB(A)}$

Стойност на вибрационните ускорения:  $a_h = 1,94 \text{ m/s}^2$   $K = 1,5 \text{ m/s}^2$

## ОПАЗВАНЕ НА ОКОЛНАТА СРЕДА



Електрически хранените изделия не трябва да се извършват с домашните отпадъци, а трябва да се предадат за оползотворяване в съответните заводи. Информация за оползотворяването може да бъде получена от продавача на изделието от местните власти. Негодното електрическо и електронно оборудване съдържа неопасни субстанции за естествената среда. Оборудването, неотдадено за рециклиране, представлява потенциална заплаха за околната среда и за здравето на хората.

\* Запазва се правото за извършване на промени.

„Grupa Torhex Spółka z ograniczoną odpowiedzialnością“ Spółka komandytowa със седалище във Варшава, ул. Погранична 2/4 (наричана по-нататък : „Grupa Torhex“) информира, че всякакви авторски права относно съдържанието на инструкция (наричана по-нататък : „Инструкция“), включващи между другото нейния текст, поместените фотографии, схеми, чертежи, а също и нейните композиции, принадлежат изключително на Grupa Torhex и подлежат на правна защита съгласно закона от 4 февруари 1994 година относно авторското право и сродните му права (еднороден текст в Държавен вестник 2006 № 90 поз. 631 с по-късните изменения). Копирането, преработването, публикуването, модифицирането с комерческа цел на цялата инструкция, както и на отделните ѝ елементи без съгласието на Grupa Torhex изразено в писмена форма, е строго забранено и може и може да доведе до привличането към гражданска и наказателна отговорност.

**AKUMULATORSKA BUŠILICA- IZVIJAČ  
58G127**

POZOR: PRIJE POČETKA KORIŠTENJA ELEKTRIČNOG ALATA TREBA PAŽLJIVO PROČITAT UPUTE ZA UPOTREBU I SPREMITI IH ZA DALJNJE KORIŠTENJE.

**POSEBNI PROPISI O SIGURNOSTI**

- Koristite štitnike sluha za vrijeme rada s bušilicom-izvijačem. Ako se izlažete buci, to može dovesti do gubitka sluha.
- Alat koristite s dodatnim drškama koje su s njim dostavljene. Gubitak kontrole može dovesti do osobnih povreda radnika.
- Kad alat radi, ne mijenjajte smjer okretaja vretena. U suprotnom može doći do oštećenja bušilice-izvijača.

**DODATNE UPUTE VEZANE UZ SIGURNOST ZA BUŠILICU**

- Koristite samo preporučenu aku-bateriju i preporučeni punjač.
- Aku-bateriju treba uvijek držati dalje od izvora vatre. Ne smije se ostavljati dulje vrijeme u sredini u kojoj je visoka temperatura (na sunčana mjesta, u blizini grijača ili na svakom mjestu gdje temperatura prelazi 50°C).
- Vrijeme punjenja aku-baterije ne može biti duže od 8 sati, jer u protivnom slučaju aku-baterija može biti oštećena.
- Treba izbjegavati punjenje aku-baterija na temperaturi nižoj od 0°C.
- Punjač koji je u paketu sa bušilicom-izvijačem je namijenjen za rad samo sa tim proizvodom. Ne smije ga se koristiti u druge svrhe.
- U punjač ne stavljajte nikakve metalne predmete.
- Kad alat radi, ne mijenjajte smjer okretaja vretena. U suprotnom može doći do oštećenja bušilice-izvijača.
- Za čišćenje bušilice-izvijača koristite mekanu i suhu tkaninu. Nikada se ne smije koristiti bilo kakav deterdžent ili alkohol.
- Prije pristupanja čišćenju punjača, isti treba isključiti iz struje.
- Ako namjeravamo puniti po redu više aku-baterija, tada treba napraviti 30 minutnu pauzu između slijedećih punjenja.
- Aku-bateriju puniti samo u slučaju kad je ispražnjena.
- Nakon kratkotrajnog korištenja bušilice-izvijača nemojte nadopunjavati aku-bateriju.

**POSEBNI UVJETI SIGURNOSTI VEZANI UZ PUNJAČ**

- Spremite ove upute. One sadrže važne podatke o sigurnosti i o korištenju punjača.
- Prije početka korištenja punjača, pročitajte sve informacije koje se tiču njegovog korištenja, a nalaze se u ovim uputama, oznake na punjaču i uređaju kome je taj punjač namijenjen.
- Kako bi se smanjio rizik eventualnog oštećenja tijela, punjač koristite isključivo za punjenje nikl-kadmijevih aku-baterija. Aku-baterija drugog tipa bi mogla eksplodirati i tako izazvati oštećenje tijela i materijalnu štetu.
- Punjač ne smije biti izložen djelovanju vlage i vode.
- Korištenje priključnih elemenata koje ne preporuča ili ne podaje proizvođač punjača prijeti opasnošću od požara, oštećenja tijela ili električnog udara.
- Treba provjeriti nije li kabel za napajanje moguće nagaziti, da nije na prolazu ili ne prijete li mu druga opasnost (npr. prejako napinjanje).
- Ako nema krajnje potrebe ne treba koristiti produžni kabel. Korištenje neodgovarajućeg produžnog kabela prijeti izbijanjem požara ili električnim udarom. Ako se baš mora koristiti produžni kabel, onda najprije treba provjeriti dali:
  - Utičnica produžnog kabla može surađivati sa nastavcima originalnog kabla za napajanje punjača.
  - Produžni kabel je u ispravnom tehničkom stanju.

- Ne smije se koristiti punjač s oštećenim kablom ili utičnicom. Kvar može ukloniti samo za to kvalificirana osoba.
- Ne smije se koristiti punjač koji je dobio jak udarac, koji je pao ili je oštećen na drugi način. Provjeru ispravnosti punjača, odnosno eventualni popravak, treba prepustiti autoriziranoj servisnoj radionici.
- Ne smije se pokušavati probati rastavljati punjač. Sve popravke treba povjeriti autoriziranoj servisnoj radionici. Neodgovarajuća montaža punjača prijeti mogućnošću električnog udara ili požara.
- Prije početka pristupanja bilo kakvim radnjama ili čišćenja punjača isti treba isključiti iz mreže.
- Kad se punjač ne koristi, treba ga isključiti iz električne mreže.

## **POZOR! Uređaj služi za korištenje u zatvorenom prostoru.**

**Bez obzira na sigurnu konstrukciju, upotrebu sigurnosnih sredstava i dodatnih zaštitnih mjera, uvijek postoji djelomični rizik od ozljeda nastalih tijekom rada.**

## **KONSTRUKCIJA I NAMJENA**

Bušilica-izvijač je električni alat koji za pokretanje koristi napon iz aku-baterije. Napon daju komutatorski motor istosmjerne struje sa trajnim magnetima zajedno sa planetarnim prijenosom. Bušilica-izvijač je namijenjena za zavijanje i odvijanje vijaka u drvo, metal, umjetne materijale i keramiku, te za izradu otvora u spomenutim materijalima. Električni bežični alati na akumulatorski pogon, pokazuju se posebno korisni kod radova vezanih uz opremanje interijera i adaptaciju prostorija itd.



**Električni alat se smije koristiti samo sukladno s njegovom namjenom.**

## **OPIS GRAFIČKIH STRANICA**

Dolje navedeni brojevi se odnose na elemente uređaja koji se nalaze na grafičkim stranicama dotičnih uputa.

1. Brzostežuća matica
2. Prsten za namještanje okretnog momenta
3. Gumb za promjenu smjera rotacije
4. Gumb za pričvršćivanje akumulatora
5. Akumulator
6. Prekidač
7. Preklopnik za promjenu brzine
8. Rasvjeta

\* Moguće su male razlike između crteža i proizvoda

## **OPIS KORIŠTENIH GRAFIKI ZNAKOVA**



POZOR



UPOZORENJE



MONTAŽA/POSTAVKE



INFORMACIJA

## **DIJELOVI I DODATNA OPREMA**

1. Aku-baterija - 2 kom
2. Punjač - 1 kom
3. Nastavci za odvijanje - 1 kom
4. Transportni kofer - 1 kom

## **PRIPREMA ZA RAD**

### **STAVLJANJE / VAĐENJE AKU-BATERIJE**





- Namjestite gumb za promjenu rotacije (3) u središnji položaj
- Pritisnite gumb (4) i pomaknite aku-bateriju (5) prema naprijed (crtež A).
- Umetnite napunjenu aku-bateriju (5) na mjesto u dršci, sve dok ne čujete klik na gumbu blokade (4).

## PUNJENJE AKU-BATERIJE

 Bušilica-izvijač je isporučena sa djelomično punjenom aku-baterijom. Prije korištenja uređaja aku-bateriju treba potpuno isprazniti. Punjenje aku-baterije treba izvesti u uvjetima kad temperatura okoline varira između 4° C-40° C.

Nova aku-baterija ili aku-baterija koja duže vrijeme nije bila korištena dostići će puni kapacitet punjenja nakon oko 5 ciklusa punjenja i pražnjenja.

-  • Aku-bateriju (5) izvadite iz bušilice –odvijača (**crtež A**).
- Punjač uključite u mrežnu utičnicu (230 V AC).
- Aku-bateriju (5) stavite u punjač (**crtež B**)

 Nakon što aku-bateriju stavite u punjač upalit će se crvena dioda u različitim kombinacijama (vidi opis na punjaču):

- **Svjetlo zelene diode**– signalizira priključenje napona.
- **Svjetlo crvene diode** –aku-baterija je napunjena.
- **Crvena dioda polako pulsira** - traje proces punjenja aku-baterije.
- **Crvena dioda brzo pulsira** - previsoka temperatura aku-baterije (veća od 45°C) ili oštećenje aku-baterije i potreba za izmjenjivanjem iste.

 U slučaju kad za vrijeme punjenja aku-baterija postigne preveliku temperaturu (veću od 45°C) i dođe do prekida procesa punjenja (crvena dioda brzo pulsira) izvadite je iz jedinice za punjenje, pričekajte oko 30 minuta i ponovo stavite u punjač.

 Prilikom punjenja akumulatori se jako zagrijavaju. Nemojte koristiti akumulator odmah nakon punjenja već pričekajte dok ne postigne sobnu temperaturu. Na taj način ćete spriječiti oštećenja akumulatora.

## KOČNICA VRETENA

 Bušilica -izvijač ima elektroničku kočnicu koja zaustavlja vreteno odmah nakon prestanka pritiska na prekidač (6) Kočnica osigurava precizno odvijanje i bušenje ne dopuštajući vretenu slobodno okretanje nakon isključenja.

## RAD / POSTAVKE

### UKLJUČIVANJE/ISKLJUČIVANJE

 **Uključivanje** – pritisnuti prekidač (6).  
**Isključivanje** – prestati držati prekidač (6).

 Svaki put kad pritisnete prekidač (6) upalit će se dioda (LED) (8) koja osvjetljava radno mjesto .

### REGULACIJA BRZINE OKRETAJA

 Brzinu bušenja ili odvijanja možete regulirati tijekom rada tako da povećavate ili smanjujete pritisak na prekidač (6). Regulacija brzine omogućava polagani start , a to kod izrade otvora u gipsu ili glazuri smanjuje opasnost od proklizavanja svrdla, a kod zavijanja i odvijanja pomaže zadržati kontrolu pri radu.

### PROTUOPTEREĆUJUĆA SPOJKA

 Postavljanje prstena (2) u odgovarajući položaj uzrokuje trajno namještanje spojke na određenu veličinu okretnog momenta. Nakon postizanja namještene brzine željenog okretnog momenta automatski će nastupiti isključivanje protuopterećujuće spojke. To će pomoći pri zaštiti od zavijanja vijka preduboko odnosno od oštećenja bušilice-izvijača.

### REGULACIJA OKRETNOG MOMENTA

-  • Za različite vijke i različite materijale koristite razne veličine momenta.
- Moment je tim veći, čim je veći broj koji odgovara tom položaju (**crtež D**)
- Podesite prsten (2) na određenu veličinu okretnog momenta.
- Uvijek počnite raditi od momenta niže vrijednosti.

- Postepeno povećavajte moment, sve dok ne postignete zadovoljavajući rezultat
- Za odvijanje vijaka odaberite više postavke.
- Za bušenje treba odabrati postavke označene simbolima svrdla. Kod tih postavki postiže se najbolja vrijednost i učinkovitost momentu.
- Sposobnost odabira odgovarajućih postavki stječe se sa skupljanjem prakse tijekom vremena.



**Postavljanje prstena u poziciju bušenja dovodi do deaktiviranja protuopterećujuće spojke.**

## MONTAŽA SREDSTVA ZA RAD



- Preklopnik za smjer okretaja (3) namjestite u središnji položaj.
- Držeći stražnji prsten brzostežuće glave (1) i okrećući prednji prsten u smjeru suprotnim smjeru kazaljki na satu, dobivate otvorenost otvora potrebnu za stavljanje svrdla ili nastavaka (**crtež E**).

- Kako biste montirali sredstvo za rad, pridržite stražnji prsten brzostežuće glave (1), a prednji prsten okrenite u smjeru kazaljki na satu i snažno zategnite.



Demontaža sredstva za rad provodi se u suprotnom redoslijedu od njegove montaže.



**Kod zatezanja svrdla ili nastavka u dršci treba obratiti pozornost na položaj alata. Pri korištenju kratkih nastavaka za bušenje ili bitova koristite dodatni magnetni držak kao proizvođač.**

## SMJER OKRETAJA U DESNO – U LIJEVO



Uz pomoć gumba za rotaciju (3) odabirete smjer okretanja vretena (**crtež. F**).

**Rotacija u desno** – namjestite gumb (3) u krajnje lijevi položaj.

**Rotacija u lijevo** - namjestite gumb (3) u krajnje desni položaj.

\*Pridržavamo pravo da u nekim slučajevima položaj preklopnika u odnosu na rotaciju može biti drugačiji nego što je opisano. Obratite pozornost na grafičke znakove koji se nalaze na preklopniku ili na kućištu uređaja.



Siguran položaj je srednji položaj preklopnika smjera rotacije (3), kako ne bi došlo do nehotičnog uključivanja električnog alata.

- U tom položaju ne možete pokrenuti bušilicu-izvijač.
- U tom položaju činite promjenu svrdla ili nastavaka
- Prije pokretanja provjerite jeli gumb za promjenu rotacije (3) u odgovarajućem položaju.



**Ne smijete izvoditi promjenu smjera rotacije u vrijeme kad se vreteno bušilice-izvijača okreće.**

## PROMJENA BRZINE



Gumb za promjenu brzine (7) (**crtež H**) omogućava povećanje okretno brzine.

**Brzina I:** manji raspon okretaja, velika snaga okretnog momenta.

**Brzina II:** veći raspon okretaja, manja snaga okretnog momenta.

Ovisno o radovima koje izvodite, namjestite gumb za promjenu brzine u odgovarajući položaj. Ako gumb ne možete pomaknuti, dovoljno je minimalno okrenuti vreteno.



**U vrijeme kad radite sa bušilicom-izvijačem ne prebacujte gumb za promjenu brzine. To može dovesti do oštećenja električnog alata.**



**Dugotrajno bušenje pri maloj okretnoj brzini vretena može dovesti do pregrijavanja motora. Treba raditi periodičke pauze u radu ili dozvoliti da uređaj radi pri maksimalnom broju okretaja opterećenja u vremenu od oko 3 minute.**

## RUKOVANJE I ODRŽAVANJE

### ZAMJENA BRZOSTEŽUĆE GLAVE



Brzostežuća glava je navinuta na vreteno bušilice-izvijača i dodatno osigurana s vijkom.

- Namjestite preklopnik za promjenu rotacije (3) u središnji položaj.
- Otvorite otvor brzostežuće glave (1) i odvinite vijak za pričvršćivanje (lijeva matica) (**crtež H**).

- Pričvrstite šesterokutni ključ u brzostežuću glavu i lagano udarite u drugi kraj istog ključa.
- Odvijte brzostežuću glavu.
- Montaža drška provodi se u suprotnom redosljedu od njegove demontaže.



Sve smetnje trebaju uklanjati ovlašteni serviseri proizvođača

## TEHNIČKI PARAMETRI

### NOMINALNI PODACI

Bušilica-izvijač	
Parametar	Vrijednost
Napon	18 V DC
Tip akumulatorskih polova	Ni-Cd
Zapremina akumulatora	1500 mAh
Brzina okretaja kod praznog hoda	0-350/ 0-1000 min <sup>-1</sup>
Najveći promjer svrdla	0,8 - 10 mm
Opseg regulacije momenta	1-23 plus bušenje
Najveći okretajni moment	20 Nm
Klasa zaštite	III
Masa	1,84 kg
Godina proizvodnje	2014

Punjač	
Parametar	Vrijednost
Ulazni napon	230 V AC
Frekvencija	50 Hz
Izlazni napon	18 V DC
Struja punjenja	1500 mA
Vrijeme punjenja	1 h
Klasa zaštite	II
Masa	1,3 kg
Godina proizvodnje	2014

### PODACI VEZANI UZ BUKU I TITRAJE

Razina akustičkog pritiska:  $L_{p_A} = 67 \text{ dB(A)}$   $K = 3 \text{ dB(A)}$

Razina akustičke snage:  $L_{w_A} = 78 \text{ dB(A)}$   $K = 3 \text{ dB(A)}$

Vrijednost ubrzanja titraja:  $a_h = 1,94 \text{ m/s}^2$   $K = 1,5 \text{ m/s}^2$

## ZAŠTITA OKOLIŠA



Električne proizvode ne bacajte zajedno s kućnim otpacima već ih zbrinite na odgovarajućim mjestima. Informacije o mjestima zbrinjavanja daju prodavači proizvoda ili odgovorne mjesne službe. Istrošeni električni i elektronički alati sadrže supstance koje mogu štetiti okolišu. Nezbrinuti proizvodi mogu biti opasni po zdravlje ljudi i za okoliš.

\* Pridržavamo pravo na izvođenje promjena

„Društvo s ograničenom odgovornošću Grupa Topex“ d.o.o. sa sjedištem u Varšavi, ul. Pograniczna 2/4 (u daljnjem tekstu: „Grupa Topex“) daje na znanje da sva autorska prava vezana uz sadržaj ovih uputa (dalje: „Upute“), uključujući test, slike, sheme, crteže te također njihove kompozicije pripadaju isključivo Grupi Topex- u i podliježu pravnoj zaštiti, sukladno sa Zakonom od dana 4. veljače 1994 godine, o autorskim pravima i sličnim pravima (N.N. 2006 Br. 90 Stavak 631 uključujući i kasnije promjene). Kopiranje, preoblikovanje, publiciranje, modificiranje u komercijalne svrhe cijelih Uputa kao i pojedinačnih njihovih dijelova, bez suglasnosti Grupa Topex-a koje je dano u pismenom obliku, je najstrože zabranjeno i može dovesti do prekršajne i krivične odgovornosti

### AKUMULATORSKA BUŠILICA – ODVIJAČ 58G127

UPOZORENJE: PRE UPOTREBE ELEKTRIČNIH UREĐAJA POTREBNO JE PAŽLJIVO PROČITATI DOLE NAVEDENO UPUTSTVO I PRIDRŽAVATI GA SE.

#### OPŠTE MERE OPREZA

- Koristiti zaštitu za sluh za vreme rada sa uređajem. Izlaganje buci može dovesti do gubitka sluha.
- Uređaj koristiti zajedno sa dobijenim drškama, koje idu zajedno sa elektrouređajem. Gubitak kontrole može dovesti do povreda korisnika.
- Zabranjeno je vršiti promene pravca obrtanja vretena uređaja u vreme kada uređaj radi. U protivnom, može doći do oštećenja elektrouređaja.

#### DODATNI SAVETI ZA BEZBEDAN RAD BUŠILICOM - ODVIJAČEM

- Treba koristiti samo preporučeni akumulator i punjač.
- Akumulator treba uvek držati dalje od izvora toplote. Zabranjeno je ostavljati ga duže vreme u prostorijama gde je visoka temperatura (sunčane prostorije, u blizini grejača ili gde god da temperatura prelazi 50°C).
- Vreme punjenja akumulatora ne sme biti duže od 8 časova, u protivnom akumulator može da se ošteti.
- Treba izbegavati hlađenje akumulatora na temperaturama ispod 0°C.
- Punjač koji se dobija uz bušilicu – odvijač namenjen je samo za upotrebu sa tim proizvodom. Zabranjeno je koristiti ga u druge svrhe.
- Zabranjeno je stavljati bilo kakve metalne predmete u punjač.
- Zabranjeno je vršiti promene smer obratanja vretena uređaja za vreme rada. U suprotnom može doći do kvara bušilice – odvijača.
- Za čišćenje bušilice – odvijača treba koristiti meku, suhu tkaninu. Zabranjeno je koristiti bilo kakav deterđent ili alkohol.
- Pre početka čišćenja punjača treba punjač isključiti iz struje.
- Ukoliko je potrebno da se napuni više od jednog akumulatora odjednom, treba napraviti pauzu od 30 minuta između punjenja.
- Punjenje akumulatora treba obavljati samo u slučaju kada se akumulator ispraznio.
- Akumulator ne treba da se puni prilikom kratkih upotreba bušilice-odvijača.

#### OPŠTE MERE BEZBEDNOSTI ZA PUNJAČ

- Treba se pridržavati datog uputstva. Ona sadrži važne instrukcije za bezbednost i korišćenje punjača.
- Pre upotrebe punjača treba pročitati sve informacije vezane za isti, koje se nalaze u uputstvu, sistem znakova na punjaču i proizvodu, za koji je punjač namenjen.
- Da bi se smanjio rizik od telesnih povreda punjač treba koristiti isključivo za punjenje akumulatora tipa niki – kadmijum. Akumulatori drugog tipa mogli bi eksplodirati, izazivajući telesne povrede ili materijalnu štetu.
- Zabranjeno je ostavljati da na akumulator deluje vlaga ili voda.
- Upotreba dodatnih elemenata koje ne preporučuje ili ne prodaje proizvođač punjača može dovesti do požara, telesnih povreda ili strujnog udara.
- Treba proveriti da strujni kablovi nisu zakačeni za neki ugao, da ne se nalaze u prolazu ili da im ne pretila neka druga opasnost (npr. preategnutos).
- Ukoliko nema preke potrebe ne treba koristiti produžnjake. Upotreba neodgovarajućeg produžnjaka pretila da izazove požar ili strujni udar. Ukoliko se ipak koristi produžnik, treba najpre proveriti da:
  - Utikač produžnjaka mora biti u skladu sa klinovima originalnog strujnog kabla punjača.
  - Produžnik mora biti tehnički ispravan.
- Zabranjeno je koristiti punjač sa oštećenim kablom ili utikačem. Kvar treba da otkloni kvalifikovana osoba.
- Zabranjeno je koristiti punjač koji je pretrpeo jak udarac, koji je pao ili je oštećen na neki drugi način.



- Proveru i eventualnu popravku treba poveriti ovlašćenom radnom servisu.
- Zabranjeno je pokušavati da se rastavi punjač. Sve popravke treba poveriti ovlašćenom radnom servisu. Nepravilno montiranje punjača može izazvati strujni udar ili požar.
- Pre bilo kakve upotrebe ili čišćenja punjača treba ga isključiti iz struje.
- Kada punjač nije u upotrebi treba ga isključiti iz struje.

**PAŽNJA! Uređaj služi za obavljanje poslova van prostorija.**

**I pored posedovanja bezbednosne konstrukcije od same osnove, posedovanja sigurnosnih mera i dodatnih zaštitnih mera, uvek postoji delimičan rizik od povreda tokom obavljanja posla.**

## IZRADA I UPOTREBA

Bušilica – odvijač je elektrouređaj koji se napaja iz akumulatora. Napon stvara komutatorski motor stalnog protoka stuje magneta sa prenosom polova. Bušilica – odvijač predviđena je za uvrtanje i odvrtnanje šrafova i zavrtanja u drvetu, metalu, veštačkim materijalima i keramici, ili za bušenje otvora u navedenim materijalima. Elektrouređaji koji se napajaju iz akumulatora, bežični, veoma su pristupačani za poslove opremanja unutrašnjosti, adaptiranja soba, itsl.



**Zabranjena je upotreba elektrouređaja suprotno od njene namene**

## OPIS GRAFIČKIH STRANA

Dole postvljena numeracija odnosi se na elemente uređaja predstavljenih na grafičkim stranicama uputstva.

1. Drška koja se brzo učvršćuje
2. Prsten za podešavanje obrtnog momenta
3. Menjač pravca obrtaja
4. Taster za pričvršćivanje akumulatora
5. Akumulator
6. Starter
7. Menjač promene brzine
8. Osvetljenje

\* Mogu se pojaviti manje razlike između crteža i proizvoda

## OBJAŠNJENJA KORIŠĆENIH GRAFIČKIH ZNAKOVA



PAŽNJA



UPOZORENJE



MONTIRANJE/SASTAVLJANJE



INFORMACIJA

## OPREMA I DODACI

- |                        |          |
|------------------------|----------|
| 1. Akumulator          | – 2 kom. |
| 2. Punjač              | – 1 kom. |
| 3. Nastavci za uvrtnje | – 1 kom. |
| 4. Transportni kofer   | – 1 kom. |

## PRIPREMA ZA RAD

### VAĐENJE/STAVLJENJE AKUMULATORA



- Postaviti menjač pravca obrtaja (3) u slobodan položaj
- Pritisnuti taster (4) i izvući akumulator (5) napred slika A
- Staviti napunjen akumulator (5) u dršku ručice sve dok se ne čuje zvuk iskakanja tastera za blokadu (4).

## PUNJENJE AKUMULATORA

 Bušilica – odvijač dobija se sa delimično napunjenim akumulatorom. Pre upotrebe treba potpuno napuniti akumulator. Punjenje akumulatora treba obavljati u uslovima gde temperatura sredine iznosi 4°C - 40°C. Akumulator, nov ili onaj koji duže vreme nije bio korišćen, dostiže punu snagu posle oko 5 ciklusa punjenja i pražnjenja.

-  • Izvaditi akumulator (5) iz bušilice - odvijača (slika A).  
• Uključiti punjač u struju (230 V AC).  
• Postaviti akumulator (5) u punjač (slika B)

 Nakon postavljanja akumulatora u punjač, uključice se crvena dioda sa drugačijim redosledom (pogledaj opis na punjaču):

- Svetlo zelene diode – signalizira da je struja priključena.
- Svetlo crvene diode - akumulator je napunjen.
- Slobodno pulsiranje svetla crvene diode – traje proces punjenja akumulatora.
- Brzo pulsiranje svetla crvene diode – signalizira da je temperatura akumulatora visoka (iznad 45°C) ili da je akumulator oštećen i da ga treba promeniti.

 U slučaju da akumulator u toku punjenja dostigne visoku temperaturu (iznad 45°C) i da se proces punjenja prekine (brzo pulsiranje svetla crvene), treba ga izvaditi iz punjača, sačekati oko 30 minuta i ponovo ga postaviti u punjač.

 U toku punjenja akumulatori se mnogo zagrevaju. Ne započinjati bilo kakve poslove odmah nakon punjenja - sačekati da se akumulator ohladi do sobne temperature. To sprečava oštećenja akumulatora.

## KOČNICA OSOVINE

 Bušilica – odvijač ima električnu kočnicu koja zaustavlja osovinu čim se popusti pritisak na taster startera (6). Kočnica osigurava precizno kretanje i obrtanje, ne dozvoljavajući slobodno obrtanje osovine nakon isključenja.

## RAD / POSTAVKE

### UKLJUČIVANJE / ISKLJUČIVANJE

 **Uključivanje** – pritisnuti taster startera (6).  
**Isključivanje** – pustiti taster startera (6).

 Svaki pritisak tastera startera (6) dovodi do svetljenja diode (LED) (8) osvetljavajući mesto rada.

### REGULACIJA BRZINE OBRTAJA

 Brzina uvrtnja ili bušenja može se regulisati za vreme rada povećavanjem ili smanjivanjem pritiska na starter (6). Regulacija brzine omogućava slobodan start, što kod bušenja otvora u gipsu ili gleđi izaziva klizanje bušilice, ali zato pri uvrtnju i odvrtnju pomaže da se održi kontrola rada.

### KVAČILO PREOPTEREĆENJA

 Postavljanje prstena (2) u odabrani položaj dovodi do trajnog postavljanja kvačila na određenu veličinu obrtnog momenta. Nakon postizanja određene veličine obrtnog momenta preopterećeno kvačilo će se automatski otkačiti. To omogućava sigurnost pri veoma dubokom uvrtnju zavrtnja ili smanjen rizik oštećenja bušilice – odvijača.

### REGULACIJA OBRITNOG MOMENTA

-  • Različitim bušilicama i različitim materijalima odgovaraju i različite veličine momenta.  
• Momenat je veći ukoliko je veći broj koji odgovara datoj osnovi (slika D).  
• Postaviti prsten (2) na određenu veličinu obrtnog momenta.  
• Uvek treba početi sa momentom manje veličine.  
• Postepeno povećavati momenat sve dok se ne postigne zadovoljavajući rezultat.  
• Za uvrtnje zavrtnja treba odabrati drugačije postavke.  
• Za bušenje treba odabrati postavku označenu simbolom bušilice. U toj postavci označena je najveća vrednost momenta.  
• Umetnost pravilnog izbora postavke postiže se praksom.

 **Postavljanje prstena u poziciju za bušenje izaziva deaktivaciju kvačila za propterećenje.**

## MONTAŽA RADNIH ALATKI



- Postaviti menjač pravca obrtaja (3) u središnji položaj.
- Pridrživajući zadnji prsten drške koja se brzo pričvršćuje (1) i obručici prednjim prstenom u pravcu suprotnim od smera kazaljki na satu postize se željeno razmicanje čeljusti, omogućavajući postavljanje burgije ili nastavka za odvijanje (slika E).
- U cilju montiranja radnih alatki treba pridržavajući zadnji prsten drške koja se brzo montira (1), okrenuti prednji prsten u pravcu u pravcu kretanja kazaljki na satu i snažno pričvrstiti.



Demontaža radnog uređaja vrši se suprotno od montaže.



**Prilikom pričvršćivanja bušilice ili nastavka na dršku treba obratiti pažnju na pravilno postavljenje uređaja. Prilikom upotrebe kratkih nastavaka za uvrtnje ili udaranje treba koristiti dodatnu magnetnu dršku kao produžetak.**

## PRAVAC OBRTAJA U DESNO – U LEVO



Uz pomoć menjača pravca obrtaja (3) omogućava se izbor pravca kretanja obrtaja osovine (slika F).

**Obrtaji u desno** – postaviti menjač (3) u položaj krajnje levo.

**Obrtaji u levo** – postaviti menjač (3) u položaj krajnje desno.

\* Zadržava se pravo, da u nekim slučajevima položaj menjača u odnosu na obrtaje može biti i drugačije opisan. Treba postupati prema grafičkim oznakama postavljenim na menjaču ili kućištu uređaja.



Sigurnosni položaj je srednji položaj menjača pravca obrtaja (3) u slučaju da se elektrouređaj slučajno pokrene.

- U tom položaju nije moguće pokrenuti bušilicu – odvijač.
- U tom položaju vrši se promena bušilice ili nastavaka.
- Pre pokretanja proveriti da li je menjač brzine obrtaja (3) u odgovarajućem položaju.



**Zabranjeno je menjati pravac obrtaja u vreme kada se vreteno bušilice – odvijača okreće.**

## PROMENA BRZINE



Menjač promene brzine (7) (slika G) omogućava povećanje opsega brzine obrtaja.

**Brzina I:** opseg obrtaja manji, veća snaga obrtnog momenta.

**Brzina II:** opseg obrtaja veći, manja snaga obrtnog momenta.

U zavisnosti od posla koji se obavlja, postaviti menjač promene brzine u pravilan položaj. Ukoliko menjač brzine ne može da se pomeri, potrebno je neznatno okrenuti vreteno.



**Nikada nije dozvoljeno prebacivati menjač promene brzine u vreme kada bušilica-odvijač radi. To može da dovede do oštećenja elektrouređaja.**



**Dugotrajno bušenje pri malim obrtajnim brzinama osovine dovodi do pregrevanja motora. Treba praviti povremene pauze u radu ili dozvoliti da uređaj radi na maksimalnom broju obrtaja bez opterećenja u periodu od oko 3 minuta.**

## RUKOVANJE I ODRŽAVANJE

### PROMENA DRŠKE KOJA SE BRZO MONTIRA



Drška koja se brzo montira navija se na navoj vretena bušilice-odvijača i dodatno pričvršćuje navrtanjem.

- Postaviti menjač pravca obrtaja (3) u središnji položaj.
- Razdvojiti čeljusti drške koja se brzo montira (1) i odviti pričvrtni navrtanj (levi navoj) (slika H).
- Pričvrstiti Inbus ključ u dršku koja se brzo montira i udariti lako u drugi kraj Inbus ključa.
- Odvrnuti dršku koja se brzo montira.
- Montaža drške koja se brzo montira obavlja se obrnutim redosledom u odnosu na njenu demontažu.



Sve vrste popravki dužan je da obavi ovlašćeni servis proizvođača.

## TEHNIČKE KARAKTERISTIKE

### NOMINALNI PODACI

Bušilica - odvijač	
Parametar	Vrednost
Napon	18 V DC
Tip akumulatorskog prstena	Ni - Cd
Kapacitet akumulatora	1500 mAh
Brzina obrtaja na praznom hodu	0-350 / 0-1000 min <sup>-1</sup>
Maksimalan prečnik burgije	0,8 - 10 mm
Opseg regulacije momenta	1-23 plus bušenje
Maksimalan obrtni moment	20 Nm
Klasa bezbednosti	III
Masa	1,84 kg
Godina proizvodnje	2014

Punjač	
Parametar	Vrednost
Ulazni napon	230 V AC
Frekvencija	50 Hz
Izlazni napon	18 V DC
Struja punjenja	1500 mA
Vreme punjenja akumulatora	1 h
Klasa bezbednosti	II
Masa	1,3 kg
Godina proizvodnje	2014

### PODACI VAZANI ZA BUKU I PODRHTAVANJE

Nivo akustičnog pritiska :  $L_{p_A} = 67 \text{ dB(A)}$   $K = 3 \text{ dB(A)}$

Nivo akustične snage :  $L_{w_A} = 78 \text{ dB(A)}$   $K = 3 \text{ dB(A)}$

Izmerena vrednost brzine podrhtavanja :  $a_h = 1,94 \text{ m/s}^2$   $K = 1,5 \text{ m/s}^2$

## ZAŠTITA SREDINE



Proizvode koji se napajaju strujom ne treba baciti s otpacima iz kuće, već ih treba predati u otpadne sirovine u odgovarajućim ustanovama. Informacije o otpadnim sirovinama daje prodavac proizvoda ili gradska vlast. Iskorišćeni uređaj električni ili elektronski sadrži supstance osetljive za životnu sredinu. Uređaji koji nisu za reciklažu predstavljaju potencijalno narušavanje životne sredine i zdravlja ljudi.

\* Zadržava se pravo izmena.

„Grupa Topex Spółka z ograniczoną odpowiedzialnością“ Spółka komandytowa sa sedištem u Varšavi, ulica Pograniczna 2/4 (u daljem tekstu: „Grupa Topex“) informiše da, sva autorska prava na sadržaj dole datog uputstva (u daljem tekstu: „Uputstvo“), u kome između ostalog, tekst uputstva, postavljene fotografije, sheme, crteži, a takođe i sastav, pripadaju isključivo Grupa Topex-u i podležu pravnoj zaštiti u skladu sa propisom od dana 4. februara 1994. godine, o autorskim pravima i sličnim pravima (tj. Pravni glasnik 2006 broj 90, član 631, sa kasnijim izmenama). Kopiranje, menjanje, objavljivanje, menjanje u cilju komercijalizacije, celine Uputstva kao i njenih delova, bez saglasnosti Grupa Topex-a u pismoj formi, strogo je zabranjeno i može dovesti do pozivanja na odgovornost kako građansku tako i sudsku.

**ΕΠΑΝΑΦΟΡΤΙΖΟΜΕΝΟ ΔΡΑΠΑΝΟ-ΚΑΤΣΑΒΙΔΟ****58G127**

ΠΡΟΣΟΧΗ: ΠΡΟΤΟΥ ΞΕΚΙΝΗΣΕΙ Η ΧΡΗΣΗ ΤΟΥ ΗΛΕΚΤΡΙΚΟΥ ΕΡΓΑΛΕΙΟΥ, ΟΦΕΙΛΕΤΕ ΝΑ ΔΙΑΒΑΣΕΤΕ ΠΡΟΣΕΚΤΙΚΑ ΤΙΣ ΠΑΡΟΥΣΕΣ ΟΔΗΓΙΕΣ ΧΡΗΣΗΣ ΚΑΙ ΝΑ ΤΙΣ ΔΙΑΤΗΡΗΣΕΤΕ ΩΣ ΒΟΗΘΗΜΑ.

**ΕΙΔΙΚΕΣ ΑΠΑΙΤΗΣΕΙΣ ΑΣΦΑΛΕΙΑΣ**

- Να εργάζεστε με προστατευτικές γυαλοπινελιές. Επίδραση του θορύβου στον χώρο εργασίας μπορεί να προκαλέσει απώλεια ακοής.
- Να χρησιμοποιείτε τις πρόσθετες χειρολαβές που προμηθεύονται στο σετ μαζί με το εργαλείο. Απώλεια ελέγχου του εργαλείου μπορεί να οδηγήσει σε σωματικές βλάβες.
- Απαγορεύεται να αλλάζετε την κατεύθυνση της περιστροφής της ατράκτου κατά τη διάρκεια της λειτουργίας του. Αυτό ενδέχεται να προκαλέσει βλάβη του εργαλείου.

**ΕΠΙΠΡΟΣΘΕΤΕΣ ΑΠΑΙΤΗΣΕΙΣ ΤΗΣ ΑΣΦΑΛΟΥΣ ΧΡΗΣΗΣ ΤΟΥ ΔΡΑΠΑΝΟ-ΚΑΤΣΑΒΙΔΟΥ**

- Χρησιμοποιείτε μόνο ηλεκτρικό συσσωρευτή και φορτιστή που συνιστά ο κατασκευαστής.
- Μην τοποθετείτε τον ηλεκτρικό συσσωρευτή κοντά σε πηγή φωτιάς. Απαγορεύεται να αφήνετε τον ηλεκτρικό συσσωρευτή σε μέρη επίδρασης πολύ υψηλών θερμοκρασιών (κάτω από έκθεση σε ακτίνες του ηλίου, κοντά σε εστίες θερμότητας και εκεί όπου η θερμοκρασία υπερβαίνει τους 50°C).
- Ο χρόνος φόρτισης του ηλεκτρικού συσσωρευτή δεν πρέπει να υπερβαίνει τις 8 ώρες. Μη τήρηση της παρούσας υπόδειξης μπορεί να προκαλέσει βλάβη του ηλεκτρικού συσσωρευτή.
- Μην φορτίζετε τον ηλεκτρικό συσσωρευτή σε θερμοκρασία κάτω από 0°C.
- Ο προμηθευόμενος, μαζί με το δραπανο-κατσάβιδο, στο σετ φορτιστής, προορίζεται αποκλειστικά για εργασία με το παρόν εργαλείο. Απαγορεύεται να χρησιμοποιείτε τον φορτιστή για άλλους σκοπούς.
- Απαγορεύεται να εισάγετε οποιαδήποτε μεταλλικά αντικείμενα στο σώμα του φορτιστή.
- Απαγορεύεται να αλλάζετε την κατεύθυνση περιστροφής της ατράκτου κατά τη λειτουργία του. Αυτό μπορεί να οδηγήσει σε βλάβη του δραπανο-κατσάβιδου.
- Μπορείτε να καθαρίζετε το δραπανο-κατσάβιδο με μαλακό στεγνό πανί. Απαγορεύεται η χρήση οποιωνδήποτε απορρυπαντικών ή οινόπνευματος.
- Προτού ξεκινήσετε τον καθαρισμό του φορτιστή, οφείλετε να τον αποσυνδέσετε από το δίκτυο παροχής ηλεκτρικής ενέργειας.
- Εάν σχεδιάζετε φόρτιση περισσότερων του ενός ηλεκτρικών συσσωρευτών, οφείλετε να κάνετε διάλειμμα 30 λεπτών μεταξύ φορτίσεων.
- Ο ηλεκτρικός συσσωρευτής χρήζει φόρτισης μόνο κατόπιν πλήρους εκφόρτισής του.
- Δεν πρέπει να φορτίζετε τον ηλεκτρικό συσσωρευτή κατόπιν σύντομης χρήσης του δραπανοκατσάβιδου.

**ΕΠΙΠΡΟΣΘΕΤΕΣ ΑΠΑΙΤΗΣΕΙΣ ΑΣΦΑΛΕΙΑΣ ΚΑΤΑ ΤΗΝ ΕΡΓΑΣΙΑ ΜΕ ΦΟΡΤΙΣΤΗ**

- Οφείλετε να διατηρήσετε τις παρούσες οδηγίες χρήσης. Οι οδηγίες περιέχουν σημαντικές υποδείξεις για την ασφάλεια και χρήση του φορτιστή.
- Προτού τεθεί σε λειτουργία ο φορτιστής, οφείλετε να διαβάσετε προσεκτικά όλες τις περιεχόμενες στις παρούσες οδηγίες πληροφορίες, να ελέγξετε τα διακριθέντα σημεία επάνω στον φορτιστή και στο προϊόν για το οποίο προορίζεται ο παρόν φορτιστής.
- Με στόχο τη μείωση πιθανού κινδύνου σωματικών βλαβών, οφείλετε να χρησιμοποιείτε τον φορτιστή αποκλειστικά για φόρτιση του ηλεκτρικού συσσωρευτή νικελίου-καδμίου. Ο ηλεκτρικός συσσωρευτής άλλου τύπου, μπορεί να εκραγεί, προκαλώντας σωματικές βλάβες ή οικονομική ζημιά.
- Απαγορεύεται η έκθεση του φορτιστή σε επίδραση υγρασίας ή νερού.
- Η χρήση μη εγκεκριμένων ή μη διατιθέμενων από τον κατασκευαστή συνδέσμων, εμπεριέχει τον κίνδυνο εκδήλωσης φωτιάς, ηλεκτροπληξίας ή σωματικών βλαβών.
- Το καλώδιο παροχής ρεύματος πρέπει να τοποθετείται με τέτοιο τρόπο, ούτως ώστε κανένας να μην το πατάει ή να μην σκονάφτει επάνω σε αυτό, καθώς και να μην εκτίθεται σε κανέναν άλλο κίνδυνο ζημιάς (π.χ. πολύ δυνατό τέντωμα).

- Χρησιμοποιείτε προέκταση καλωδίου μόνο σε περίπτωση ανάγκης. Η χρήση ακατάλληλης προέκτασης καλωδίου μπορεί να οδηγήσει σε εκδήλωση φωτιάς ή σε ηλεκτροπληξία. Εάν είναι αναγκαίο να χρησιμοποιήσετε την προέκταση καλωδίου, οφείλετε να βεβαιωθείτε ότι:
  - Ο ρευματοδότης της προέκτασης μπορεί να λειτουργεί με ακροδέκτες σύνδεσης του ρευματολήπτη του αυθεντικού καλωδίου παροχής ρεύματος του φορτιστή.
  - Η τεχνική κατάσταση της προέκτασης είναι καλή.
- Απαγορεύεται να χρησιμοποιείτε τον φορτιστή με φθαρμένο καλώδιο παροχής ρεύματος ή ρευματολήπτη. Η επισκευή πρέπει να αναλαμβάνεται από αρμόδιο ειδικό.
- Απαγορεύεται να χρησιμοποιείτε τον φορτιστή μετά από δυνατό κύτπημα, πτώση ή οποιαδήποτε άλλη βλάβη. Οφείλετε να αναθέτετε τον έλεγχο και την επισκευή του φορτιστή στην εξουσιοδοτημένη υπηρεσία τεχνικής υποστήριξης.
- Μην επιχειρείτε να αποσυναρμολογήσετε το εργαλείο μόνοι σας. Κάθε επισκευή πρέπει να πραγματοποιείται στο εργαστήριο της εξουσιοδοτημένης υπηρεσίας τεχνικής υποστήριξης. Λανθασμένη συναρμολόγηση του φορτιστή δημιουργεί απειλή φωτιάς ή ηλεκτροπληξίας.
- Ξεκινώντας οποιοσδήποτε δραστηριότητες που αφορούν τη συντήρηση ή τον καθαρισμό του φορτιστή, οφείλετε να τον αποσυνδέσετε από το δίκτυο παροχής ηλεκτρικής ενέργειας.
- Τον φορτιστή που δεν τον χρησιμοποιείτε, οφείλετε να τον αποσυνδέσετε από το δίκτυο παροχής ηλεκτρικής ενέργειας

**ΠΡΟΣΟΧΗ! Το εργαλείο έχει σχεδιαστεί για τη λειτουργία σε κλειστούς χώρους.**

**Παρά την ασφαλή κατασκευή του εργαλείου, τα ληφθέντα μέτρα ασφαλείας και τη χρήση των μέσων προστασίας, πάντοτε υπάρχει κάποιου βαθμού ελλοχέων κίνδυνος τραυματισμού κατά την εργασία.**

## ΚΑΤΑΣΚΕΥΗ ΚΑΙ ΧΡΗΣΗ

Το επαναφορτιζόμενο δραπενο-κατσάβιδο είναι εργαλείο, το οποίο λαμβάνει ρεύμα από τον ηλεκτρικό συσσωρευτή. Κινητήριος μηχανισμός: κινητήρας μετάλλαξης συνεχούς ρεύματος με σταθερούς μαγνήτες και πλανητικό σύστημα μειωτήρα. Το δραπενο-κατσάβιδο προορίζεται για βίδωμα και ξεβίδωμα βιδών και μπουλονιών, καθώς και για διάνοιγμα σπών σε μέταλλο, ξύλο, πλαστικό και κεραμικό. Το ηλεκτρικό εργαλείο, το οποίο λαμβάνει ρεύμα από τον ηλεκτρικό συσσωρευτή (ασύρματο), είναι ιδιαίτερα αναγκαίο κατά την εκτέλεση εργασιών διαμόρφωσης εσωτερικού χώρου, προσαρμογής χώρων κλπ.



**Απαγορεύεται να χρησιμοποιείτε το ηλεκτρικό εργαλείο πέραν του σκοπού κατασκευής του**

## ΠΕΡΙΓΡΑΦΗ ΣΤΙΣ ΕΙΚΟΝΕΣ

Η χρησιμοποιούμενη στην παρακάτω λίστα αρίθμηση, αφορά εξαρτήματα του εργαλείου, τα οποία παρουσιάζονται στις σελίδες με εικόνες.

1. Υποδοχή ταχείας σύσφιξης
2. Δακτύλιος ρύθμισης ροπής στρέψεως
3. Ρυθμιστής κατεύθυνσης περιστροφής
4. Κομβίο ασφάλισης του ηλεκτρικού συσσωρευτή
5. Ηλεκτρικός συσσωρευτής
6. Κομβίο εκκίνησης
7. Ρυθμιστής ταχυτήτων
8. Φωτισμός

\* Η εμφάνιση του ηλεκτρικού εργαλείου που αποκτήσατε μπορεί να έχει μικρές διαφορές από αυτό της εικόνας.

## ΠΕΡΙΓΡΑΦΗ ΤΩΝ ΕΝ ΧΡΗΣΗ ΓΡΑΦΙΚΩΝ ΣΥΜΒΟΛΩΝ



ΠΡΟΣΟΧΗ



ΠΡΟΣΟΧΗ – ΚΙΝΔΥΝΟΣ!!



ΣΥΝΑΡΜΟΛΟΓΗΣΗ/ΣΥΝΤΟΝΙΣΜΟΣ



ΠΛΗΡΟΦΟΡΙΕΣ

## ΕΞΑΡΤΗΜΑΤΑ ΚΑΙ ΕΠΙΠΛΕΟΝ ΑΝΤΑΛΛΑΚΤΙΚΑ

- |                           |          |
|---------------------------|----------|
| 1. Ηλεκτρικός συσσωρευτής | - 2 τεμ. |
| 2. Φορτιστής              | - 1 τεμ. |
| 3. Μύτες                  | - 1 τεμ. |
| 4. Βαλιτσάκι              | - 1 τεμ. |

## ΠΡΟΕΤΟΙΜΑΣΙΑ ΓΙΑ ΕΡΓΑΣΙΑ

### ΕΓΚΑΤΑΣΤΑΣΗ / ΑΦΑΙΡΕΣΗ ΤΟΥ ΗΛΕΚΤΡΙΚΟΥ ΣΥΣΣΩΡΕΥΤΗ



- Τοποθετήστε τον ρυθμιστή κατεύθυνσης περιστροφής (3) στην κεντρική θέση.
- Πιέσατε τα κομβία (4) και μετακινήστε τον ηλεκτρικό συσσωρευτή (5) προς τα μπρος (εικ. Α).
- Εγκαταστήστε τον φορτισμένο ηλεκτρικό συσσωρευτή (5), πραγματοποιείται η λειτουργία των κομβίων εμπλοκής (4).

### ΦΟΡΤΙΣΗ ΤΟΥ ΗΛΕΚΤΡΙΚΟΥ ΣΥΣΣΩΡΕΥΤΗ



Το δραπενο-κατσάβιδο προμηθεύεται στο δίκτυο αγοράς με εν μέρει φορτισμένο ηλεκτρικό συσσωρευτή. Πρωτού τεθεί σε λειτουργία για την πρώτη φορά, ο ηλεκτρικός συσσωρευτής πρέπει να είναι φορτισμένος πλήρως. Να φορτίζετε τον ηλεκτρικό συσσωρευτή με την θερμοκρασία του περιβάλλοντος 4°C - 40°C. Κατά την πρώτη φόρτιση, καθώς και μετά από μεγάλο χρονικό διάστημα της μη χρησιμοποίησής του, ο ηλεκτρικός συσσωρευτής θα φτάσει την πλήρη χωρητικότητά του περίπου μετά από 5 κύκλους φόρτισης και εκφόρτισης.



- Αφαιρέστε τον ηλεκτρικό συσσωρευτή (5) από το δραπενοκατσάβιδο (εικ. Α).
- Συνδέστε τον φορτιστή με το δίκτυο τροφοδοσίας (230 V).
- Τοποθετήστε τον ηλεκτρικό συσσωρευτή (5) στην υποδοχή του σταθμού φόρτισης (εικ. Β).



Κατόπιν τοποθέτησης του ηλεκτρικού συσσωρευτή στον φορτιστή θα ανάψει η ερυθρή δίοδος φωτοεκπομπής (βλέπε την περιγραφή επάνω στον φορτιστή):

- **Σταθερή ακτινοβολία της πράσινης δίοδου φωτοεκπομπής σηματοδοτεί τη σύνδεση με το δίκτυο**
- **Σταθερή ακτινοβολία της ερυθρής δίοδου φωτοεκπομπής: ο ηλεκτρικός συσσωρευτής είναι φορτισμένος**
- **Αργές ρυθμικές αναλαμπές της ερυθρής δίοδου φωτοεκπομπής: διαδικασία φόρτισης του ηλεκτρικού συσσωρευτή στην εξέλιξη**
- **Γρήγορες ρυθμικές αναλαμπές της ερυθρής δίοδου φωτοεκπομπής σηματοδοτούν πολύ υψηλή θερμοκρασία του ηλεκτρικού συσσωρευτή (άνω των 45°C) ή βλάβη του ηλεκτρικού συσσωρευτή και την ανάγκη να αντικατασταθεί με καινούργιο**



Εάν κατά τη φόρτιση ο ηλεκτρικός συσσωρευτής θερμανθεί πολύ (άνω των 45°C) και η διαδικασία της φόρτισης διακοπεί (γρήγορες ρυθμικές αναλαμπές της ερυθρής δίοδου φωτοεκπομπής), θα πρέπει να αφαιρέσετε τον ηλεκτρικό συσσωρευτή από τον φορτιστή, να αναμένετε περίπου 30 λεπτά και να τον επαναποθετήσετε στον φορτιστή.



Οι ηλεκτρικοί συσσωρευτές, κατά τη διάρκεια της φόρτισης, θερμαίνονται κατά πολύ μεγάλο βαθμό. Οφείλετε να μην ξεκινάτε εργασίες αμέσως μετά την ολοκλήρωση της φόρτισης αλλά να αναμένετε ώπου ο ηλεκτρικός συσσωρευτής ψυχθεί έως τη θερμοκρασία δωματίου. Αυτό θα σας επιτρέψει να αποφύγετε ζημιές του ηλεκτρικού συσσωρευτή.

### ΕΜΠΛΟΚΗ ΤΗΣ ΑΤΡΑΚΤΟΥ



Το δραπενο-κατσάβιδο είναι εξοπλισμένο με την ηλεκτρονική εμπλοκή, η οποία απενεργοποιεί την άτρακτο αμέσως μετά από τη χαλάρωση του κομβίου εκκίνησης (6). Η εμπλοκή παρέχει ακρίβεια βιδώματος και ξεβιδώματος, μην επιτρέποντας την ελεύθερη περιστροφή της ατράκτου μετά από την απενεργοποίηση.

### ΕΝΕΡΓΟΠΟΙΗΣΗ/ΑΠΕΝΕΡΓΟΠΟΙΗΣΗ

-  **Ενεργοποίηση** – πιάσατε το κομβίο εκκίνησης (6).
- Απενεργοποίηση** – χαλαρώστε το κομβίο εκκίνησης (6).

 Με την κάθε πίεση του διακόπτη (6) ενεργοποιείται η δίοδος φωτοεκπομπής (LED) (8), ο οποίος φωτίζει το μέρος εργασίας.

### ΡΥΘΜΙΣΗ ΣΥΧΝΟΤΗΤΑΣ ΠΕΡΙΣΤΡΟΦΗΣ

 Μπορείτε να ρυθμίζετε την ταχύτητα βιδώματος ή διανοίγματος κατά την εργασία, αυξάνοντας ή μειώνοντας την πίεση στο κομβίο εκκίνησης (6). Ρύθμιση συχνότητας περιστροφής παρέχει τη δυνατότητα αργής εκκίνησης, η οποία αποτρέπει ολίσθηση κατά διάνοιγμα σπών σε γύψο ή κεραμικά πλακίδια, καθώς και βοηθάει να ελέγχετε την εργασία κατά το βιδώμα και το ξεβιδώμα.

### ΣΥΖΕΥΚΤΗΡΑΣ ΑΣΦΑΛΕΙΑΣ

 Ρύθμιση του δακτύλιου (2) στην επιλεγμένη θέση, προκαλεί σταθεροποίηση του συζευκτήρα στη μεταβίβαση συγκεκριμένου βαθμού της ροπής στρέψεως. Μετά από την επίτευξη του ρυθμισμένου βαθμού της ροπής στρέψεως, πραγματοποιείται αυτόματο άνοιγμα του συζευκτήρα ασφαλείας. Αυτό προστατεύει από βιδώμα βίδας σε πολύ μεγάλο βάθος ή βλάβη του επαναφορτιζόμενου δραπεανο-κατσάβιδου.

### ΡΥΘΜΙΣΗ ΒΑΘΜΟΥ ΤΗΣ ΡΟΠΗΣ ΣΤΡΕΨΕΩΣ

-  Για διαφορετικά υλικά και βίδες/ξυλόβιδες, χρησιμοποιούνται διαφορετικοί βαθμοί της ροπής στρέψεως.
- Όσο μεγαλύτερος είναι ο αριθμός που αντιστοιχεί σε συγκεκριμένη θέση, τόσο μεγαλύτερη είναι η ροπή στρέψεως (**εικ. D**).
- Ρυθμίστε το δακτύλιο (2) σε συγκεκριμένο βαθμό της ροπής στρέψεως.
- Οφείλετε πάντα να ξεκινάτε την εργασία από τη μικρή ροπή στρέψεως.
- Αυξάνετε σταδιακά τη ροπή μέχρι την επίτευξη ικανοποιητικών αποτελεσμάτων.
- Για ξεβιδώμα βιδών/ξυλόβιδων, οφείλετε να επιλέγετε μεγάλους βαθμούς.
- Για διάνοιγμα, επιλέγετε την θέση με σύμβολο τρυπανιού. Με τέτοια ρύθμιση, επιτυγχάνεται η μέγιστη απόδοση.
- Με εξάσκηση, αποκτάτε την ικανότητα να επιλέγετε την κατάλληλη ροπή.

 **Ρύθμιση του δακτύλιου στην θέση διανοίγματος, προκαλεί απενεργοποίηση του συζευκτήρα ασφαλείας.**

### ΤΟΠΟΘΕΤΗΣΗ ΤΟΥ ΕΡΓΑΛΕΙΟΥ ΕΡΓΑΣΙΑΣ

-  Τοποθετήστε τον ρυθμιστή κατεύθυνσης περιστροφής (3) στην κεντρική θέση.
- Συγκρατώντας τον πίσω δακτύλιο της υποδοχής ταχείας σύσφιξης (1) και στρίβοντας τον μπροστινό δακτύλιο προς τα αριστερά, επιτυγχάνουμε το απαιτούμενο άνοιγμα της υποδοχής το οποίο επιτρέπει να εισάγουμε τρυπάνι ή μύτη (**εικ. E**).
- Για να στερεώσετε το εργαλείο εργασίας οφείλετε να συγκρατήσετε τον πίσω δακτύλιο της υποδοχής ταχείας σύσφιξης (1), να στρέψετε τον μπροστινό δακτύλιο προς τα δεξιά και να τον σφίξετε γερά.

 Η αφαίρεση του εργαλείου εργασίας πραγματοποιείται κατά την αντίστροφη από την τοποθέτησή του σειρά.

 **Στερεώνοντας τρυπάνι ή μύτη στην υποδοχή, προσέξτε την ορθότητα της θέσης του εργαλείου εργασίας. Κατά την εργασία με κοντές μύτες κατσαβιδιού, οφείλετε να χρησιμοποιείτε τον επιπλέον μαγνητικό εφαρμογέα ως προέκταση.**



## ΔΕΞΙΑ-ΑΡΙΣΤΕΡΗ ΠΕΡΙΣΤΡΟΦΗ

 Με τη βοήθεια του ρυθμιστή κατεύθυνσης περιστροφής (3), μπορείτε να επιλέξετε την κατεύθυνση περιστροφής της ατράκτου (εικ. F).

**Δεξιά περιστροφή** – τοποθετήστε τον ρυθμιστή (3) σε τελείως αριστερή θέση.

**Αριστερή περιστροφή** - τοποθετήστε τον ρυθμιστή (3) σε τελείως δεξιά θέση.

\* Προσοχή! Σε μερικές περιπτώσεις, η θέση του ρυθμιστή σχετικά με την κατεύθυνση περιστροφής στο εργαλείο που αποκτήσατε, μπορεί να μην αντιστοιχεί στην περιγραφόμενη στις οδηγίες θέση.

Οφείλετε να προσέξετε τα γραφικά σύμβολα επάνω στον ρυθμιστή ή στο σώμα του εξοπλισμού.

 Η κεντρική θέση του ρυθμιστή (3) είναι ασφαλής και ανατρέπει την τυχαία εκκίνηση του ηλεκτρικού εργαλείου.

- Στην αναφερόμενη θέση, το δραπενο-κατσάβιδο δεν δύναται να ενεργοποιηθεί.
- Στην αναφερόμενη θέση, μπορείτε να αλλάξετε τρυπάνια ή μύτες.
- Πριν την ενεργοποίηση, οφείλετε να ελέγξετε εάν ο ρυθμιστής κατεύθυνσης περιστροφής (3) είναι τοποθετημένος στη σωστή θέση.

 **Απαγορεύεται να αλλάζετε την κατεύθυνση περιστροφής κατά την περιστροφή της ατράκτου του δραπενο-κατσάβιδου.**

## ΑΛΛΑΓΗ ΤΗΣ ΤΑΧΥΤΗΤΑΣ ΠΕΡΙΣΤΡΟΦΗΣ

 Ο ρυθμιστής ταχυτήτων (7) (рис. G) παρέχει τη δυνατότητα αύξησης της ταχύτητας περιστροφής.

**Ταχύτητα 1:** το ύψος των περιστροφών είναι μικρότερο, η ροπή στρέψης είναι μεγαλύτερη.

**Ταχύτητα 2:** το ύψος των περιστροφών είναι ευρύτερο, η ροπή στρέψης είναι μικρότερη.

Τοποθετήστε τον ρυθμιστή ταχυτήτων στην απαιτούμενη θέση ανάλογα με την προς εκτέλεση εργασία.

Εάν ο ρυθμιστής δεν αλλάζει θέση, στρέψτε λίγο την άτρακτο.

 **Απαγορεύεται να αλλάζετε την θέση του ρυθμιστή ταχυτήτων κατά τη λειτουργία του δραπενοκατσάβιδου. Αυτό ενδέχεται να προκαλέσει βλάβη του ηλεκτρικού εργαλείου.**

 **Η διαδικασία διανοίγματος με χαμηλή συχνότητα περιστροφής της ατράκτου για μεγάλο χρονικό διάστημα, μπορεί να προκαλέσει υπερθέρμανση του κινητήρα. Οφείλετε να κάνετε διαλείμματα στην εργασία σας ή να επιτρέπετε το εργαλείο να λειτουργήσει χωρίς φορτίο με τη μέγιστη ταχύτητα περιστροφής για 3 λεπτά.**

## ΤΕΧΝΙΚΗ ΣΥΝΤΗΡΗΣΗ ΚΑΙ ΔΙΑΤΗΡΗΣΗ

### ΑΛΛΑΓΗ ΤΗΣ ΥΠΟΔΟΧΗΣ ΤΑΧΕΙΑΣ ΣΥΣΦΙΞΗΣ

 Η υποδοχή ταχείας σύσφιξης είναι προσαρμοσμένη επάνω στην άτρακτο του δραπενοκατσάβιδου και επιπλέον ασφαλισμένη με βίδα.

- Τοποθετήστε τον ρυθμιστή κατεύθυνσης περιστροφής (3) στην κεντρική θέση.
- Ανοίξτε την υποδοχή ταχείας σύσφιξης (1) και αφαιρέστε τη βίδα συγκράτησης (αριστερό σπειρώμα) (рис. H).
- Στερεώστε ένα εξάγωνο κλειδί στην υποδοχή ταχείας σύσφιξης και κτυπήστε ελαφρά την αντίθετη ακμή του εξάγωνου κλειδιού.
- Ξεβιδώστε την υποδοχή ταχείας σύσφιξης.
- Η τοποθέτηση της υποδοχής πραγματοποιείται κατά την αντίστροφη από την αφαίρεσή της σειρά.

 Όλες οι δυσλειτουργίες πρέπει να επισκευάζονται από την εξουσιοδοτημένη υπηρεσία τεχνικής υποστήριξης του κατασκευαστή.

## ΤΕΧΝΙΚΕΣ ΠΑΡΑΜΕΤΡΟΙ

### ΤΕΧΝΙΚΑ ΧΑΡΑΚΤΗΡΙΣΤΙΚΑ

Επαναφορτιζόμενο δραπανο-κατσάβιδο	
Παράμετροι	Αξίες
Τάση	18 V DC
Τύπος κυψελών του ηλεκτρικού συσσωρευτή	Ni-Cd
Χωρητικότητα του ηλεκτρικού συσσωρευτή	1500 mAh
Ταχύτητα περιστροφής χωρίς φορτίο	0-350 / 0-1000 min <sup>-1</sup>
Μέγιστη διάμετρος τρυπανιού	0,8 - 10 mm
Κλίμακα ρύθμισης ροπής	1-23 συν διάτρηση
Μέγιστη ροπή στρέψεως	20 Nm
Τύπος προστασίας	3
Βάρος	1,84 kg
Έτος κατασκευής	2014

Φορτιστής	
Παράμετροι	Αξίες
Τάση εισόδου	230 V AC
Συχνότητα	50 Hz
Τάση εξόδου	18 V DC
Ισχύς φόρτισης	1500 mA
Χρόνος φόρτισης του ηλεκτρικού συσσωρευτή	1 ώρες
Τύπος προστασίας	2
Βάρος	1,3 kg
Έτος κατασκευής	2014

### ΠΛΗΡΟΦΟΡΙΕΣ ΓΙΑ ΕΠΙΠΕΔΟ ΘΟΥΡΥΒΟΥ

Επίπεδο ακουστικής πίεσης:  $L_{pA} = 67 \text{ dB(A)}$   $K = 3 \text{ dB(A)}$

Επίπεδο ακουστικής ισχύος:  $L_{WA} = 78 \text{ dB(A)}$   $K = 3 \text{ dB(A)}$

Ισοδύναμη σταθμισμένη τιμή της επιτάχυνσης της παλμικής κίνησης:  $a_{hh} = 1,94 \text{ m/s}^2$   $K=1,5 \text{ m/s}^2$

## ΠΡΟΣΤΑΣΙΑ ΠΕΡΙΒΑΛΛΟΝΤΟΣ



Ηλεκτρικές συσκευές δεν πρέπει να απορρίπτονται μαζί με τα οικιακά απορρίμματα, αλλά να παραδίδονται στο ειδικό τμήμα ανακύκλωσης. Τις πληροφορίες για το θέμα ανακύκλωσης μπορεί να σας τις παρέχει ο πωλητής του προϊόντος ή οι τοπικές αρχές. Ηλεκτρονικός και ηλεκτρικός εξοπλισμός, το χρονικό περιθώριο λειτουργίας του οποίου έληξε, περιέχει επικίνδυνες για το περιβάλλον ουσίες. Εξοπλισμός, ο οποίος δεν έχει υποστεί ανακύκλωση, αποτελεί ενδεχόμενο κίνδυνο για το περιβάλλον και την υγεία του ανθρώπου.

\* Διατηρούμε το δικαίωμα εισαγωγής αλλαγών.

Η εταιρεία „Grupa Torrex Spółka z ograniczoną odpowiedzialnością” Spółka komandytowa, η οποία εδρεύει στη Βαρσοβία στη διεύθυνση: Pograniczna str. 2/4 (αποκαλούμενη εφεξής η «Grupa Torrex»), προειδοποιεί ότι όλα τα πνευματικά δικαιώματα δημιουργού για το περιεχόμενο των παρούσων οδηγιών (αποκαλούμενων εφεξής οι «Οδηγίες») συμπεριλαμβανομένων του κειμένου, των φωτογραφιών, διαγραμμάτων, εικόνων και σχεδίων, καθώς και της στοιχειοθεσίας, ανήκουν αποκλειστικά στην εταιρεία Grupa Torrex και προστατεύονται με το Νόμο περί δικαιώματος δημιουργού και συγγενών δικαιωμάτων από τις 4 Φεβρουαρίου του έτους 1994 (Ενημερωτικό δελτίο των νομοθετημάτων της Δημοκρατίας της Πολωνίας. Αρ. 90 Αρθ. 631 με τις υπόμενες μετατροπές). Αντιγραφή, αναπαραγωγή, δημοσίευση, αλλαγή των στοιχείων των οδηγιών χωρίς την έγγραφη έγκριση της εταιρείας Grupa Torrex αυστηρά απαγορεύεται και μπορεί να οδηγήσει σε έφεση ποινικών και άλλων αξιώσεων.

## TALADRO ATORNILLADOR A BATERÍA 58G127

ATENCIÓN: ANTES DE USAR ESTA HERRAMIENTA ELÉCTRICA ES NECESARIO LEER LAS INSTRUCCIONES Y GUARDARLAS PARA LAS FUTURAS CONSULTAS

### NORMAS DE SEGURIDAD DETALLADAS

- **Utilice medios de protección de oído durante el trabajo.** *La exposición al ruido puede provocar pérdida de audición.*
- **Use la herramienta con las empuñaduras adicionales disponibles a juego con la herramienta.** *La pérdida de control puede provocar lesiones corporales del operario.*
- **Se prohíbe cambiar la dirección de giro del husillo cuando la herramienta está en marcha.** *En el caso contrario la herramienta eléctrica puede dañarse.*

### NORMAS ADICIONALES DE TRABAJO SEGURO CON EL TALADRO-ATORNILLADOR

- Se debe utilizar únicamente la batería y el cargador recomendado.
- La batería se debe mantener siempre fuera del alcance de la fuente de fuego. La batería no se debe dejar por un periodo de tiempo largo en ambientes con temperatura alta (lugares expuestos al sol, cerca de radiadores o en cualquier lugar donde la temperatura supera 50°C).
- El tiempo de carga de la batería no debe superar 8 horas, en el caso contrario la batería puede dañarse.
- Se debe evitar cargar la batería en temperaturas bajo 0°C.
- El cargador incluido con el taladro-atornillador está destinado únicamente para el uso con este producto. No se debe utilizar para otros fines.
- No se deben introducir ningunos objetos metálicos al cargador.
- Se prohíbe cambiar la dirección de giro del husillo cuando la herramienta está en marcha. En el caso contrario la herramienta eléctrica puede dañarse.
- Para limpiar el taladro-atornillador debe utilizar un trozo de tela suave y seco. Nunca use detergentes ni alcohol.
- Antes de limpiar el cargador, debe desconectarlo de la red de alimentación.
- Si su intención es cargar más de una batería a la vez debe hacer un descanso de 30 minutos entre una carga y otra.
- La carga de la batería se hace únicamente cuando la batería esté descargada.
- No debe cargar la batería después de un uso corto del taladro-atornillador.

### NORMAS DE SEGURIDAD ESPECÍFICAS PARA EL CARGADOR

- Debe guardar estas instrucciones. El manual contiene las informaciones de seguridad y de uso del cargador.
- Antes de utilizar el cargador debe leer toda la información referente que contiene este manual, sobre el marcado del cargador y sobre el producto para el que el cargador está destinado.
- Para reducir el riesgo de posibles lesiones corporales, debe utilizar el cargador únicamente para cargar las baterías tipo Ni-Cd. Las baterías de otro tipo pueden explotar, causar lesiones corporales o daños materiales.
- El cargador no debe exponerse a la humedad o al agua.
- El uso de elementos de conexiones que no estén recomendados o no estén a la venta por el fabricante del cargador puede causar incendio, lesiones corporales o descarga eléctrica.
- Debe asegurarse de que el cable de alimentación no está expuesto a ser pisado, no está colocado en zonas de paso o que no está expuesto a otros riesgos (e.j. a demasiada extensión).
- Si no es absolutamente necesario no debe utilizar alargador. El uso de un alargador inadecuado provoca riesgo de incendio o descarga eléctrica. Si el uso de alargador es necesario, debe asegurarse de que:
  - el enchufe funciona bien con los bornes del cable de alimentación.
  - el alargador esté en un correcto estado técnico.
- No se debe utilizar el cargador con el cable o enchufe averiado. Las averías deben subsanarse por una persona cualificada.

- No debe utilizar el cargador que haya sufrido un golpe fuerte, se haya caído o dañado de cualquier otra forma. Debe encargarse su
- No debe intentar. Cualquier reparación debe realizarse en un punto de servicio técnico autorizado. Un montaje del cargador realizado de forma incorrecta provoca riesgo de descarga eléctrica o incendio.
- Antes de instalar, ajustar, reparar o usar la herramienta es necesario desenchufarla de la toma de corriente.
- Cuando el cargador no esté en uso, debe desconectarlo de la red de alimentación.

**¡ATENCIÓN! La herramienta sirve para trabajos en los interiores.**

**Aunque la estructura es segura de por sí, y aunque utilice medidas de seguridad y de protección adicionales, siempre existe un riesgo residual de sufrir lesiones corporales durante el trabajo.**

## ESTRUCTURA Y APLICACIÓN

El taladro-atornillador es una herramienta alimentada a batería. La propulsión es de motor conmutador de corriente directa con imán permanente con engranajes planetarios. El taladro-atornillador está destinado para atornillar y destornillar tornillos en madera, metal, plásticos y cerámica y para taladrar orificios en estos materiales. Las herramientas eléctricas a batería, inalámbricas, son especialmente útiles para trabajos relacionados con el diseño de interiores, reformas, etc.



**Se prohíbe el uso de la herramienta eléctrica para usos diferentes de los aquí indicados.**

## DESCRIPCIÓN DE LAS PÁGINAS GRÁFICAS

La lista de componentes se refiere a las piezas de la herramienta mostradas en la imagen al inicio del folleto.

1. Sujeción rápida
2. Anillo de ajuste del par de giro
3. Cambio de dirección de giro
4. Interruptor de sujeción de la batería
5. Batería
6. Interruptor
7. Interruptor de cambio de marcha
8. Iluminación

\* Puede haber diferencias entre el dibujo y el producto

## DESCRIPCIÓN DE ICONOS UTILIZADOS



ATENCIÓN



ADVERTENCIA



MONTAJE / CONFIGURACIONES



INFORMACIÓN

## ÚTILES Y ACCESORIOS

- |                           |          |
|---------------------------|----------|
| 1. Batería                | - 2 uds. |
| 2. Cargador               | - 1 ud.  |
| 3. Puntas para atornillar | - 1 ud.  |
| 4. Maletín de transporte  | - 1 ud.  |

## PREPARACIÓN PARA TRABAJAR

### RETIRADA / COLOCACIÓN DE LA BATERÍA



- Coloque el cambio de dirección de giro (3) en posición intermedia.
- Pulse el interruptor de sujeción de la batería (4) y retire la batería (5) (imagen A).
- Coloque la batería cargada (5) en la sujeción en la manguera hasta oír un clac del interruptor de sujeción de la batería (4).

## CARGA DE LA BATERÍA

 El taladro-atornillador se vende con la batería parcialmente cargada. La carga de la batería debe realizarse en condiciones de temperatura de ambiente entre 4°C - 40°C. Una batería nueva o no utilizada durante mucho tiempo llegará a capacidad plena de carga después de 3 - 5 ciclos de carga y descarga.

-  ● Retire la batería del taladro-atornillador (**imagen A**).
- Conecte el cargador a la toma de corriente (230 V CA).
- Coloque la batería (5) en el cargador (**imagen B**).

 Después de colocar la batería en el cargador el diodo rojo se iluminará en diferentes configuraciones (mire la descripción sobre el cargador):

- **Iluminación del diodo verde: la alimentación está conectada.**
- **Iluminación del diodo rojo: la batería está cargada.**
- **Diodo rojo parpadea lentamente: en proceso de carga de la batería.**
- **Diodo rojo parpadea rápidamente: la temperatura de la batería es demasiado alta (por encima de 45°C) o la batería está dañada y hace falta cambiarla.**

 **En el caso de que la batería durante la carga alcance una temperatura demasiado alta (por encima de 45°C) y el proceso de carga se corta (el diodo rojo se apaga) debe retirarlo del cargador, esperar 30 minutos y colocarla de nuevo en el cargador.**

 **Durante el proceso de carga las baterías se calientan mucho. No debe trabajar justo después de cargar la batería. Espere hasta que el cargador llegue a la temperatura ambiente. De esta forma evitará daños de la batería.**

## FRENO DEL HUSILLO

 El taladro-atornillador está equipado en un freno electrónico que para el husillo justo después de soltar el interruptor (6). El freno garantiza la precisión del atornillado y taladrado sin permitir que el husillo gire después de desconectarlo.

## TRABAJO / CONFIGURACIÓN

### PUESTA EN MARCHA / DESCONEXIÓN

 **Puesta en marcha** - pulse el interruptor (6).

**Desconexión** - suelte el interruptor (6).

 Cada vez que pulse el interruptor (6) el diodo se iluminará (LED) (8) iluminando el lugar de trabajo.

### AJUSTE DE LA VELOCIDAD DE GIRO

 La velocidad de atornillado y taladrado se puede ajustar durante trabajo aumentando o disminuyendo la presión ejercida sobre el interruptor (6). El ajuste de la velocidad permite una puesta en marcha lenta que evita deslizamiento de la broca al taladrar en yeso o azulejos. Durante el atornillado y destornillado permite mantener el control sobre el trabajo.

### HUSILLO DE SOBRECARGA

 La colocación del anillo de ajuste del par de giro (2) en la posición elegida provoca una configuración permanente del embrague en el valor elegido del par de giro. Después de llegar al par de giro ajustado el husillo de sobrecarga se desconectará automáticamente. Esto permite proteger contra un atornillado demasiado fuerte del tornillo o contra un daño de la herramienta.

### AJUSTE DEL PAR DE GIRO

-  ● Para diferentes brocas y diferentes materiales se utilizan diferentes valores del par de giro.
- El par de giro es mayor cuanto mayor sea el número de cada posición (**imagen D**).
- Coloque el anillo del par de giro (2) en el valor del par de giro adecuado.
- Siempre debe empezar el trabajo con el par de giro menor.
- Aumente el par de giro gradualmente hasta conseguir el resultado adecuado.
- Para atornillar tornillos debe elegir posiciones superiores.
- Para taladrar debe elegir las posiciones marcadas con el iconos de la broca. Con esta configuración el valor del par de giro será mayor.

- La capacidad de selección de la configuración del par de giro se consigue con práctica



**La configuración del anillo del par de giro en la posición de taladrar desactiva el husillo de sobrecarga.**

## MONTAJE DEL ÚTIL



- Coloque el cambio de dirección de giro (3) en posición intermedia.
- Sujetando el anillo de sujeción rápida trasero (1) y girando con el anillo delantero en dirección contraria a las agujas de reloj se consigue la apertura de mordazas adecuada que permite la colocación de la broca o de la punta de atornillar (imagen E).
- Para colocar el útil debe sujetar el anillo trasero de sujeción rápida (1), girar el anillo delantero en dirección de agujas de reloj y posteriormente atornillarlo con fuerza.



**El desmontaje del útil se hace en orden contrario al proceso de montaje.**



**Al montar la broca o la punta de atornillar en la sujeción rápida debe asegurarse de que la herramienta está bien colocada. Al utilizar puntas de atornillar o brocas cortos debe utilizar una sujeción magnética como alargador.**

## DIRECCIÓN DE GIRO A LA DERECHA - IZQUIERDA



Con el interruptor de cambio de marcha (3) se selecciona la dirección de giro del husillo (imagen F).

**Giro a la derecha** - coloque el interruptor (3) en la posición final a la izquierda.

**Giro a la izquierda** - coloque el interruptor (3) en la posición final a la derecha.

\* Note que en algunos casos la posición del interruptor puede ser otra según los giros.

Debe fijarse en los iconos gráficos sobre el interruptor o sobre el paquete de la herramienta.



La posición segura es la posición del interruptor de cambio de dirección de giro (3) intermedia que evita la puesta en marcha incontrolada de la herramienta eléctrica.

- En esta posición no se puede poner el taladro-atornillador en marcha.
- En esta posición se cambian las brocas o las puntas.
- Antes de poner en marcha la herramienta debe comprobar que el cambio de dirección de giro (3) está colocado en la posición correcta.



**Se prohíbe cambiar la dirección de giro mientras la herramienta trabaja.**

## ENGRANAJE DE CAMBIO



Interruptor de cambio de marcha (7) (imagen G) que permite aumentar el alcance de la velocidad de giro.

**Marcha I:** Alcance de giro menor, potencia de par de giro grande.

**Marcha II:** Alcance de giro mayor, potencia de par de giro menor.

Dependiendo del tipo de trabajos realizados, coloque el interruptor de cambio de marcha en una posición adecuada. Si el interruptor no se mueve, debe girar levemente el husillo.



**Nunca debe mover el interruptor de cambio de marcha cuando el taladro-atornillador trabaja. En caso contrario podría dañar la herramienta eléctrica.**



**Un taladrado alargado con velocidad de giro del husillo baja provoca riesgo de sobrecalentamiento del motor. Debe hacer descansos periódicos en el trabajo o permitir que la herramienta trabaje con velocidad máxima durante unos 3 minutos.**

## USO Y MANTENIMIENTO

### CAMBIO DE SUJECIÓN RÁPIDA



La sujeción rápida se atornilla sobre el husillo del taladro-atornillador y se asegura con un tornillo.

- Coloque el cambio de dirección de giro (3) en posición intermedia.
- Abra las mordazas de la sujeción rápida (1) y destornille el tornillo de ajuste (izquierdo) (imagen H).
- Coloque la llave hexagonal en la sujeción rápida y golpee levemente en la punta de la llave hexagonal.
- Destornille la sujeción rápida.
- El montaje de la sujeción rápida se realiza al revés que el desmontaje.



Cualquier avería debe subsanarse en un punto de servicio técnico autorizado por el fabricante.

## PARAMETROS TÉCNICOS

### DATOS NOMINALES

Taladrado-atornillador	
Parámetro técnico	Valor
Tensión del cargador	18 V DC
Tipo de batería	Ni-Cd
Capacidad de la batería	1500 mAh
Velocidad de giro en vacío	0-350 / 0-1000 min <sup>-1</sup>
Alcance de sujeción rápida	0,8-10 mm
Alcance de ajuste del par de giro	1-23 más el taladrado
Clase de protección	III
Peso	1,84 kg
Año de fabricación	2014

Cargador	
Parámetros técnicos	Valor
Voltaje	230 V AC
Frecuencia	50 Hz
Tensión de carga	18 V DC
Corriente de carga máx.	1500 mA
Tiempo de carga	1 h
Clase de protección	II
Peso	1,3 kg
Año de fabricación	2014

### DATOS DE RUIDO Y VIBRACIONES

Nivel de presión acústica:  $L_{p_A} = 67$  dB(A)  $K = 3$  dB(A)

Nivel de potencia acústica:  $L_{w_A} = 78$  dB(A)  $K = 3$  dB(A)

Valor de aceleración de las vibraciones:  $a_h = 1,94$  m/s<sup>2</sup>  $K = 1,5$  m/s<sup>2</sup>

## PROTECCIÓN MEDIOAMBIENTAL



Los dispositivos eléctricos no se deben echar a la basura junto con los residuos tradicionales, sino ser llevados para su reutilización a las plantas de reciclaje específicas. Podrá recibir información necesaria del vendedor del producto o de la administración local. El equipo eléctrico y electrónico desgastado contiene sustancias no neutras para el medio ambiente. Los equipos que no se sometan al reciclaje suponen un posible riesgo para el medioambiente y para las personas.

\* Se reserva el derecho de introducir cambios.

Grupa Topex Sociedad con responsabilidad limitada\* Sociedad comanditaria con sede en Varsovia, c/ Pograniczna 2/4 (a continuación: "Grupa Topex") informa que todos los derechos de autor para el contenido de las presentes instrucciones (a continuación: "Instrucciones"), entre otros, para su texto, fotografías incluidas, esquemas, imágenes, así como su estructura son propiedad exclusiva de Grupa Topex y está sujeto a la protección legal de acuerdo con la ley del 4 de febrero de 1994 sobre el derecho de autor y leyes similares (B.O. 2006 N°90 Posición 631 con enmiendas posteriores). Se prohíbe copiar, tratar, publicar o modificar con fines comerciales de la totalidad o de partes de las Instrucciones sin el permiso expreso de Grupa Topex por escrito. El no cumplimiento de esta prohibición puede acarrear la responsabilidad civil y penal.

## **TRAPANO AVVITATORE A BATTERIE 58G127**

ATTENZIONE: PRIMA DI UTILIZZARE L'ELETTROUTENSILE LEGGERE CON ATTENZIONE IL PRESENTE MANUALE, CHE VA CONSERVATO CON CURA PER UTILIZZI FUTURI.

### **NORME PARTICOLARI DI SICUREZZA**

- **Indossare protezioni per l'udito durante il lavoro con l'elettROUTENSILE.** *L'esposizione al rumore può provocare perdita dell'udito.*
- **L'elettROUTENSILE va utilizzato con le impugnature supplementari fornite.** *La perdita del controllo può provocare lesioni personali dell'operatore.*
- **È vietato effettuare il cambio del verso di rotazione dell'alberino dell'elettROUTENSILE durante il funzionamento.** *In caso contrario l'elettROUTENSILE può venire danneggiato.*

### **ULTERIORI INDICAZIONI PER L'USO IN PIENA SICUREZZA DEL TRAPANO AVVITATORE**

- Bisogna utilizzare solo la batteria e il caricabatterie indicati.
- La batteria va tenuta lontano dal fuoco. È vietato lasciarla per lungo tempo in un luogo soggetto ad alte temperature (esposta ai raggi del sole, in prossimità di caloriferi e in ogni luogo la cui temperatura supera i 50°C).
- Il tempo di carica della batteria non può superare le 8 ore, in caso contrario la batteria può danneggiarsi.
- Bisogna evitare di caricare la batteria a temperature inferiori a 0°C.
- Il caricabatterie fornito con il trapano avvitatore è destinato unicamente a funzionare con questo prodotto. È vietato utilizzarlo ad altri scopi.
- È vietato inserire oggetti metallici nel caricabatterie.
- È vietato effettuare il cambio del verso di rotazione dell'alberino dell'elettROUTENSILE durante il funzionamento. In caso contrario il trapano avvitatore può venire danneggiato.
- Per la pulizia del trapano avvitatore bisogna utilizzare un panno morbido e asciutto. Non utilizzare mai detersivi o alcol.
- Prima di intraprendere la pulizia del caricabatterie bisogna scollegarlo dalla rete elettrica.
- Se si vuole caricare in successione più di una batteria, è necessario fare una pausa di 30 minuti tra le successive operazioni di ricarica.
- La carica della batteria deve avvenire solo se la batteria è scarica.
- Non bisogna ricaricare le batterie dopo un breve utilizzo del trapano avvitatore.

### **NORME PARTICOLARI DI SICUREZZA PER IL CARICABATTERIE**

- Bisogna conservare il presente manuale. Contiene indicazioni importanti per la sicurezza e per l'uso del caricabatterie.
- Prima di utilizzare il caricabatterie, bisogna leggere tutte le informazioni relative, contenute nel presente manuale, e le etichette sul caricabatterie e sul prodotto al quale il caricabatterie è destinato.
- Per ridurre il rischio di eventuali lesioni corporali il caricabatterie va utilizzato esclusivamente per la ricarica di batterie ricaricabili al nichel-cadmio. Batterie ricaricabili di altro tipo potrebbero esplodere, provocando lesioni corporali o danni alle cose.
- È vietato esporre il caricabatterie all'azione dell'umidità o dell'acqua.
- L'utilizzo di elementi di collegamento non indicati o non venduti dal produttore del caricabatterie, espone al rischio di incendio, lesioni corporali o folgorazione elettrica.
- Bisogna accertarsi che il cavo di alimentazione non sia esposto a schiacciamento, non si trovi in punti di passaggio e non sia soggetto ad altri rischi (per esempio tirato con forza).
- Se non è assolutamente necessario non utilizzare prolunghe. L'utilizzo di una prolunga non adatta espone al rischio di incendio o di folgorazione elettrica. Se è necessario utilizzare una prolunga, bisogna prima accertarsi che:



- la presa della prolunga possa funzionare con la spina del cavo di alimentazione originale del caricabatterie.
- la prolunga sia nelle condizioni tecniche adeguate.
- È vietato utilizzare un caricabatterie con il cavo di alimentazione o la spina danneggiati. Il danno deve essere riparato da personale qualificato.
- È vietato utilizzare un caricabatterie che ha subito un forte urto, che è caduto o che è stato danneggiato in altro modo. Va affidato a un centro di assistenza tecnica autorizzato per il controllo e l'eventuale riparazione.
- È vietato tentare di smontare il caricabatterie. Tutte le riparazioni vanno affidate a un centro di assistenza tecnica autorizzato. Un montaggio scorretto del caricabatterie espone al rischio di folgorazione elettrica o di incendio.
- Prima di intraprendere qualsiasi operazione di manutenzione o di pulizia del caricabatterie, bisogna scollegarlo dalla rete di alimentazione.
- Quando il caricabatterie non è utilizzato va scollegato dalla rete elettrica.

**ATTENZIONE! L'elettrotensile non deve essere utilizzato per lavori all'esterno.**

**Nonostante la progettazione sicura dell'elettrotensile, l'utilizzo di sistemi di protezione e di misure di protezione supplementari, vi è sempre un rischio residuo di lesioni durante il lavoro.**

## CARATTERISTICHE E APPLICAZIONI

Il trapano avvitatore è un elettrotensile alimentato a batterie. È azionato da un motore a spazzole a corrente continua con magneti permanenti, mediante un riduttore a ingranaggi planetari. Il trapano avvitatore serve ad avvitare e svitare viti e bulloni nel legno, metallo, plastica, ceramica e a eseguire fori nei suddetti materiali. Gli elettrotensili alimentati a batterie, senza fili, sono particolarmente utili nei lavori di arredamento di interni, adattamento di ambienti, ecc.

 **È vietato utilizzare l'elettrotensile in modo non conforme alla sua destinazione d'uso.**

## DESCRIZIONE DELLE PAGINE DEI DISEGNI

La numerazione che segue si riferisce agli elementi presentati nelle pagine dei disegni del presente manuale.

1. Mandrino autoserrante
2. Ghiera di regolazione della coppia
3. Selettore del verso di rotazione
4. Pulsante di sblocco della batteria
5. Batteria
6. Interruttore
7. Selettore di cambio marcia
8. Illuminazione

\* Possono presentarsi differenze tra il disegno e il prodotto

## DESCRIZIONE DEI SIMBOLI GRAFICI UTILIZZATI



ATTENZIONE



AVVERTENZA



MONTAGGIO/REGOLAZIONE



INFORMAZIONE

## EQUIPAGGIAMENTO E ACCESSORI





1. Batteria - 2 pezzi
2. Caricabatterie - 1 pezzo
3. Inserti per avvitare - 1 pezzo
4. Valigetta da trasporto - 1 pezzo

## PREPARAZIONE AL FUNZIONAMENTO

### ESTRAZIONE / INSERIMENTO DELLA BATTERIA

-  • Posizionare il selettore del verso di rotazione (3) in posizione centrale
- Premere il pulsante di sblocco della batteria (4) ed estrarre la batteria (5) (dis. A).
- Inserire la batteria carica (5) nell'attacco dell'impugnatura, fino a sentire lo scatto del pulsante di sblocco della batteria (4).

### CARICA DELLA BATTERIA



-  Il trapano avvitatore viene fornito con la batteria parzialmente carica. La ricarica della batteria va effettuata in un ambiente con temperatura di 4°C - 40°C. Una batteria nuova, e una batteria che per molto tempo non è stata utilizzata, raggiunge la piena capacità di carica dopo circa 5 cicli di carica e scarica.
-  • Estrarre la batteria (5) dal trapano avvitatore (dis. A).
- Collegare il caricabatterie alla presa di rete (230 V AC).
- Inserire la batteria (5) nel caricabatterie (dis. B).
-  Dopo l'inserimento della batteria nel caricabatterie si accende il LED rosso in configurazioni diverse (vedere la descrizione sul caricabatterie):
  - **LED verde acceso** - indica il collegamento della tensione.
  - **LED rosso acceso** - batteria carica.
  - **LED rosso lampeggiante lentamente** - processo di carica in corso.
  - **LED rosso lampeggiante velocemente** - indica una temperatura eccessiva della batteria (superiore a 45°C) o il danneggiamento della batteria e la necessità di sostituzione.
-  **Nel caso in cui la batteria durante la carica raggiunge una temperatura eccessiva (superiore a 45°C) e il processo di carica viene interrotto (LED rosso lampeggiante velocemente) bisogna estrarla dal caricabatterie, attendere circa 30 minuti e inserirla nuovamente nel caricabatterie.**
-  **Durante il processo di carica la batteria raggiunge temperature molto elevate. Non utilizzarla subito dopo la ricarica, attendere che la batteria ritorni alla temperatura ambiente. Questo evita danneggiamenti della batteria.**

### FRENO DELL'ALBERINO

-  Il trapano avvitatore possiede un freno elettronico che ferma l'alberino immediatamente dopo il rilascio dell'interruttore (6). Il freno garantisce un avvitamento di precisione, impedendo la rotazione libera dell'alberino dopo lo spegnimento.

## FUNZIONAMENTO / REGOLAZIONI

### ACCENSIONE / SPEGNIMENTO

-  **Accensione** - premere il pulsante dell'interruttore (6).
-  **Spegnimento** - rilasciare il pulsante dell'interruttore (6).
-  La pressione del pulsante dell'interruttore (6) provoca l'accensione del LED (8) che illumina il luogo di lavoro.

### REGOLAZIONE DELLA VELOCITÀ

-  La velocità di avvitatura o foratura può essere regolata durante il funzionamento premendo più a fondo o rilasciando il pulsante dell'interruttore (6). La regolazione della velocità permette una partenza morbida, che nel caso di fori sul gesso o sulle piastrelle previene lo scivolamento della punta, mentre nel caso di avvitatura e svitatura aiuta a tenere sotto controllo il lavoro.

### FRIZIONE

-  La regolazione della ghiera di regolazione della coppia (2) nella posizione scelta permette di impostare il punto di sgancio della frizione ad un determinato valore di coppia. Quando il valore di coppia stabilito viene raggiunto, la frizione automaticamente si scollega. Questo permette di prevenire un'avvitatura troppo profonda delle viti, o il danneggiamento del trapano avvitatore.

## REGOLAZIONE DELLA COPPIA



- Con diversi tipi di viti e di materiali bisogna utilizzare diversi valori della coppia.
- Il valore della coppia è proporzionale al numero corrispondente alla posizione impostata (**dis. D**).
- Regolare la ghiera regolazione della coppia (**2**) sul valore di coppia desiderato.
- Bisogna sempre iniziare il lavoro con una coppia ridotta.
- Aumentare gradualmente la coppia, fino ad ottenere un risultato soddisfacente.
- Per svitare le viti bisogna scegliere le regolazioni più elevate.
- Per forare bisogna scegliere la regolazione indicata con il simbolo della punta. Con questa regolazione viene raggiunto il valore massimo della coppia.
- La capacità di scegliere la regolazione opportuna si ottiene con la pratica.



**La regolazione della ghiera nella posizione di foratura provoca la disattivazione della frizione.**

## MONTAGGIO DELL'UTENSILE DI LAVORO



- Posizionare il selettore del verso di rotazione (**3**) in posizione centrale.
- Tenendo ferma la ghiera posteriore del mandrino autoserrante (**1**) e ruotando in senso antiorario la ghiera anteriore il mandrino si apre, permettendo di inserire la punta o l'inserto per avvitare (**dis. E**).
- Per fissare l'utensile di lavoro bisogna ruotare in senso orario la ghiera anteriore del mandrino autoserrante (**1**), serrandola con forza, tenendo sempre ferma la ghiera posteriore.



Lo smontaggio dell'utensile di lavoro avviene in successione inversa al suo montaggio.



**Nel fissare la punta o l'inserto al mandrino autoserrante bisogna fare attenzione al corretto posizionamento dell'utensile. Utilizzando degli inserti per avvitare corti, bisogna utilizzare il portainseriti magnetico come prolunga.**

## VERSO DI ROTAZIONE DESTRA - SINISTRA



Mediante il selettore del verso di rotazione (**3**) si seleziona il verso di rotazione dell'alberino (**dis. F**).

**Rotazione a destra** - posizionare il selettore (**3**) a sinistra.

**Rotazione a sinistra** - posizionare il selettore (**3**) a destra.

\* In alcuni casi la posizione del selettore rispetto al verso di rotazione può essere diversa da quanto descritto. Bisogna fare riferimento ai simboli grafici posti sul selettore o sul corpo dell'elettrotensile.



La posizione di sicurezza è la posizione centrale del selettore del verso di rotazione (**3**), che previene l'avviamento accidentale dell'elettrotensile.

- In questa posizione non è possibile avviare il trapano avvitatore.
- La sostituzione delle punte e degli inserti per avvitare si esegue in questa posizione.
- Prima di avviare l'elettrotensile, controllare che il selettore del verso di rotazione (**3**) sia nella posizione corretta.



**È vietato effettuare cambi del verso di rotazione mentre l'alberino del trapano avvitatore è in rotazione.**

## CAMBIO MARCIA



Il selettore di cambio marcia (**7**) (**dis. G**) permette di estendere la gamma di velocità dell'elettrotensile.

**1 marcia:** gamma di velocità minori, maggiore coppia.

**Il marcia:** gamma di velocità maggiori, minore coppia.

A seconda del lavoro da eseguire regolare il selettore di cambio marcia nella posizione opportuna. Se non si riesce a spostare il selettore, ruotare leggermente l'alberino.



**È vietato spostare il selettore di cambio marcia mentre il trapano avvitatore è in funzione. Questo può provocare il danneggiamento dell'elettrotensile.**



**Un'operazione di foratura di lunga durata a bassa velocità espone al rischio di surriscaldamento del motore. Bisogna fare pause periodiche o permettere che lo strumento funzioni a velocità massima senza carico per circa 3 minuti.**

## SERVIZIO E MANUTENZIONE

### SOSTITUZIONE DEL MANDRINO AUTOSERRANTE



Il mandrino autoserrante è avvitato sull'alberino del trapano avvitatore, e fissato ulteriormente con una vite.

- Posizionare il selettore del verso di rotazione (3) in posizione centrale.
- Aprire al massimo il mandrino (1) e svitare la vite di fissaggio (filettatura sinistrorsa) (dis. H).
- Fissare una chiave a brugola nel mandrino autoserrante e colpire leggermente l'altra estremità della chiave a brugola.
- Svitare il mandrino autoserrante.
- Il montaggio del mandrino autoserrante avviene in successione inversa al suo smontaggio.



Ogni tipo di difetto deve essere eliminato da un punto autorizzato di assistenza tecnica del produttore.

## CARATTERISTICHE TECNICHE

### DATI NOMINALI

Trapano avvitatore	
Parametro	Valore
Tensione della batteria ricaricabile	18 V DC
Tipo di batteria ricaricabile	Ni-Cd
Capacità della batteria ricaricabile	1500 mAh
Velocità a vuoto	0-350 / 0-1000 min <sup>-1</sup>
Ambito di regolazione del mandrino autoserrante	0,8 -10 mm
Ambito di regolazione della coppia	1-23 plus wiercenie
Maksymalny moment obrotowy	20 Nm
Classe di isolamento	III
Peso	1,84 kg
Anno di produzione	2014

Caricabatterie	
Parametro	Valore
Tensione di alimentazione	230 V AC
Frequenza di alimentazione	50 Hz
Tensione di carica	18 V DC
Corrente massima di carica	1500 mA
Tempo di carica	1 h
Classe di isolamento	II
Peso	1,3 kg
Anno di produzione	2014

### DATI RIGUARDANTI RUMORE E VIBRAZIONI

Livello di pressione acustica:  $L_{pA} = 67$  dB(A)  $K = 3$  dB(A)

Livello di potenza acustica:  $L_{WA} = 78$  dB(A)  $K = 3$  dB(A)

Accelerazione ponderata in frequenza delle vibrazioni:  $a_h = 1,94$  m/s<sup>2</sup>  $K = 1,5$  m/s<sup>2</sup>

## PROTEZIONE DELL'AMBIENTE



Le apparecchiature elettriche ed elettroniche non devono essere smaltite con i rifiuti domestici, ma consegnate a centri autorizzati per il loro smaltimento. Informazioni circa lo smaltimento sono fornite dal venditore dell'apparecchiatura o dalle autorità locali. Le apparecchiature elettriche ed elettroniche usate contengono sostanze nocive per l'ambiente. Le apparecchiature non riciclate costituiscono un rischio potenziale per l'ambiente e per la salute umana.

\* Ci si riserva il diritto di effettuare modifiche.

La „Grupa Topex Spółka z ograniczoną odpowiedzialnością” Spółka komandytowa con sede a Varsavia, ul. Pograniczna 2/4 (detta di seguito: „Grupa Topex”) informa che tutti i diritti d'autore sul contenuto del presente manuale (detto di seguito: „Manuale”), che riguardano, tra l'altro, il testo, le fotografie, gli schemi e i disegni contenuti e anche la sua composizione, appartengono esclusivamente alla Grupa Topex sono protetti giuridicamente secondo la legge del 4 febbraio 1994, sul diritto d'autore e diritti connessi (Gazz. Uff. polacca del 2006 n. 90 posizione 631 con successive modifiche). La copia, l'elaborazione, la pubblicazione, la modifica a scopo commerciale, sia dell'intero Manuale che di singoli suoi elementi, senza il consenso scritto della Grupa Topex, sono severamente vietate e comportano responsabilità civile e penale.









**graphite.pl**