

# GRAPHITE

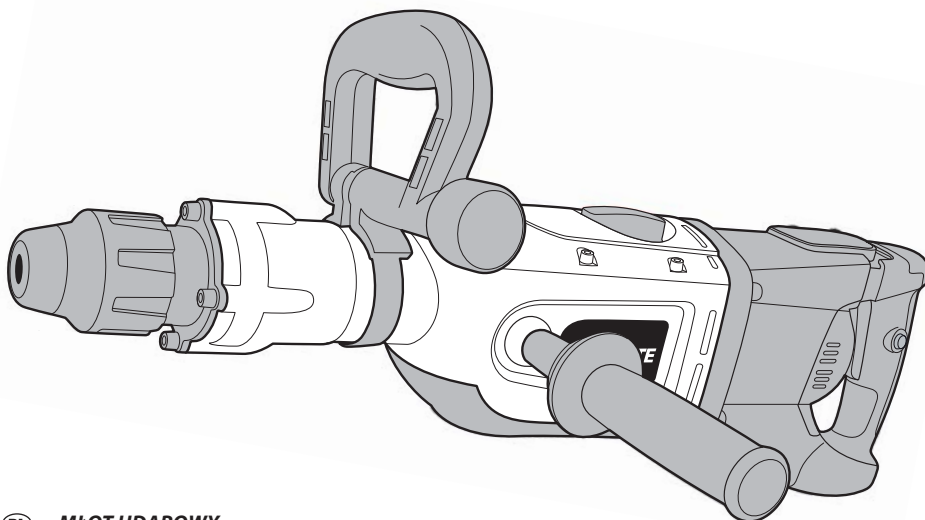

- PL** MŁOT UDAROWY
- GB** IMPACT HAMMER
- DE** SCHLAGHAMMER
- RU** ПЕРФОРАТОР
- UA** МОЛОТОК ВІДБІЙНИЙ
- HU** VÉSŐKALAPÁCS
- RO** CIOCAN ROTOPERCUTOR
- CZ** SEKACÍ KLADIVO
- SK** PRÍKLEPOVÉ KLADIVO
- SI** UDARNO KLADIVO
- LT** PERFORATORIUS
- LV** TRIECIENVESERIS
- EE** LÖÖKVASAR
- BG** УДАРЕН ЧУК
- SR** UDARNI ČEKIĆ
- HR** UDARNI ČEKIĆ
- GR** ΣΦΥΡΟΔΡΑΠΑΝΟ
- IT** MARTELLO PERFORATORE

**58G878**





<b>PL</b>	<b>INSTRUKCJA OBSŁUGI</b>	<b>5</b>
<b>GB</b>	<b>INSTRUCTION MANUAL</b>	<b>11</b>
<b>DE</b>	<b>BETRIEBSANLEITUNG</b>	<b>16</b>
<b>RU</b>	<b>РУКОВОДСТВО ПО ЭКСПЛУАТАЦИИ</b>	<b>21</b>
<b>UA</b>	<b>ІНСТРУКЦІЯ З ЕКСПЛУАТАЦІЇ</b>	<b>26</b>
<b>HU</b>	<b>HASZNÁLATI UTASÍTÁS</b>	<b>31</b>
<b>RO</b>	<b>INSTRUCTIUNI DE DESERVIRE</b>	<b>36</b>
<b>CZ</b>	<b>INSTRUKCE K OBSLUZE</b>	<b>41</b>
<b>SK</b>	<b>NÁVOD NA OBSLUHU</b>	<b>46</b>
<b>SI</b>	<b>NAVODILA ZA UPORABO</b>	<b>51</b>
<b>LT</b>	<b>APTARNAVIMO INSTRUKCIJA</b>	<b>56</b>
<b>LV</b>	<b>LIETOŠANAS INSTRUKCIJA</b>	<b>61</b>
<b>EE</b>	<b>KASUTUSJUHEND</b>	<b>66</b>
<b>BG</b>	<b>ИНСТРУКЦИЯ ЗА ОБСЛУЖВАНЕ</b>	<b>71</b>
<b>SR</b>	<b>UPUTSTVO ZA UPOTREBU</b>	<b>76</b>
<b>HR</b>	<b>UPUTE ZA UPOTREBU</b>	<b>81</b>
<b>GR</b>	<b>ΟΔΗΓΙΕΣ ΧΡΗΣΗΣ</b>	<b>86</b>
<b>IT</b>	<b>MANUALE PER L'USO</b>	<b>91</b>

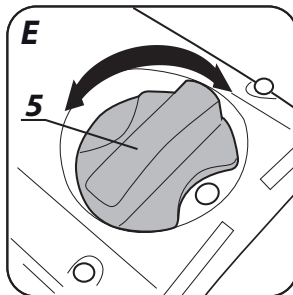
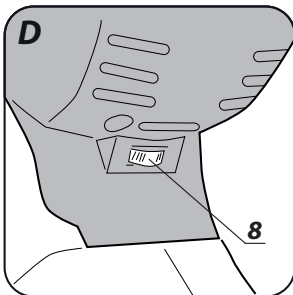
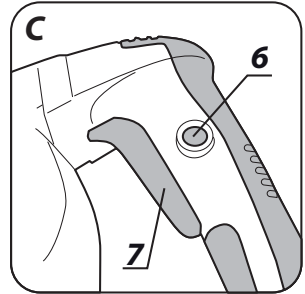
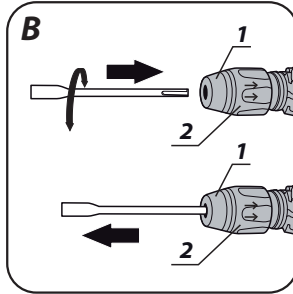
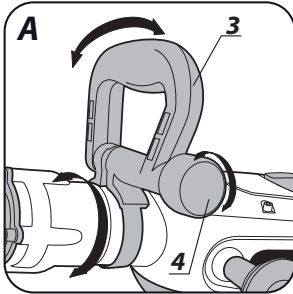
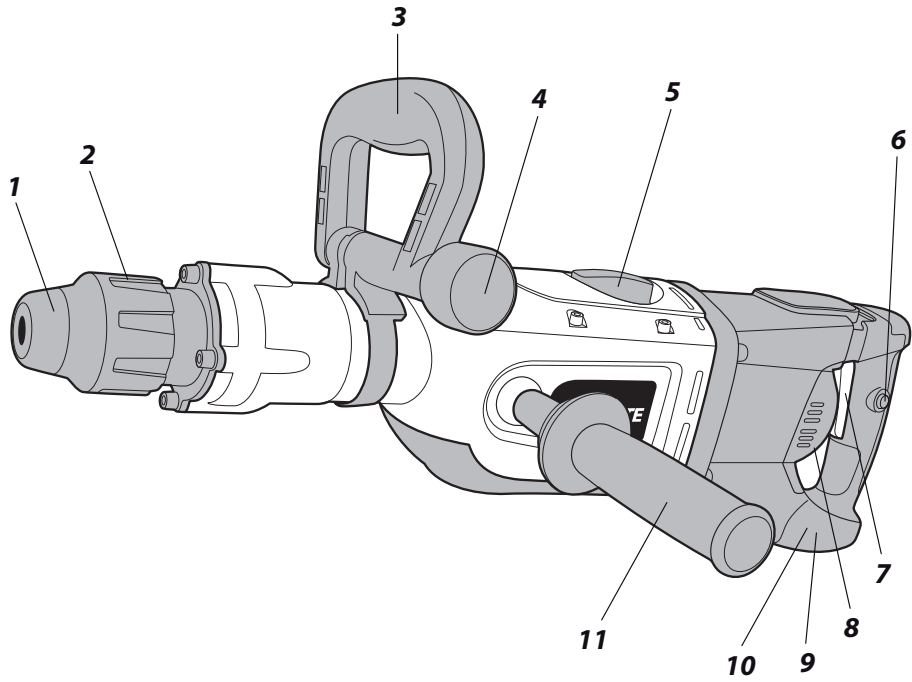

### MŁOT UDAROWY

#### 58G878

UWAGA: PRZED PRZYSTĄPIENIEM DO UŻYTKOWANIA ELEKTRONARZĘDZIA NALEŻY UWAŻNIE PRZECZYTAĆ NINIEJSZĄ INSTRUKCJĘ I ZACHOWAĆ JĄ DO DALSZEGO WYKORZYSTANIA.

### SZCZEGÓLNE WARUNKI BEZPIECZEŃSTWA

#### OSTRZEŻENIA DOTYCZĄCE PRACY MŁOTEM ELEKTRYCZNYM

**Uwaga:** Przed przystąpieniem do czynności związanych z regulacją, obsługą lub naprawą należy wyjąć wtyczkę przewodu zasilającego z gniazdka sieciowego.

- W czasie posługiwania się młotem należy stosować okulary lub gogle ochronne, środki ochrony słuchu i hełm ochronny, (jeśli istnieje niebezpieczeństwo, że może spaść cokolwiek z góry). Zaleca się stosowanie półmaski ochronnej i obuwia przeciwpoślizgowego. Jeśli wymaga tego charakter wykonywanej pracy należy stosować systemy odpylające.
- Przed przystąpieniem do pracy należy upewnić się czy uchwyt wiertarski młota jest właściwie zamocowany na swoim miejscu.
- W czasie pracy, wskutek wibracji może dojść do poluzowania zamocowania narzędzia, dlatego należy szczególnie uważnie skontrolować mocowania narzędzia przed rozpoczęciem pracy. Niepożądane poluzowanie narzędzia może być przyczyną uszkodzenia narzędzia lub wypadku przy pracy.
- Jeśli młot ma być użytkowany w niskiej temperaturze lub po dłuższym okresie przechowywania, należy zezwolić, aby młot kilka minut pracował bez obciążenia, aby jego elementy wewnętrzne zostały odpowiednio nasmarowane.
- W czasie posługiwania się młotem trzymany w górze należy pewnie rozstawić stopy i upewnić się czy na dole nie ma osób postronnych.
- Zawsze należy trzymać młot obiema rękami, wykorzystując rękojeść dodatkową.
- Nie wolno dotykać rękami do wirujących części młota. Nie wolno także rękami zatrzymywać obracającego się wrzeciono młota. Postępowanie przeciwne grozi uszkodzeniem ręki.
- Nie wolno kierować pracującego młota ku innym osobom ani ku sobie.
- W czasie pracy młotem należy trzymać go za elementy izolowane, aby uniknąć porażenia elektrycznego w czasie ewentualnego natrafienia na przewód elektryczny znajdujący się pod napięciem.
- Nie wolno dopuścić do przedostania się jakiegokolwiek płynu do wnętrza młota. Do czyszczenia powierzchni młota używać mydło mineralne i wilgotną tkaninę. Nie wolno stosować do czyszczenia benzyny lub innych środków czyszczących, które mogą być szkodliwe dla elementów plastikowych.
- Jeśli zachodzi konieczność stosowania przedłużacza, to zawsze należy pamiętać o właściwym doborze przedłużacza (do 15 m, przekrój przewodów 1,5 mm<sup>2</sup>, powyżej 15 m, lecz mniej niż 40 m – przekrój przewodów 2,5 mm<sup>2</sup>). Przedłużacz zawsze powinien być w pełni rozwinięty.
- Nie wolno posługiwać się trójścękowym uchwytem wiertarskim, gdy młot jest ustawiony na pracę w trybie wiercenia z udarem lub dławowania. Ten uchwyt jest przeznaczony wyłącznie do wiercenia bez udaru w drewnie lub stali.

#### UWAGA! Urządzenie służy do pracy wewnątrz pomieszczeń.

Mimo zastosowania konstrukcji bezpiecznej z samego założenia, stosowania środków zabezpieczających i dodatkowych środków ochronnych, zawsze istnieje ryzyko szczątkowe doznania urazów podczas pracy.

#### BUDOWA I ZASTOSOWANIE

Młot elektryczny jest ręcznym elektronarzędziem z izolacją II klasy. Urządzenie jest napędzane jednofazowym silnikiem komutatorowym. Młot może być używany do wiercenia otworów w trybie pracy z udarem, drążenia kanałów lub obróbki powierzchni w takich materiałach jak beton, kamień, cegła itp.

Obszary ich użytkowania to wykonawstwo prac remontowo - budowlanych, oraz wszelkich prac z zakresu samodzielnej działalności amatorskiej (majsterkowanie).



**Nie wolno używać elektronarzędzia niezgodnie z jego przeznaczeniem.**

## OPIS STRON GRAFICZNYCH

Poniższa numeracja odnosi się do elementów urządzenia przedstawionych na stronach graficznych niniejszej instrukcji.

1. Uchwyt SDS- Max
2. Tuleja mocująca
3. Rękojeść pomocnicza
4. Pokrętko blokady rękojeści pomocniczej
5. Przełącznik trybu pracy
6. Przycisk blokady włącznika
7. Włącznik
8. Pokrętko regulacji prędkości obrotowej
9. Kontrolka podłączenie napięcia
10. Kontrolka zużycia szczotek węglowych
11. Rękojeść dodatkowa

\* Mogą występować różnice między rysunkiem a wyrobem.

## OPIS UŻYTYCH ZNAKÓW GRAFICZNYCH



UWAGA



OSTRZEŻENIE



MONTAŻ/USTAWIENIA



INFORMACJA

## WYPOSAŻENIE I AKCESORIA

- |                         |         |
|-------------------------|---------|
| 1. Dłuta                | - 1 szt |
| 2. Wiertła              | - 1 szt |
| 3. Rękojeść pomocnicza  | - 1 szt |
| 4. Rękojeść dodatkowa   | - 1 szt |
| 5. Osłona przeciwpyłowa | - 1 szt |
| 6. Zasobnik ze smarem   | - 1 szt |
| 7. Walizka transportowa | - 1 szt |

## PRZYGOTOWANIE DO PRACY

### INSTALOWANIE RĘKOJEŚCI POMOCNICZEJ



**Ze względów bezpieczeństwa, przy posługiwaniu się młotem zawsze należy stosować rękojeść pomocniczą (3), która może być zamocowana w dowolnym położeniu w zakresie 360°.**



**Odłącz elektronarzędzie od zasilania.**



- Nałożyć obejmę i rękojeść pomocniczą (3) na walcową część obudowy młota.
- Zamontować śrubę łączącą wraz z wspornikami.
- Nakręcić pokrętko blokady rękojeści pomocniczej (4) na śrubę (rys. A).
- Obrócić rękojeść do najbardziej dogodnego położenia dla warunków wykonywanej pracy.
- Dokręcić pokrętko blokady rękojeści pomocniczej (4).

### MONTAŻ RĘKOJEŚCI DODATKOWEJ





Rękojeść dodatkową (11) instaluje się w jednym z otworów na obudowie młota.

## MONTAŻ I WYMIANA NARZĘDZI ROBOCZYCH

 Młot jest przystosowany do pracy z narzędziami roboczymi posiadającymi chwyt typu SDS-Max. Przed rozpoczęciem pracy oczyścić uchwyt i narzędzia robocze. Nałożyć cienką warstwę smaru na trzpień narzędzia roboczego.

 **Odłączyć elektronarzędzie od zasilania.**

-  • Uchwycić tuleję mocującą (2) uchwyty SDS-Max (1) i odciągnąć ją do tyłu, pokonując opór sprężyny.
-  • Włożyć trzpień narzędzia roboczego do uchwyty, wsuwając go do oporu (może zająć potrzeba obrócenia narzędzia roboczego, aż zajmie ono właściwe położenie) **(rys. B)**.
- Zwolnić tuleję mocującą (2), co spowoduje ostateczne zamocowanie narzędzia roboczego.
- Narzędzie robocze jest właściwie osadzone, jeśli nie daje się wyjąć bez odciągnięcia tulei mocującej uchwyty.
- Jeśli tuleja mocująca nie wraca w pełni do położenia pierwotnego, należy wyjąć narzędzie robocze i całą operację powtórzyć.

 Wysoką sprawność pracy młota uzyskuje się tylko wtedy, jeśli stosowane są ostre i nieuszkodzone narzędzia robocze.

 **Tuż po zakończeniu pracy narzędzia robocze mogą być gorące. Należy unikać bezpośredniego kontaktu z nimi i stosować odpowiednie rękawice ochronne. Narzędzia robocze po wyjęciu należy oczyścić.**

## SPRZĘGŁO PRZECIĄŻENIOWE

 Młot wyposażony jest w wewnętrznie ustawione sprzęgło przeciążeniowe. Wrzuciono młota zatrzymuje się, gdy tylko narzędzie robocze zakleszczy się, co mogłoby spowodować przeciążenie elektronarzędzia.

## PRACA / USTAWIENIA

### WŁĄCZANIE / WYŁĄCZANIE

 Napięcie sieci musi odpowiadać wielkości napięcia podanego na tabliczce znamionowej młota.

 **Włączenie** - wcisnąć przycisk włącznika (7) i przytrzymać w tej pozycji.

 **Wyłączenie** - zwolnić nacisk na przycisk włącznika (7).

### **Blokada włącznika (praca ciągła)**

#### **Włączanie:**

- Wcisnąć przycisk włącznika (7) i przytrzymać w tej pozycji.
- Wcisnąć przycisk blokady włącznika (6) **(rys. C)**.
- Zwolnić nacisk na przycisk włącznika (7).

#### **Wyłączanie:**

- Wcisnąć i zwolnić nacisk na przycisk włącznika (7).

 **Nie wolno używać młota, jeśli włącznik jest uszkodzony.**

### **KONTROLKA PODŁĄCZENIA NAPIĘCIA**

 W momencie podłączenia urządzenia do gniazda zasilającego kontrolka podłączenia napięcia (9) zostaje podświetlona.

### **POKRĘTŁO REGULACJI PRĘDKOŚCI OBROTOWEJ.**

 Prędkość obrotową silnika reguluje się poprzez pokręcenie i ustawienie pokrętła regulacji prędkości obrotowej (8) w żądanym położeniu. Pozwala to na dostosowanie prędkości pracy do właściwości obrabianego materiału. Zakres regulacji prędkości obrotowej wynosi od 1 do 6. Im wyższa liczba ukazuje się na obwodzie pokrętła regulacji prędkości obrotowej (8) **(rys. D)**, tym większa jest prędkość pracy urządzenia.

## PRZEŁĄCZNIK TRYBU PRACY

 Młot jest wyposażony w 2 funkcyjny przełącznik trybu pracy (5). W zależności od ustawienia można wykonywać wiercenie z udarem lub dłutowanie. Wiercenie z udarem jak i dłutowanie wymaga niewielkiego docisku młota. Nadmierny docisk niepotrzebnie spowodowałby działanie zbyt dużego obciążenia na silnik. Regularnie trzeba kontrolować stan techniczny narzędzi roboczych. W razie potrzeby narzędzia robocze trzeba naostrzyć lub wymienić.

 **Wiercenie z udarem** – ustawić przełącznik trybu pracy (5) w pozycji przed symbolem (wiertło i młotek)  
**Dłutowanie** – ustawić przełącznik trybu pracy (5) przed symbolem (młotek).  
**Poz 0** - umożliwia ustawienie dłuta w wybranym położeniu (dłutowanie) (rys. E).

 **Nie wolno podejmować próby zmiany położenia przełącznika trybu pracy w czasie, gdy pracuje silnik młota. Takie postępowanie mogłoby doprowadzić do poważnego uszkodzenia młota.**

 **W czasie pracy możliwe jest pojawienie się niewielkich ilości smaru wydobywającego się spomiędzy narzędzia roboczego i uchwytu SDS. Jest to objaw normalny.**

## KONTROLKA ŻUŻYCIA SZCZOTEK WĘGLOWYCH

 **W przypadku, gdy zaświeci się kontrolka zużycia szczotek węglowych (10) należy bezwzględnie przerwać pracę i wymienić szczotki węglowe.**

## OBSŁUGA I KONSERWACJA

 **Przed przystąpieniem do jakichkolwiek czynności związanych z instalowaniem, regulacją, naprawą lub obsługą należy wyjąć wtyczkę przewodu zasilającego z gniazdka sieciowego.**

- 
- Młot należy utrzymywać zawsze w stanie czystym.
  - Urządzenie należy wycierać suchym kawałkiem tkaniny lub przedmuchać za pomocą strumienia sprężonego powietrza.
  - Do czyszczenia nie wolno stosować benzyny, rozpuszczalnika lub detergentów, które mogłyby uszkodzić elementy z tworzyw sztucznych.
  - Zawsze należy dbać o to, aby szczeliny wentylacyjne w obudowie silnika młota były drożne.
  - Młot należy przechowywać w miejscu suchym, niedostępnym dla dzieci.

## WYMIANA SZCZOTEK WĘGLOWYCH

 **Zużyte (krótsze niż 5 mm), spalone lub pęknięte szczotki węglowe silnika należy natychmiast wymienić.**

**Zawsze dokonuje się jednocześnie wymiany obu szczotek.**

**Czynność wymiany szczotek węglowych należy powierzyć wyłącznie osobie wykwalifikowanej wykorzystując części oryginalne.**

 Wszelkiego rodzaju usterki powinny być usuwane przez autoryzowany serwis producenta.



## PARAMETRY TECHNICZNE

### DANE ZNAMIONOWE

Młot udarowy		
Parametr		Wartość
Napięcie zasilania		230 V AC
Częstotliwość zasilania		50 Hz
Moc znamionowa		1700 W
Prędkość obrotowa na biegu jałowym		160 - 320 min <sup>-1</sup>
Częstotliwość udaru		950 - 1900 min <sup>-1</sup>
Energia udaru		27 J
Typ uchwytu narzędzi roboczych		SDS - Max
Maksymalna średnica wiercenia	Beton	50 mm
Klasa ochronności		II
Masa bez akcesoriów		11,05 kg
Rok produkcji		2014

### DANE DOTYCZĄCE HAŁASU I DRGAŃ

Poziom ciśnienia akustycznego  $L_{p_A} = 94,4 \text{ dB(A)}$   $K = 3 \text{ dB(A)}$

Poziom mocy akustycznej  $L_{w_A} = 105 \text{ dB(A)}$   $K = 3 \text{ dB(A)}$

Wartość przyspieszenia drgań (wiercenie + dłutowanie)  $a_h = 18,133 \text{ m/s}^2$   $K = 1,5 \text{ m/s}^2$

Wartość przyspieszenia drgań (dłutowanie)  $a_h = 21,313 \text{ m/s}^2$   $K = 1,5 \text{ m/s}^2$

## OCHRONA ŚRODOWISKA / CE



Produktów zasilanych elektrycznie nie należy wyrzucać wraz z domowymi odpadkami, lecz oddać je do utylizacji w odpowiednich zakładach. Informacji na temat utylizacji udzieli sprzedawca produktu lub miejscowe władze. Zużyty sprzęt elektryczny i elektroniczny zawiera substancje nieobojętne dla środowiska naturalnego. Sprzęt nie poddany recyklingowi stanowi potencjalne zagrożenie dla środowiska i zdrowia ludzi.

\* Zastrzega się prawo dokonywania zmian.

„Grupa Topex Spółka z ograniczoną odpowiedzialnością” Spółka komandytowa z siedzibą w Warszawie, ul. Pograniczna 2/4 (dalej: „Grupa Topex”) informuje, iż wszelkie prawa autorskie do treści niniejszej instrukcji (dalej: „Instrukcja”), w tym m.in. jej tekstu, zamieszczonych fotografii, schematów, rysunków, a także jej kompozycji, należą wyłącznie do Grupy Topex i podlegają ochronie prawnej zgodnie z ustawą z dnia 4 lutego 1994 roku, o prawie autorskim i prawach pokrewnych (tj. Dz. U. 2006 Nr 90 Poz 631 z późn. zm.). Kopiowanie, przetwarzanie, publikowanie, modyfikowanie w celach komercyjnych całości Instrukcji jak i poszczególnych jej elementów, bez zgody Grupy Topex wyrażonej na piśmie, jest surowo zabronione i może spowodować pociągnięcie do odpowiedzialności cywilnej i karnej.

## Deklaracja Zgodności WE

*/Declaration of Conformity/  
/Megfelelési Nyilatkozat (EK)/*



### Producent

*/Manufacturer/  
/Gyártó/*

Grupa Topex Sp. z o.o. Sp. k.  
ul. Pograniczna 2/4, 02-285 Warszawa, Polska

### Wyrób

*/Product/  
/Termék/*

### Młot elektryczny

*/Electric hammer/  
/Vesőkalapacs/*

### Model

*/Model./  
/Modell/*

**58G878**

### Numer seryjny

*/Serial number/  
/Sorszám/*

**00001 ÷ 99999**

Opisany wyżej wyrób jest zgodny z następującymi dokumentami:  
*/The above listed product is in conformity with the following UE Directives:/*  
*/A fent jelzett termék megfelel az alábbi irányelveknek:/*

Dyrektywa Maszynowa 2006/42/WE  
*/Machinery Directive 2006/42/EC/  
/2006/42/EK Gépek/*

Dyrektywa o Kompatybilności Elektromagnetycznej 2004/108/WE  
*/EMC Directive 2004/108/EC/  
/2004/108/EK Elektromágneses összeférhetőség/*

oraz spełnia wymagania norm:  
*/and fulfils requirements of the following Standards:/*  
*/valamint megfelel az alábbi szabványoknak:/*

EN 60745-1:2009+A11; EN 60745-2-6:2010; ZEK 01.4-08-11.11;  
EN 55014-1:2006+A1; EN 55014-2:1997+A1+A2; EN 61000-3-2:2006+A1+A2;  
EN 61000-3-3:2008

Ostatnie dwie cyfry roku, w którym umieszczono znak CE: 10  
*/Last two figures of CE marking year:/*  
*/A CE jelzés felhelyezése évének utolsó két számjegye:/*

Nazwisko i adres osoby mającej miejsce zamieszkania lub siedzibę w UE upoważnionej do przygotowania dokumentacji technicznej  
*/Name and address of the person who established in the Community and authorized to compile the technical file/  
/A műszaki dokumentáció összeállítására felhatalmazott, a közösség területén lakóhellyel vagy székhellyel rendelkező személy neve és címe./*

Paweł Szopa  
ul. Pograniczna 2/4  
02-285 Warszawa

Paweł Szopa  
Pełnomocnik ds. jakości firmy GRUPA TOPEX  
*/GRUPA TOPEX Quality Agent/  
/A GRUPA TOPEX Minőségügyi meghatalmazott képviselője/  
Warszawa, 2014-01-15*

### IMPACT HAMMER

#### 58G878

CAUTION: BEFORE USING THE POWER TOOL READ THIS MANUAL CAREFULLY AND KEEP IT FOR FUTURE REFERENCE.

### DETAILED SAFETY REGULATIONS

#### PRECAUTIONS FOR USING HAMMER DRILL

**Caution:** Unplug the power cord from the mains socket before commencing any activities related to adjustment, repair or maintenance.

- During hammer operation use protective glasses or goggles, ear protection and protective helmet (when there is danger of falling objects). The use of a protection half-mask and anti-slip boots is recommended. Use dust extraction systems whenever required by the nature of the work performed.
- Prior to operation ensure the drill chuck of the hammer is properly fixed in place.
- During operation due to vibrations working tool may get loosened. Check carefully how the working tool is fixed prior to operation. Unwanted slack may cause tool damage or accident during operation.
- If the hammer is to be operated at low temperature or after long storage, allow the hammer to operate for few minutes without load, for its internal elements get properly lubricated.
- When operating the hammer held high, spread your legs on the ground and ensure there are no bystanders below.
- Always hold the hammer with both hands, use additional handle.
- Do not touch moving parts of the hammer. Do not stop rotating spindle of the hammer with your hands. Such behaviour can cause hand injury.
- Do not direct operating hammer at other persons or at yourself.
- When operating the hammer hold it by insulated parts to avoid electric shock in case of a damage to live electrical wire.
- Do not allow any dust to get inside the hammer. Use mineral soap and damp cloth to clean hammer surface. Do not use petrol or other cleaning agents that could damage plastic parts.
- Do not allow any fluid to get inside the hammer. Use mineral soap and wet cloth to clean the impact hammer surfaces. Do not use petrol or other cleaning agents that can be detrimental to plastic elements.
- When use of extension cord is necessary, always remember to use appropriate one (up to 15 m, section 1.5 mm<sup>2</sup>; between 15 and 40 m, section 2.5 mm<sup>2</sup>). Extension cord should be fully unwound.
- Do not use three jaw drill chuck when the hammer drill is set to impact drilling or chiselling mode. This chuck is designed only for regular drilling in wood or steel.

**NOTE! The device is intended for indoor use only.**

**Even though the design is safe in principle and protection means and additional safety equipment are used, there is always residual risk of injuries during operation.**

#### CONSTRUCTION AND USE

Hammer drill is a hand-operated power tool with insulation class II. The tool is driven by single-phase commutator motor. Hammer drill can be used for drilling holes in working modes: with impact, rotation only, digging channels, or surface processing of materials such as concrete, stone, brick, etc. Range of use covers repair and building works, and any work from the range of individual, amateur activities (tinkering).



**Use the power tool according to the manufacturer's instructions only.**

## DESCRIPTION OF DRAWING PAGES

Below enumeration refers to the device elements depicted on the drawing pages of this manual.

1. SDS-Max chuck
2. Fixing sleeve
3. Additional handle
4. Locking knob for additional handle
5. Operation mode switch
6. Switch lock button
7. Switch
8. Wheel for rotational speed control
9. Voltage indicator
10. Carbon brushes wear indicator
11. Additional handle

\* Differences may appear between the product and drawing.

## MEANING OF SYMBOLS



CAUTION



WARNING



ASSEMBLY/SETTINGS



INFORMATION

## EQUIPMENT AND ACCESSORIES

- |                      |         |
|----------------------|---------|
| 1. Chisels           | - 1 pce |
| 2. Drills            | - 1 pce |
| 3. Additional handle | - 1 pce |
| 4. Additional handle | - 1 pce |
| 5. Dust cover        | - 1 pce |
| 6. Grease container  | - 1 pce |
| 7. Transport case    | - 1 pce |

## PREPARATION FOR OPERATION

### INSTALLATION OF ADDITIONAL HANDLE

 **Due to safety issues, always use additional handle (3) when operating the demolition hammer. It can be fixed in any position from the range of 360°.**



**Disconnect the power tool from power supply.**



- Slide the collar and additional handle (3) over cylindrical part of the demolition hammer body.
- Install connecting screw with supports.
- Join the clamping wheel of the additional handle (4) and the screw (fig. A).
- Turn the handle for the position that is most comfortable for the work performed.
- Tighten the locking knob for additional handle (4).



### INSTALLATION OF ADDITIONAL HANDLE

Additional handle (11) can be installed in one of the holes on the hammer body.

### INSTALLATION AND REPLACEMENT OF WORKING TOOLS



The demolition hammer is designed to operate with working tools with SDS Max shanks. Prior to operation clean the chuck and working tools. Apply thin layer of grease onto shank of the working tool.

## **Disconnect the power tool from power supply.**

- Hold the fixing sleeve (2) of the SDS-Max chuck (1) and overcome the spring resistance to pull it to the back.
- Insert working tool shank into the chuck and slide it to mechanical stop (it may be necessary to turn the working tool so it can reach appropriate position) (fig. B).
- Release the fixing sleeve (2), it will finally lock the working tool.
- Working tool is properly seated if it cannot be removed without pulling off the fixing sleeve.
- If the fixing sleeve does not return to its default position, remove the working tool and repeat the whole operation.

 High efficiency of the demolition hammer operation can be achieved by using sharp and undamaged working tools.

 **Just after the operation is finished, the working tool may be hot. Avoid direct contact and use appropriate protective gloves. Clean the working tool after removal.**

### OVERLOAD CLUTCH

 Hammer drill is equipped with factory set overload clutch. Spindle of the hammer drill stops immediately after working tool jams, which otherwise could overload the power tool.

## OPERATION / SETTINGS

### SWITCHING ON / SWITCHING OFF

 **The mains voltage must match the voltage on the rating plate of the hammer.**

 **Switching on** – press the switch button (7) and hold in this position.  
**Switching off** – release pressure on the switch (7).

#### Locking the switch (continuous operation)

##### Switching on:

- Press the switch button (7) and hold in this position.
- Press the switch lock button (6) (fig. C).
- Release pressure on the switch button (7).

##### Switching off:

- Press and release the switch button (7).

 **Do not use the hammer drill when the switch is faulty.**

### VOLTAGE INDICATOR

 When the tool is connected to the mains socket, the voltage connection indicator (9) will be lit.

### WHEEL FOR ROTATIONAL SPEED CONTROL

 You can control rotational speed of the motor by turning and setting the wheel for rotational speed control (8) in desired position. It allows to adjust the working speed to match characteristics of processed material. Rotational speed control range is 1 to 6. The greater the number on the rim of the wheel for rotational speed control (8) (fig. D), the greater the tool operation speed.

### OPERATION MODE SWITCH

 The hammer drill is equipped with a 2-function switch of the working mode (5). Depending on its setting, an impact drilling or chiselling is possible. The impact drilling and chiselling requires to slightly press the hammer drill. Too great pressure would cause unnecessary, excessive load of the motor. Check technical condition of the working tools regularly. Sharpen or replace working tools when needed.

 **Impact drilling** – set the operation mode switch (5) to position marked with the drill-and-hammer symbol.

**Chiselling** – set the operation mode switch (5) to position marked with hammer symbol.

**Pos0** – position for setting chisel in desired position (chiselling) (fig. E).

 **Do not try to change position of the working mode switch when the demolition hammer motor is operating. Such behaviour can cause serious damage of the demolition hammer.**

 **During operation small quantities of grease may come up from between the working tool and SDS chuck. This is normal.**

## CARBON BRUSHES WEAR INDICATOR

 **In case the carbon brushes wear indicator (10) lights up, stop working immediately and replace carbon brushes.**

## OPERATION AND MAINTENANCE

 **Unplug the power cord from mains socket before commencing any activities related to installation, adjustment, repair or maintenance.**

- 
- Always keep the hammer drill clean.
  - Wipe the device with a dry piece of cloth or blow with stream of compressed air.
  - When cleaning never use petrol, solvents or detergents that could damage plastic parts.
  - Always keep the ventilation holes on the motor case of demolition hammer unobstructed.
  - Store the demolition hammer in dry place, beyond reach of children.

### REPLACEMENT OF CARBON BRUSHES

 **Replace immediately worn out (shorter than 5 mm), burnt or cracked motor carbon brushes. Always replace both brushes at a time.**

**Entrust replacement of carbon brushes only to a qualified person. Only original parts should be used.**

 All faults should be repaired by service workshop authorized by the manufacturer.

## TECHNICAL PARAMETERS

### RATED PARAMETERS

		Hammer drill	
Parameter		Value	
Supply voltage		230 V AC	
Input current frequency		50 Hz	
Rated power		1700 W	
Idle rotational speed		160 – 320 rpm	
Impact rate		950 – 1900 spm	
Impact energy		27 J	
Working tool shank		SDS-Max	
Maximum drilling diameter	Concrete	50 mm	
Protection class		II	
Weight, w/o accessories		11.05 kg	
Year of production		2014	

## NOISE LEVEL AND VIBRATION PARAMETERS

Sound pressure  $L_{p_A} = 94.4 \text{ dB(A)}$   $K = 3 \text{ dB(A)}$

Sound power  $L_{w_A} = 105 \text{ dB(A)}$   $K = 3 \text{ dB(A)}$

Vibration acceleration (drilling + chiselling)  $a_h = 18.133 \text{ m/s}^2$   $K = 1,5 \text{ m/s}^2$

Vibration acceleration (chiselling)  $a_h = 21.313 \text{ m/s}^2$   $K = 1,5 \text{ m/s}^2$

## ENVIRONMENT PROTECTION



Do not dispose of electrically powered products with household wastes, they should be utilized in proper plants. Obtain information on waste utilization from your seller or local authorities. Used up electric and electronic equipment contains substances active in natural environment. Unrecycled equipment constitutes a potential risk for environment and human health.

\* Right to introduce changes is reserved.

"Grupa Topex Spółka z ograniczoną odpowiedzialnością" Spółka komandytowa with seat in Warsaw at ul. Pograniczna 2/4 (hereinafter Grupa Topex) informs, that all copyrights to this instruction (hereinafter Instruction), including, but not limited to, text, photographs, schemes, drawings and layout of the instruction, belong to Grupa Topex exclusively and are protected by laws accordingly to Copyright and Related Rights Act of 4 February 2004 (ustawa o prawie autorskim i prawach pokrewnych, Dz. U. 2006 No 90 item 631 with later amendments). Copying, processing, publishing, modifications for commercial purposes of the entire Instruction or its parts without written permission of Grupa Topex are strictly forbidden and may cause civil and legal liability.

### SCHLAGHAMMER

#### 58G878

ANMERKUNG: LESEN SIE VOR DER INBETRIEBNAHME DIESES ELEKTROWERKZEUGS DIE VORLIEGENDE BETRIEBSANLEITUNG GRÜNDLICH DURCH UND BEWAHREN SIE SIE AUF.

### DETAILLIERTE SICHERHEITSVORSCHRIFTEN

#### WARNHINWEISE ZUM BETRIEB DES ELEKTRISCHEN SCHLAGHAMMERS

**Wichtig:** Vor allen Montage-, Einstellungs-, Reparatur- oder Bedienungsarbeiten ziehen Sie den Stecker der Versorgungsleitung aus der Netzsteckdose.

- Beim Gebrauch des Schlaghammers verwenden Sie Augenschutz- oder Splitterschutzbrillen, einen Gehörschutz und einen Schutzhelm (wenn das Risiko besteht, dass von oben möglicherweise Gegenstände herunterfallen können). Es wird empfohlen, eine Staubschutzhalbmaske und rutschfeste Schuhe zu tragen. Falls es der Charakter der ausgeführten Arbeit fordert, setzen Sie Absaugungssysteme ein.
- Vor dem Arbeitsbeginn überprüfen Sie, dass die Bitaufnahme des Schlaghammers richtig sitzt.
- Beim Betrieb kann es durch Schwingungen zum Lockern der gespannten Werkzeuge kommen. Aus diesem Grund prüfen Sie insbesondere die Spannung des Werkzeugs vor dem Arbeitsbeginn. Ungewünschtes Lockern des Werkzeugs kann zur Beschädigung des Werkzeugs oder zu einem Arbeitsunfall führen.
- Falls der Schlaghammer in niedrigen Temperaturen oder nach einer längeren Aufbewahrungszeit betrieben werden soll, lassen Sie den Schlaghammer einige Minuten leer laufen, damit seine innere Elemente entsprechend geschmiert werden.
- Beim Gebrauch des Schlaghammers, der oben gehalten wird, achten Sie jederzeit auf sicheren Stand und überprüfen Sie, dass unten keine Personen vorhanden sind.
- Halten Sie den Schlaghammer mit beiden Händen fest und nutzen Sie dabei auch den Zusatzgriff.
- Greifen Sie nicht nach rotierenden Teilen des Schlaghammers. Bringen Sie auch nie die rotierende Spindel des Schlaghammers mit Ihren Händen zum Stillstand. Bei der Nichtbeachtung dieser Regel kann es zur Handverletzung kommen.
- Richten Sie den laufenden Schlaghammer nie auf Personen oder sich selbst.
- Beim Gebrauch des Schlaghammers halten Sie das Werkzeug stets an isolierte Elemente fest, um den Stromschlag beim eventuellen Anstoßen einer unter Spannung stehenden Leitung zu verhindern.
- Lassen Sie keine Flüssigkeit ins Innere des Schlaghammers eindringen. Zur Reinigung der Oberfläche des Schlaghammers verwenden Sie Mineralseife und feuchtes Tuch. Setzen Sie zur Reinigung nie Benzin oder andere Reinigungsmittel ein, die Kunststoffelemente beschädigen können.
- Wird es notwendig sein, ein Verlängerungskabel zu verwenden, so wählen Sie stets ein geeignetes Verlängerungskabel aus (bis zu 15 m, Leitungsquerschnitt 1,5 mm<sup>2</sup>, über 15 m, aber weniger als 40 m – Leitungsquerschnitt 2,5 mm<sup>2</sup>). Das Verlängerungskabel muss stets vollständig abgerollt sein.
- Verwenden Sie nie die Dreibackenaufnahme, wenn der Schlaghammer auf das Bohren mit Schlagfunktion oder Stoßen eingestellt ist. Die Dreibackenaufnahme eignet sich ausschließlich zum Bohren ohne Schlagfunktion (in Holz oder Stahl).

**ACHTUNG! Das Gerät ist für den Betrieb in Innenräumen bestimmt.**

**Obwohl eine sichere Konstruktion, Sicherheitseinrichtungen und zusätzliche Schutzeinrichtungen eingesetzt werden, besteht stets das Restrisiko einer Verletzung beim Betrieb der Vorrichtung.**



## AUFBAU UND ANWENDUNG

Der Schlaghammer ist ein manuell betriebenes Elektrowerkzeug mit der II. Isolierklasse. Das Gerät wird mit einem einphasigen Kommutatormotor betrieben. Der Schlaghammer kann zur Ausführung von Bohrungen mit Schlagfunktion, Ausführung von Kanälen sowie der Bearbeitung von solchen Werkstoffen wie Beton, Stein, Ziegel usw. verwendet werden. Der Anwendungsbereich dieser Werkzeuge umfasst die Ausführung von Sanierungs- und Bauarbeiten und aller Arbeiten, die Zuhause selbst durchgeführt werden (Heimwerker).



**Nichtbestimmungsgemäße Verwendung des Elektrowerkzeugs ist nicht zugelassen**

## BESCHREIBUNG DER SEITEN MIT GRAPHIKEN

Die unten angeführte Nummerierung bezieht sich auf die Elemente des Gerätes, die auf den Seiten mit Graphiken dargestellt werden.

1. SDS-Max-Aufnahme
2. Spannhülse
3. Zusatzgriff
4. Arretierungsring des Zusatzgriffes
5. Arbeitsbetrieb-Umschalter
6. Taste der Schalerverriegelung
7. Hauptschalter
8. Drehzahleinstellung
9. Kontrolllampe für Spannung
10. Kontrolllampe für Verschleiß von Kohlebürsten
11. Zusatzgriff

\* Es können Unterschiede zwischen der Abbildung und dem Produkt auftreten.

## BESCHREIBUNG FÜR VERWENDETE GRAPHISCHE ZEICHEN



ACHTUNG



WARNUNG



MONTAGE/EINSTELLUNGEN



INFORMATION

## AUSSTATTUNG UND ZUBEHÖR

- |                        |         |
|------------------------|---------|
| 1. Beitel              | - 1 St. |
| 2. Bits                | - 1 St. |
| 3. Zusatzgriff         | - 1 St. |
| 4. Zusatzgriff         | - 1 St. |
| 5. Staubschutzhaube    | - 1 St. |
| 6. Schmierfettbehälter | - 1 St. |
| 7. Transportkoffer     | - 1 St. |

## BETRIEBSVORBEREITUNG

### MONTAGE DES ZUSATZGRIFFES



**Aus Sicherheitsgründen wird es empfohlen, stets beim Betrieb des Abbruchhammers den Zusatzgriff (3) zu verwenden, der in einer beliebigen Position im Bereich von 360° befestigt werden kann.**



**Das Elektrowerkzeug von der Versorgung trennen.**



- Die Schelle und den Zusatzgriff (3) auf das zylindrische Gehäuseteil des Abbruchhammers aufschieben.
- Die Verbindungsschraube mit Tragarmen montieren.

- Den Arretierungsring des Zusatzgriffes (4) auf die Schraube aufschrauben (Abb. A).
- Den Zusatzgriff so umdrehen, um eine komfortable Bedienung in dem jeweiligen Arbeitsumfeld zu gewährleisten.
- Den Arretierungsring des Zusatzgriffes (4) anziehen.

## MONTAGE DES ZUSATZGRIFFS

 Der Zusatzgriff (11) wird in einer der Öffnungen am Gehäuse des Schlaghammers montiert.

## MONTAGE UND AUSTAUSCH VON ARBEITSWERKZEUGEN

 Der Schlaghammer ist für den Betrieb mit Arbeitswerkzeugen mit SDS-Max-Aufnahmen bestimmt. Vor dem Arbeitsbeginn sind der Zusatzgriff und die Arbeitswerkzeuge zu reinigen. Eine dünne Schicht Schmierstoff auf den Stift des Arbeitswerkzeugs ist aufzutragen.

 **Das Elektrowerkzeug von der Versorgung trennen.**

- Die Spannhülse (2) der SDS-Max-Aufnahme (1) festhalten und nach hinten gegen die Federkraft zurückziehen.
- Den Stift des Arbeitswerkzeugs in die Aufnahme bis zum Anschlag einsetzen (es kann dabei vorkommen, dass Sie das Arbeitswerkzeug bis zur richtigen Position umdrehen müssen) (Abb. B).
- Lassen Sie die Spannhülse (2) frei, was zur endgültigen Spannung des Arbeitswerkzeugs führen wird.
- Das Arbeitswerkzeug ist richtig gespannt, wenn man es nicht ohne Zurückziehen der Spannhülse der Aufnahme herausziehen kann.
- Kommt die Spannhülse nicht mehr in die ursprüngliche Position zurück, so müssen Sie das Arbeitswerkzeug herausnehmen und das ganze Vorgang wiederholen.

 Eine hohe Leistung des Abbruchhammers kann nur dann gewährleistet werden, wenn scharfe und nicht beschädigte Arbeitswerkzeuge verwendet werden.

 **Unmittelbar nach der Arbeit können Arbeitswerkzeuge noch heiß sein. Vermeiden Sie den direkten Kontakt mit den Arbeitswerkzeugen und tragen geeignete Schutzhandschuhe. Reinigen Sie Arbeitswerkzeuge immer nach dem Einsatz.**

## ÜBERLASTUNGSKUPPLUNG

 Der Abbruchhammer wird mit einer nach innen eingestellten Überlastungskupplung ausgestattet. Die Spindel des Abbruchhammers stoppt, wenn es zur Klemmung des Arbeitswerkzeugs kommt, was die Überlastung des Elektrowerkzeugs verursachen könnte.

## BETRIEB / EINSTELLUNGEN

### EIN-/AUSSCHALTEN

 **Die Netzspannung muss dem Spannungswert entsprechen, der im Typenschild des Schlaghammers angegeben worden ist.**

 **Einschalten** - Hauptschalter (7) drücken und in dieser Position halten.  
**Ausschalten** – den Hauptschalter (7) freigeben.

### Schalterarretierung (Dauerbetrieb)

#### Einschalten:

- Den Hauptschalter (7) drücken und in dieser Position halten.
- Die Taste des Schalters (6) (Abb. C) drücken.
- Den Schalter (7) freigeben.

#### Ausschalten:

- Den Hauptschalter (7) drücken und freigeben.

 **Verwenden Sie den Schlaghammer nicht, wenn der Hauptschalter defekt ist.**

## KONTROLLLAMPE FÜR SPANNUNG

 Mit dem Anschluss des Schlaghammers an die Steckdose leuchtet die Kontrolllampe für Spannung (9) auf

## EINSTELLRING FÜR SPINDELDREHZAHL

 Die Drehzahlregulierung für den Motor erfolgt durch Drehen und Bringen des Stellrades (8) in die gewünschte Position. Dies lässt die Drehzahl für den materialgerechten Betrieb einstellen. Der Regelungsbereich beträgt von 1 bis 6.

Je höher die Zahl am Einstellring für Spindeldrehzahl (8) (Abb. D), desto höher ist die Betriebsgeschwindigkeit.

## ARBEITSBETRIEBUMSCHALTER

 Der Schlaghammer ist mit einem 2-Funktions-Arbeitsbetriebsumschalter (5) ausgestattet. Je nach der Einstellung kann mit Schlagfunktion gebohrt oder gestoßen werden. Beim Bohren mit der Schlagfunktion oder beim Stoßen drücken Sie den Schlaghammer leicht an. Der übermäßige Druck würde eine all zu hohe Überlastung des Motors bewirken. Prüfen Sie regelmäßig den einwandfreien Zustand von Arbeitswerkzeugen. Gegebenenfalls schärfen oder austauschen Sie die Arbeitswerkzeuge.

 **Bohren mit Schlagfunktion** – den Umschalter der Betriebsart (5) in die Position vor dem Symbol (Bohrer und Hammer) bringen.

**Stoßen** – den Umschalter der Betriebsart (5) in die Position vor dem Symbol (Hammer) bringen.

**Pos. 0** = ermöglicht die Einstellung des Beitel in der gewünschten Position (Stoßen) (Abb. E).

 **Versuchen Sie nie die Position des Arbeitsbetriebsumsehalters beim laufenden Motor des Abbruchhammers zu ändern. Ein solches Vorgehen könnte zur schweren Beschädigung des Abbruchhammers führen.**

 **Beim Betrieb kann eine geringe Menge des Schmiermittels am Arbeitswerkzeug und SDS-Aufnahme heraustreten. Es ist eine normale Erscheinung.**

## KONTROLLLAMPE FÜR DEN VERSCHLEISS VON KOHLEBÜRSTEN

 **Leuchtet die Kontrolllampe für den Verschleiß von Kohlebürsten (10) auf, ist der Betrieb zwingend zu unterbrechen und anschließend sind die Kohlebürsten auszutauschen.**

## BEDIENUNG UND WARTUNG

 **Vor allen Montage-, Einstellungs-, Reparatur- oder Bedienungsarbeiten trennen Sie den Stecker der Versorgungsleitung aus der Netzsteckdose.**



- Der Schlaghammer ist sauber zu halten.
- Das Gerät ist mit einem trockenen Lappen zu wischen oder mit Druckluftstrahl durchzublasen.
- Zur Reinigung verwenden Sie kein Benzin, Lösemittel sowie keine Reinigungsmittel, die die Kunststoffelemente beschädigen könnten.
- Achten Sie darauf, dass die Lüftungsöffnungen im Gehäuse des Motors stets frei bleiben.
- Bewahren Sie den Abbruchhammer in einem trockenen Ort, außerhalb der Reichweite von Kindern auf.

## KOHLEBÜRSTEN AUSTAUSCHEN

 **Die verschleißten (kürzer als 5 mm), verbrannten oder gerissenen Kohlebürsten des Motors sind sofort auszutauschen.**

**Es werden immer gleichzeitig beide Kohlebürsten ausgetauscht.**

**Lassen Sie die Kohlebürsten ausschließlich von qualifiziertem Fachpersonal unter Verwendung von Originalersatzteilen austauschen.**

 Alle Störungen sind durch den autorisierten Kundendienst des Herstellers zu beheben.

### NENNWERTE

Schlaghammer		Wert
Parameter		Wert
Versorgungsspannung		230 V AC
Versorgungsfrequenz		50 Hz
Nennleistung		1700 Watt
Leerlaufdrehzahl		160 - 320 min <sup>-1</sup>
Schlagfrequenz		950 - 1900 min <sup>-1</sup>
Schlagenergie		27 J
Typ der Werkzeugaufnahme		SDS - Max
Max. Bohrdurchmesser	Beton	50 mm
Schutzklasse		II
Masse, ohne Zubehör		11,05 kg
Herstellungsjahr		2014

### LÄRM- UND SCHWINGUNGSANGABEN

Schalldruckpegel  $L_{p_A} = 94,4 \text{ dB(A)}$   $K = 3 \text{ dB(A)}$

Schalleistungspegel  $L_{w_A} = 105 \text{ dB(A)}$   $K = 3 \text{ dB(A)}$

Wert der Schwingungsbeschleunigung (Bohren + Stoßen)  $a_h = 18,133 \text{ m/s}^2$   $K = 1,5 \text{ m/s}^2$

Wert der Schwingungsbeschleunigung (Stoßen)  $a_h = 21,313 \text{ m/s}^2$   $K = 1,5 \text{ m/s}^2$

### UMWELTSCHUTZ



Werfen Sie elektrisch betriebene Produkte nicht in den Hausmüll, sondern einer umweltgerechten Wiederverwertung zuführen. Fragen Sie den Vertreiber oder lokale Verwaltung nach Informationen über die Entsorgung. Elektro- und Elektronik- Altgeräte enthalten Substanzen, die für die Umwelt nicht neutral sind. Das der Wiederverwertung nicht zugeführte Gerät stellt eine potentielle Gefahr für die Umwelt und Gesundheit der Menschen dar.

\* Änderungen vorbehalten.

„Grupa Topex Spółka z ograniczoną odpowiedzialnością“ Spółka komandytowa mit Sitz in Warschau, ul. Pograniczna 2/4 (nachfolgend: „Grupa Topex“) teilt mit, dass alle Urheberrechte auf den Inhalt der vorliegenden Betriebsanleitung (nachfolgend: „Betriebsanleitung“), darunter u. a. derer Text, Bilder, Schemata, Zeichnungen, sowie Anordnung, ausschließlich Grupa Topex angehören und laut Gesetz über das Urheberrecht und verwandte Rechte vom 4. Februar 1994 (GBl. 2006 Nr. 90 Pos. 631 mit späteren Änderungen) rechtlich geschützt werden. Das Kopieren, Verarbeiten, Veröffentlichungen sowie Modifizieren der gesamten Betriebsanleitung bzw. derer Einzelelemente für kommerzielle Zwecke ohne Einwilligung von Grupa Topex in Schriftform ist streng verboten und kann zivil- und strafrechtlich verfolgt werden.

## ПЕРФОРАТОР

## 58G878

ВНИМАНИЕ: ПЕРЕД НАЧАЛОМ ЭКСПЛУАТАЦИИ ЭЛЕКТРОИНСТРУМЕНТА СЛЕДУЕТ ВНИМАТЕЛЬНО ПРОЧИТАТЬ ДАННОЕ РУКОВОДСТВО ПО ЭКСПЛУАТАЦИИ И СОХРАНИТЬ ЕГО В КАЧЕСТВЕ СПРАВОЧНОГО МАТЕРИАЛА.

## СПЕЦИАЛЬНЫЕ ТРЕБОВАНИЯ БЕЗОПАСНОСТИ

## ТРЕБОВАНИЯ БЕЗОПАСНОСТИ ПРИ РАБОТЕ С ПЕРФОРАТОРОМ

**Внимание!** приступая к каким-либо действиям, связанным с регулировкой, ремонтом или обслуживанием инструмента, обязательно выньте вилку шнура питания из розетки.

- Во время работы с перфоратором пользуйтесь защитными очками, наушниками и каской (если существует опасность падения чего-либо сверху). Рекомендуется пользоваться защитной полумаской и обувью, защищающей от скольжения; если этого требует характер выполняемой работы, следует использовать систему пылеудаления.
- Приступая к работе, убедитесь в том, что сверлильный патрон перфоратора закреплен надлежащим образом.
- Во время работы вибрация может ослабить крепление рабочего инструмента, что чревато повреждением перфоратора, либо получением телесных повреждений. Приступая к работе, проверьте крепление рабочего инструмента.
- Если перфоратор будет работать при низких температурах, либо после длительного периода хранения, дайте ему поработать несколько минут без нагрузки, чтобы внутренние элементы получили необходимую смазку.
- Во время работы с перфоратором в верхнем положении/на высоте, убедитесь в том, что внизу отсутствуют посторонние лица.
- Инструмент держите двумя руками, пользуясь дополнительной рукояткой.
- Запрещается прикасаться руками к вращающимся элементам инструмента. Запрещается останавливать руками вращающийся шпиндель перфоратора. Несоблюдение данного указания чревато повреждением руки.
- Запрещается направлять работающий инструмент на себя или других лиц.
- Во время работы держите перфоратор за изолированные элементы, чтобы избежать поражения электрическим током во время случайного контакта со шнуром питания, находящимся под напряжением.
- Предохраняйте перфоратор от пыли. Для чистки корпуса используйте минеральное мыло и влажную ткань. Запрещается применять для чистки бензин, растворитель и deterгенты, которые могут повредить пластмассовые элементы инструмента.
- Если необходимо работать с удлинителем, помните о правильном подборе удлинителя (до 15 м, сечение проводов 1,5 мм<sup>2</sup>, свыше 15 м, но не более 40 м – сечение проводов 2,5 мм<sup>2</sup>). Удлинитель должен быть полностью размотан.
- Запрещается использовать трехлачковый сверлильный патрон, если перфоратор переключен на режим сверления с ударом. Данный патрон предназначен исключительно для сверления без удара в дереве или стали.

**ВНИМАНИЕ!** Электроинструмент служит для работы внутри помещений.

Несмотря на безопасную конструкцию, предпринятые защитные меры и использование средств защиты, всегда существует некоторый остаточный риск получения травмы во время работы.

## КОНСТРУКЦИЯ И ПРИМЕНЕНИЕ

Перфоратор является ручным электроинструментом II класса безопасности. Приводится в движение однофазным коллекторным двигателем. Инструмент можно использовать для сверления отверстий, долбления каналов либо обработки поверхностей из бетона, камня, кирпича и т.п. Сфера применения инструмента - строительно-ремонтные работы, а также все ручные работы, выполняемые мастерами-любителями.



**Запрещается применять электроинструмент не по назначению**

## ОПИСАНИЕ К ГРАФИЧЕСКИМ ИЗОБРАЖЕНИЯМ

Перечисленная ниже нумерация касается элементов инструмента, представленных на страницах с графическими изображениями.

1. Патрон SDS- Max
2. Крепежный штифт
3. Вспомогательная рукоятка
4. Фиксатор вспомогательной рукоятки
5. Переключатель режима работы
6. Фиксатор кнопки включения
7. Кнопка включения
8. Регулятор частоты вращения
9. Контрольная лампа подключения напряжения
10. Контрольная лампа износа угольных щеток
11. Дополнительная рукоятка

\* Внешний вид приобретенного электроинструмента может незначительно отличаться от изображенного на рисунке.

## ОПИСАНИЕ К ГРАФИЧЕСКИМ ИЗОБРАЖЕНИЯМ



ВНИМАНИЕ



ВНИМАНИЕ - ОПАСНОСТЬ!



СБОРКА/НАСТРОЙКА



ИНФОРМАЦИЯ

## ОСНАЩЕНИЕ И ДОПОЛНИТЕЛЬНЫЕ ПРИНАДЛЕЖНОСТИ

- |                             |         |
|-----------------------------|---------|
| 1. Зубила                   | - 1 шт. |
| 2. Сверла                   | - 1 шт. |
| 3. Вспомогательная рукоятка | - 1 шт. |
| 4. Дополнительная рукоятка  | - 1 шт. |
| 5. Пылезащитный экран       | - 1 шт. |
| 6. Емкость со смазкой       | - 1 шт. |
| 7. Чемоданчик               | - 1 шт. |

## ПОДГОТОВКА К РАБОТЕ

### КРЕПЛЕНИЕ ВСПОМОГАТЕЛЬНОЙ РУКОЯТКИ



**В целях безопасности во время работы с перфоратором всегда следует пользоваться вспомогательной рукояткой (3), которую можно закрепить в произвольной позиции, в диапазоне 360°.**



**Отключите электроинструмент от сети.**



- Наденьте вспомогательную рукоятку (3) на цилиндрическую часть перфоратора.
- Затяните соединительный болт вместе с кронштейнами.

- Привинтите фиксатор рукоятки (4) к болту (рис. А).
- Поверните рукоятку в наиболее удобное положение, в зависимости от выполняемой работы.
- Затяните фиксатор для окончательного закрепления рукоятки (4).

## КРЕПЛЕНИЕ ДОПОЛНИТЕЛЬНОЙ РУКОЯТКИ

 Дополнительная рукоятка (11) фиксируется в одном из отверстий в корпусе инструмента.

## МОНТАЖ И ЗАМЕНА РАБОЧИХ ИНСТРУМЕНТОВ

 Перфоратор приспособлен к работе с рабочим инструментом с хвостовиком типа SDS-Max. Перед началом работы очистите перфоратор-бетонолом и рабочий инструмент. Нанесите тонкий слой смазки на хвостовик рабочего инструмента.

 **Отключите электроинструмент от сети.**

- Оттяните фиксирующий штифт (2) патрона SDS-Max (1) (преодолевая сопротивление пружины).
- Вставьте хвостовик рабочего инструмента в патрон до упора (в случае необходимости поверните рабочий инструмент, чтобы он занял правильное положение) (рис. В).
- Отпустите фиксирующий штифт (2), что вызовет окончательное закрепление рабочего инструмента.
- Рабочий инструмент установлен правильно, если его невозможно вынуть, не оттягивая и поворачивая фиксирующий штифт патрона.
- Если крепежный штифт не возвращается в свое исходное положение полностью, следует вынуть рабочий инструмент и повторить всю операцию.

 **Высокая эффективность работы перфоратором будет достигнута только в случае использования острых и неповрежденных рабочих инструментов.**

 После завершения работы рабочий инструмент может быть горячим. Избегайте прямого контакта с рабочим инструментом и пользуйтесь специальными защитными перчатками. Очистите рабочий инструмент после выемки из патрона.

## ПРЕДОХРАНИТЕЛЬНАЯ МУФТА

 Перфоратор оснащен предохранительной муфтой. В случае застопорения рабочего инструмента в материале, шпиндель инструмента останавливается, предупреждая перегрузку электроинструмента.

## РАБОТА / НАСТРОЙКА

### ВКЛЮЧЕНИЕ/ВЫКЛЮЧЕНИЕ

 Напряжение сети должно соответствовать напряжению, указанному на щитке перфоратора.

 **Включение** - нажмите кнопку включения (7) и придержите во включенном положении.  
**Выключение** - отпустите кнопку включения (7).

### Фиксатор кнопки включения (длительная работа)

#### Включение:

- Нажмите кнопку включения (7) и придержите во включенном положении.
- Нажмите кнопку фиксатора (6) (рис. В).
- Отпустите кнопку включения (7).

#### Выключение:

- Нажмите и отпустите кнопку включения (7).

 **Не следует работать с электроинструментом, если его кнопка включения повреждена.**

## КОНТРОЛЬНАЯ ЛАМПА ПОДКЛЮЧЕНИЯ НАПРЯЖЕНИЯ

 При включении электроинструмента в сеть, загорается лампочка-индикатор подключения электроинструмента к сети (9).

## РЕГУЛЯТОР ЧАСТОТЫ ВРАЩЕНИЯ

 Частоту вращения двигателя можно регулировать, устанавливая регулятор частоты вращения (8) в требуемое положение. Благодаря этому можно задать скорость работы в зависимости от типа обрабатываемого материала. Диапазон регулировки частоты вращения: от 1 до 6. Чем больше значение на регуляторе частоты вращения (8) (рис. D), тем выше скорость работы электроинструмента.

## ПЕРЕКЛЮЧАТЕЛЬ РЕЖИМА РАБОТЫ

 Перфоратор оснащен 2-режимным переключателем режима работы (5). В зависимости от положения переключателя, можно работать в режиме сверления с ударом или долбления. Сверление с ударом и долбление требуют небольшого нажима на инструмент. Чрезмерный нажим может вызвать перегрузку двигателя. Систематически контролируйте техническое состояние рабочих инструментов. В случае необходимости рабочие инструменты следует заточить или заменить.

 **Сверление с ударом** – поставьте переключатель режима работы (5) перед символом (сверло и молоток)

**Долбление** – поставьте переключатель режима работы (5) перед символом (молоток).

**Поз 0** – позволяет отрегулировать положение зубила (долбление) (рис. E).

 **Запрещается менять положение переключателя режима работы при работающем электрическом двигателе перфоратора. Это может привести к серьезному повреждению электроинструмента.**

 **Во время работы небольшое количество смазки может выходить из-под рабочего инструмента и патрона SDS. Это нормальное явление.**

## КОНТРОЛЬНАЯ ЛАМПА ИЗНОСА УГОЛЬНЫХ ЩЕТОК

 Если загорится контрольная лампа износа угольных щеток (10), необходимо прервать работу и заменить угольные щетки.

## ТЕХНИЧЕСКОЕ ОБСЛУЖИВАНИЕ

 **Приступая к каким-либо действиям, связанным со сборкой, регулировкой, ремонтом или обслуживанием, следует обязательно вынуть вилку шнура питания электроинструмента из розетки.**

 • Инструмент содержите в чистоте.  
• Протирайте электроинструмент сухой тряпочкой или прочищайте струей сжатого воздуха.  
• Запрещается использовать для чистки бензин, растворитель или детергенты, которые могут повредить пластмассовые элементы электроинструмента.  
• Систематически проверяйте вентиляционные отверстия в корпусе двигателя, они не должны быть закупорены.  
• Храните электроинструмент в сухом и недоступном для детей месте.

## ЗАМЕНА УГОЛЬНЫХ ЩЕТОК

 **Изношенные угольные щетки двигателя (длиной менее 5 мм), щетки с обгоревшей поверхностью или царапинами следует немедленно заменить. Заменить следует обе щетки одновременно.**

**Замену угольных щеток поручайте квалифицированному специалисту; используйте оригинальные запасные части.**

 Все неполадки должны устраняться уполномоченной сервисной службой производителя.



## ТЕХНИЧЕСКИЕ ПАРАМЕТРЫ

### НОМИНАЛЬНЫЕ ДАННЫЕ

Перфоратор		
Параметр		Величина
Напряжение питания		230 В АС
Частота тока питания		50 Гц
Номинальная мощность		1700 Вт
Частота вращения на холостом ходу		160 - 320 мин <sup>-1</sup>
Частота удара		950 - 1900 мин <sup>-1</sup>
Энергия удара		27 Дж
Хвостовик рабочего инструмента		SDS - Max
Макс. диаметр просверливаемого отверстия	бетон	50 мм
Класс защиты		II
Масса, без дополнительных принадлежностей		11,05 кг
Год выпуска		2014

### ИНФОРМАЦИЯ ОБ УРОВНЕ ШУМА И ВИБРАЦИИ

Уровень акустического давления  $L_{p_A} = 94,4$  дБ(А)  $K = 3$  дБ(А)

Уровень акустической мощности  $L_{w_A} = 105$  дБ(А)  $K = 3$  дБ(А)

Виброускорение (сверление + долбление)  $a_h = 18,133$  м/с<sup>2</sup>  $K = 1,5$  м/с<sup>2</sup>

Виброускорение (долбление)  $a_h = 21,313$  м/с<sup>2</sup>  $K = 1,5$  м/с<sup>2</sup>

### ЗАЩИТА ОКРУЖАЮЩЕЙ СРЕДЫ



Электроприборы не следует выбрасывать вместе с домашними отходами, их следует передать в специальный пункт утилизации. Информацию на тему утилизации может предоставить продавец изделия или местные власти. Электронное и электрическое оборудование, отработавшее свой срок эксплуатации, содержит опасные для окружающей среды вещества. Оборудование, не подвергнутое процессу вторичной переработки, является потенциально опасным для окружающей среды и здоровья человека.

\* Оставляем за собой право вводить изменения.

Компания „Grupa Torhex Spółka z ograniczoną odpowiedzialnością” Spółka komandytowa, расположенная в Варшаве по адресу: ul. Pograniczna 2/4 (далее „Grupa Torhex”) сообщает, что все авторские права на содержание настоящей инструкции (далее „Инструкция”), в т.ч. текст, фотографии, схемы, рисунки и чертежи, а также компоновка, принадлежат исключительно компании Grupa Torhex и защищены законом от 4 февраля 1994 года об авторском праве и смежных правах (Вестник законодательных актов РП № 90 поз. 631 с послед. изм). Копирование, воспроизведение, публикация, изменение элементов инструкции без письменного согласия компании Grupa Torhex строго запрещено и может повлечь за собой гражданскую и уголовную ответственность.

### ПЕРФОРАТОР

58G878

УВАГА! ПЕРШ НІЖ ПРИСТУПАТИ ДО ЕКСПЛУАТАЦІЇ ЕЛЕКТРОІНСТРУМЕНТУ, СЛІД УВАЖНО ОЗНАЙОМИТИСЯ З ЦІЄЮ ІНСТРУКЦІЄЮ Й ЗБЕРЕГТИ ЇЇ У ДОСТУПНОМУ МІСЦІ.

### ПРАВИЛА ТЕХНІКИ БЕЗПЕКИ ПІД ЧАС КОРИСТУВАННЯ ВІДБІЙНИМ МОЛОТКОМ

#### ПРАВИЛА БЕЗПЕКИ ПІД ЧАС КОРИСТУВАННЯ ВІДБІЙНИМ МОЛОТКОМ

**Увага!** Перш ніж регулювати або ремонтувати електроінструмент, його слід вимкнути кнопкою вимикання й витягти виделку з розетки.

- Під час користування відбійним молотком слід вдягати захисні окуляри, захисні навушники та захисну каску (у разі небезпеки падіння шматків будматеріалів згори). Рекомендується працювати у захисній півмасці та протипослизговому взутті. Якщо характер праць цього вимагає, слід використовувати системи відсмоктування пилу.
- Перш ніж приступати до роботи електроінструментом, слід упевнитися, що бокове (дрильове) руків'я відбійного молотка щільно закріплене.
- Під час праці, внаслідок вібрації, що є нормальною, може послаблюватися момент затягування гвинтів, що кріплять елементи корпусу відбійного молотка. У зв'язку з цим слід перевіряти щільність затягування гвинтів щоразу перед тим, як приступати до роботи відбійним молотком. Послаблення моменту затягування гвинтів може спричинитися до пошкодження інструменту або до нещасного випадку під час праці.
- У разі потреби використання ударного молотка у низькотемпературному середовищі, або після тривалого зберігання, слід ввімкнути інструмент і дати йому кілька хвилин прогрітисся без обтяження, що сприяє властивому змащуванню внутрішніх деталей.
- Під час праці ударним молотком під стелею слід прийняти поставу з широко розставленими стопами та справдити, чи надолі немає сторонніх.
- Ударний молоток завжди слід втримувати обома руками, користуючись поміжним руків'ям.
- Не допускається торкатися деталей відбійного молотка, що рухаються. Не допускається уповільнювати рух шпинделя ударного молотка, що обертаються, руками. Недотримання цього правила загрожує травмою руки.
- Не допускається скеровувати працюючий ударний молоток ані до себе, ані в напрямку інших осіб.
- Під час праці ударний молоток слід утримувати за ізольовані елементи з метою виключення можливості випадкової поразки електричним струмом у випадку зіткнення з дротом електропроводки, що знаходиться під напругою.
- Не допускайте проникнення будь-яких рідин всередину електроінструменту. Корпус електроінструменту допускається чистити за допомогою мінерального мила та зволоженої м'якої серветки. Не допускається застосувати бензин або інші засоби до чищення, які роз'їдають пластмасові елементи електроінструменту.
- У разі необхідності застосування переноски слід переконатися, що переріз дротів мусить відповідати довжині переноски (до 15 м переріз дротів мусить дорівнювати 1,5 мм<sup>2</sup>, довше 15 м, але менше 40 м — переріз дротів 2,5 мм<sup>2</sup>). Не допускається користуватися переноскою, якщо провід не є повністю розвитий.
- Не допускається використовувати дрильовий патрон на три губки, якщо ударний молоток знаходиться у режимі свердлення з ударом чи роздрібнення. Такий патрон призначений для вжитку виключно до свердлення без удару (по дереву чи сталі).

**УВАГА!** Устаткування призначене для експлуатації у приміщеннях і не призначене для праці назовні.

**Не зважаючи на застосування безпечної конструкції, використання засобів безпеки і додаткових засобів особистого захисту, завжди існує залишковий ризик травматизму під час праці.**

## БУДОВА І ПРИЗНАЧЕННЯ

Відбійний молоток являє собою ручний електроінструмент, такому надано II клас з електроізоляції. Електроінструмент працює від однофазного електромотору колекторного типу. Відбійний молоток призначений до свердлення отворів у режимі з ударом, пробивання каналів чи обробки поверхні по таких матеріалах як бетон, камінь, цегла тощо. Устаткування призначене до використання у ремонтно-будівельних працях, а також до інших аматорських праць.



**Не допускається використовувати електроінструмент не за призначенням.**

## ОПИС МАЛЮНКІВ

Перелік елементів зовнішнього вигляду електроінструменту, що зазначений нижче, стосується малюнків до цієї інструкції.

1. Патрон «SDS Max»
2. Муфта кріпильна
3. Руків'я поміжне
4. Коліщатко блокування поміжного руків'я
5. Перемикач робочого режиму
6. Кнопка блокування кнопки ввімкнення
7. Кнопка ввімкнення
8. Коліщатко регулювання швидкості обертання шпинделя
9. Індикатор під'єднання до мережі живлення
10. Індикатор зношення вугільних щіточок
11. Руків'я додаткове

\* Існує можливість відмінності між фактичним зовнішнім виглядом електроінструменту та таким, що зображений на малюнку.

## ОПИС ГРАФІЧНИХ СИМВОЛІВ



УВАГА



ЗАСТЕРЕЖЕННЯ



МОНТАЖ/НАЛАШТУВАННЯ



ІНФОРМАЦІЯ

## ПРИНАЛЕЖНОСТІ Й АКЕСУАРИ

- |                                   |         |
|-----------------------------------|---------|
| 1. Зубила                         | - 1 шт. |
| 2. Свердла                        | - 1 шт. |
| 3. Руків'я поміжне                | - 1 шт. |
| 4. Руків'я додаткове              | - 1 шт. |
| 5. Щиток протипиловий             | - 1 шт. |
| 6. Оливниця                       | - 1 шт. |
| 7. Кейс до переноски й зберігання | - 1 шт. |

## ПІДГОТОВКА ДО РОБОТИ

### ВСТАНОВЛЕННЯ ПОМІЖНОГО РУКІВ'Я



**З огляду на правила техніки безпеки під час користування відбійним молотком завжди слід використовувати також поміжне руків'я (3), положення якого може бути відрегульовано під довільним кутом в діапазоні 360° відносно вісі шпинделя.**



**Вимкніть електроінструмент і витягніть виделку з розетки.**



- Надіньте хомут і поміжне руків'я (3) на відповідну ділянку на корпусі відбійного молотка.

- Загвинтіть з'єднувальний гвинт і кронштейни.
- Нагвинтіть коліщатко блокування поміжного руків'я (4) на гвинт (мал. А).
- Поверніть руків'я і найбільш зручне положення з огляду на умови праці.
- Притягніть коліщатко блокування поміжного руків'я (4).

## ВСТАНОВЛЕННЯ ДОДАТКОВОГО РУКІВ'Я

 Додаткове руків'я (11) встановлюється в один з отворів на корпусі відбійного молотка.

## ВСТАНОВЛЕННЯ Й ЗАМІНА РОБОЧОГО ІНСТРУМЕНТУ

 Відбійний молоток призначений до роботи різальним та робочим інструментом, що посідає хвостовик типу «SDS-Max». Перш ніж вставляти робочий інструмент, слід очистити патрон та робочий інструмент. Змастити тонким шаром мастила хвостовик робочого інструмента.

 **Вимкніть електроінструмент і витягніть виделку з розетки.**

-  ● Візьміться за кріпильну муфту (2) патрону SDS-Max (1) й відтягніть її назад, долаючи опір пружини.
- Вкладіть хвостовик робочого інструмента в патрон до опору (може знадобитися прокрутити робочий інструмент довкола вісі, щоб хвостовик став в потрібне положення) (мал. В).
- Відпустіть кріпильну муфту (2), завдяки чому робочий інструмент остаточно зафіксується.
- Вважається, що різальний чи робочий інструмент сів на місце, якщо його не вдається вільно витягти рукою, натомість потрібно відтягти кріпильну муфту назад.
- Якщо кріпильна муфта повністю не повертається в вихідне положення, витягніть різальний чи робочий інструмент і повторіть спробу вкласти його.

 Висока видатність праці відбійним молотком можлива за умови використання нагостреного та непошкодженого робочого інструменту.

 **Обережно! Безпосередньо після закінчення праці робочий інструмент може бути гарячий. Слід уникати контакту з робочим інструментом голіруч, натомість слід вдягати захисні рукавиці. Витягши різальний інструмент, негайно очистіть його.**

## МУФТА ПРОТИПЕРЕВАНТАЖУВАЛЬНА

 Відбійний молоток обладнано вбудованою протиперевантажувальною муфтою. Шпindel відбійного молотка зупиняється негайно в разі застрягання різального інструмента, що запобігає перевантаженню двигуна електроінструмента.

## ПОРЯДОК РОБОТИ/РОБОЧІ НАЛАШТУВАННЯ

### ВВІМКНЕННЯ/ВИМКНЕННЯ

 Напруга живлення в мережі повинна відповідати характеристикам, вказаним в таблиці на відбійному молотку.

 **Ввімкнення:** натисніть кнопку (курок) ввімкнення (7) й утримуйте її натиснутою.  
**Вимкнення:** відпустіть кнопку (курок) ввімкнення (7).

### Блокування кнопки ввімкнення (безперервний режим праці)

#### Ввімкнення:

- Натисніть кнопку (курок) ввімкнення (7) й утримуйте її натиснутою.
- Натисніть кнопку блокування кнопки ввімкнення (6) (мал. С).
- Відпустіть кнопку (курок) ввімкнення (7).

#### Вимкнення:

- Натисніть і відпустіть кнопку ввімкнення (7).

 **Забороняється використовувати електроінструмент, якщо кнопку ввімкнення пошкоджено.**

## ІНДИКАТОР ПІД'ЄДНАННЯ ДО МЕРЕЖІ ЖИВЛЕННЯ

 У момент під'єднання устаткування до мережі живлення загоряється діод-індикатор (9) під'єднання до мережі.

## КОЛІЩАТКО РЕГУЛЮВАННЯ ШВИДКОСТІ ОБЕРТАННЯ ШПИНДЕЛЯ

 Швидкість обертання двигуна регулюється шляхом встановлення коліщатка регулювання швидкості обертання (8) в бажаному положенні. Це дозволяє встановити швидкість праці відповідно до матеріалу, що оброблюється. Діапазон швидкостей обертання становить від 1 до 6. Більші цифри на коліщатку відповідають вищій швидкості обертання (8) (мал. D).

## ПЕРЕМИКАЧ РОБОЧОГО РЕЖИМУ

 Перфоратор обладнано двофункційним перемикачем робочого режиму (5). У залежності від налаштувань допускається виконувати свердлення з ударом чи роздрібнення. Свердлення з ударом і роздрібнення вимагає спричинення на відбійний молоток деякого зусилля. Проте надмірний тиск здатен спричинитися до перевантаження електромотору інструмента. Слід періодично перевіряти стан робочого інструменту. У разі необхідності робочий або різальний інструмент нагострюють чи заміняють.

 **Свердлення з ударом:** пересуньте перемикач робочого режиму (5) в положення, що відповідає значку (свердло та молоток).

**Довбання:** пересуньте перемикач робочого режиму (5) в положення, що відповідає значку (молоток).

**Положення 0 («Poz 0»):** дозволяє встановити зубило в обраному положенні (довбання) (мал. E).

 **Не допускається змінювати положення перемикача робочого режиму під час праці електромотору інструмента.** Це здатне спричинитися до суттєвої поломки відбійного молотка.

 Під час праці існує можливість появи невеликої кількості мастила з-поміж робочого інструмента й патрона SDS. Це штатна поведінка електроінструменту.

## ІНДИКАТОР ЗНОШЕННЯ ВУГІЛЬНИХ ЩІТОЧОК

 Як тільки ви помітили, що індикатор (10) зношення вугільних щіточок світиться, необхідно негайно припинити працю й замінити вугільні щіточки.

## ЗБЕРІГАННЯ ТА ОБСЛУГОВУВАННЯ

 Перед тим як регулювати, ремонтувати устаткування, скласти чи розкласти його, устаткування слід вимкнути кнопкою ввімкнення й витягти виделку з розетки.

-  • Відбійний молоток завжди слід утримувати у чистоті.
- Електроінструмент слід витирати за допомогою сухої ганчірки або чистити струменем стисненого повітря.
- Не допускається використовувати до чищення бензин, розчинники чи детергенти, що могли б пошкодити пластикові елементи інструмента.
- Слід уважно стежити, щоб вентиляційні щілини в корпусі електроінструмента завжди були чистими й не затулялися сторонніми предметами чи пилом.
- Устаткування зберігають в сухому місці, не доступному для дітей.

## ЗАМІНА ВУГІЛЬНИХ ЩІТОЧОК

 Вугільні щіточки, що зносилися (тобто коротші за 5 мм), спалені чи тріснуті, слід негайно замінити.

**Завжди слід замінити обидві щіточки одночасно.**

**Рекомендується виконувати заміну вугільних щіточок виключно силами кваліфікованого спеціаліста з використанням оригінальних запчастин.**

 В разі будь-яких неполадок слід звертатися до авторизованого сервісного центру виробника.

### НОМІНАЛЬНІ ХАРАКТЕРИСТИКИ

Перфоратор		
Характеристика		Показник
Напруга живлення		230 В зм.стр.
Частота струму		50 Гц
Номинальна потужність		1700 Вт
Швидкість обертання на яловому ході		160-320 хв. <sup>-1</sup>
Частота ударів		950-1900 хв. <sup>-1</sup>
Енергія вдару		27 Дж
Тип патрону для робочого інструменту		SDS Max
Максимальний діаметр свердлення	Бетон	50 мм
Клас електроізоляції		II
Вага без приналежностей		11,05 кг
Рік виготовлення		2014

### ІНФОРМАЦІЯ ПРО РІВЕНЬ ШУМУ І КОЛИВАНЬ

Рівень акустичного тиску  $L_{p_A} = 94,4$  дБ (А)  $K = 3$  дБ (А)

Рівень акустичної потужності  $L_{w_A} = 105$  дБ (А)  $K = 3$  дБ (А)

Значення прискорення коливань (свердлення + довбання)  $a_h = 18,133$  м/с<sup>2</sup>  $K = 1,5$  м/с<sup>2</sup>

Значення прискорення коливань (довбання)  $a_h = 21,313$  м/с<sup>2</sup>  $K = 1,5$  м/с<sup>2</sup>

### ОХОРОНА СЕРЕДОВИЩА



Зужиті продукти, що працюють на електричному живленні, не слід викидати разом з побутовими відходами, а утилізувати в спеціальних закладах. Відомості про утилізацію можна отримати в продавця продукції чи в органах місцевої адміністрації. Відпрацьовані електричні та електронні прилади містять речовини, що не є сприятливими для природного середовища. Обладнання, що не передається до переробки, може становити небезпеку для середовища та здоров'я людини.

\* Виробник залишає за собою право вносити зміни.

«Grupa Torhex Spółka z ograniczoną odpowiedzialnością» Spółka komandytowa, з юридичною адресою в Варшаві, ul. Pograniczna 2/4, (тут і далі згадуване як «Grupa Torhex») сповіщає, що всі авторські права на зміст даної інструкції (тут і далі називаної «Інструкція»), в тому на її текст, розміщені світлини, схематичні рисунки, креслення, а також розташування текстових і графічних елементів належать виключно до Grupa Torhex і застережені відповідно до Закону від 4 лютого 1994 року «Про авторське право й споріднені права» (див. орган держдруку Польщі «Dz. U.» 2006 № 90 п. 631 з подальш. зм.). Копіювання, переробка, публікація, переробка в комерційних цілях всієї Інструкції чи окремих її елементів без письмового дозволу Grupa Torhex суворо заборонене. Недотримання до цієї вимоги тягне за собою цивільну та карну відповідальність.

### VÉSŐKALAPÁCS

**58G878**

FIGYELEM: AZ ELEKTROMOS KÉZISZERSZÁM ÜZEMBE HELYEZÉSE ELŐTT FIGYELMESEN OLVASSA EL EZT A HASZNÁLATI UTASÍTÁST ÉS ŐRIZZE MEG KÉSŐBBI FELHASZNÁLÁS CÉLJÁRA.

### RÉSZLETES BIZTONSÁGI ELŐÍRÁSOK

#### A VÉSŐKALAPÁCS HASZNÁLATÁVAL KAPCSOLATOS RENDSZABÁLYOK

**Figyelem:** Bármilyen szerelési, beállítási, javítási, karbantartási művelet megkezdése előtt áramtalanítsa a szerszámot a hálózati csatlakozó kihúzásával.

- A vésőkalapács használata során viseljen védőszemüveget, hallásvédő eszközöket és védősisakot (ha leeső tárgyak okozta veszély áll fenn). Ajánlott a védő félálarc és a csúszásmentes cipő viselete. Ha a végzett munka jellege megköveteli, alkalmazzon poredszívást.
- A munka megkezdése előtt ellenőrizze a vésőkalapács tokmányának rögzítését.
- Munkavégzés közben a fellépő rezgések miatt fennáll annak a lehetősége, hogy a szerszám rögzítése kilazul, ezért ajánlott a szerszám rögzítésének alapos ellenőrzése a munka megkezdése előtt. A szerszám nem kívánatos meglazulása balesetet és a szerszám károsodását okozhatja.
- Ha a vésőkalapácsot alacsony környezeti hőmérsékleten kívánja használni, vagy ha hosszabb ideig használaton kívül volt, működtesse terhelés nélkül a szerszámot néhány percen át, hogy a belső mozgó alkatrészek kenése megfelelő legyen.
- Magasra felemelt vésőkalapáccsal történő munkavégzéshez vegyen fel terpeszállásban stabil, biztos testhelyzetet és győződjön meg arról, hogy a munkavégzés helye alatt nem tartózkodik senki.
- A vésőkalapácsot tartsa mindig biztosan, két kézzel, a pótmarkolatot is kihasználva.
- Tilos a vésőkalapács mozgó alkatrészeihez nyúlni. Tilos a vésőkalapács forgó tengelyét kézzel fékezni, megállítani. Ennek be nem tartása a kéz sérülésével járhat.
- Tilos a működő vésőkalapácsot emberre irányítani.
- Munka közben a vésőkalapácsot tartsa annak szigetelt részeinél fogva, hogy elkerülje az esetleges áramütést, ha véletlenül feszültség alatti elektromos vezetékbe ütközik a szerszám.
- Kerülendő bármilyen folyadék bekerülése a szerszám belsejébe. A szerszám házát kenőszappannal és nedves ruhával tisztítsa. Tilos a tisztításhoz benzint, vagy más, a szerszám műanyag elemeire káros hatású tisztítószerrel használni.
- Ha hosszabbító használata válik szükségessé, tartsa be a hosszabbító megválasztásának szabályait (15 m-ig 1,5 mm<sup>2</sup> átmérőjű, 15-40 m között 2,5 mm<sup>2</sup> átmérőjű vezetékkel). A hosszabbítón ne maradjanak feltekert részek.
- Tilos a hárompofás tokmány használata ütvefúró ill. véső üzemmódban. Ez a tokmány kizárólag egyszerű fúrásra szolgál fában vagy acélban.

**FIGYELEM! A szerszám beltéri alkalmazásra szolgál.**

**Az önmagában is biztonságos szerkezeti felépítés, a biztonsági megoldások és a kiegészítő védőfelszerelések alkalmazása mellett is mindig fennmarad a munkavégzés közben bekövetkező balesetek minimális veszélye.**

#### FELÉPÍTÉS, RENDELTETÉS

A vésőkalapács II. szigetelési osztályba sorolt elektromos kézi szerszám. A gépet egyfázisú, kommutátoros elektromotor hajtja meg. A vésőkalapács használható ütvefúróként lyukak fúrására, ill. csatornák vésésére, valamint felületi megmunkálásra olyan anyagok esetében, mint pl. a beton, a kő, a tégl. Felhasználási területe kiterjed az építési és felújítási munkákra, valamint az önállóan végzett otthoni barkácsolás során a legkülönbözőbb tevékenységekre.

 **Tilos az elektromos kéziszerszámot rendeltetésüktől eltérő célra alkalmazni.**

## AZ ÁBRÁK ÁTTEKINTÉSE

Az alábbi számozás a berendezés elemeinek jelöléseit követi a jelen használati utasítás ábráin.

1. SDS Max tokmány
2. Záróhüvely
3. Segédmarkolat
4. Segédmarkolat rögzítő maroknya
5. Üzem módváltó kapcsoló
6. Az indítókapcsoló reteszelőgombja
7. Indítókapcsoló
8. Fordulatszám szabályozó forgatógomb
9. Hálózati feszültség jelző lámpa
10. A szénkefék elhasználódását kijelző lámpa
11. Pótmarkolat

\* Előfordulhatnak különbségek a termék és az ábrák között.

## AZ ALKALMAZOTT PIKTOGRAMOK MAGYARÁZATA



FIGYELEM



FIGYELMEZTETÉS



ÖSSZESZERELÉS/BEÁLLÍTÁS



TÁJÉKOZTATÓ

## TARTOZÉKOK, KIEGÉSZÍTŐ FELSZERELÉSEK

- |                                  |        |
|----------------------------------|--------|
| 1. Vésők                         | - 1 db |
| 2. Fúrószárok                    | - 1 db |
| 3. Segédmarkolat                 | - 1 db |
| 4. Pótmarkolat                   | - 1 db |
| 5. Porvédő köpeny                | - 1 db |
| 6. Kenőanyag tartály + kenőanyag | - 1 db |
| 7. Hordtáska                     | - 1 db |

## FELKÉSZÜLÉS AZ ÜZEMBEHELYEZÉSRE

### A SEGÉDMARKOLAT FELSZERELÉSE

 **A bontókalapáccsal végzett munka biztonságossága érdekében minden esetben használja a (3) segédmarkolatot, amely 360°-ban elforgatható, és bármely állásban rögzíthető.**



**Áramtalanítsa a szerszámot.**



- Csúsztassa a (3) segédmarkolatot a bontókalapács nyakának hengeres részére.
- Helyezze az összekötő csavart a távtartókkal együtt a helyére.
- Csavarja fel a segédmarkolatot rögzítő (4) maroknyát a csavarra (**A. ábra**).
- Fordítsa a segédmarkolatot a végzendő feladatnak legmegfelelőbb helyzetbe.
- Húzza meg a segédmarkolatot rögzítő (4) maroknyát.

### A PÓTFOGANTYÚ FELSZERELÉSE

 A (11) pótfogantyút a bontókalapács házán található furatok egyikébe kell becsavarni.

### SZERSZÁMBEFOGÁS, SZERSZÁMCSERE

 A bontókalapács SDS-Max rendszerű szerszámszárok befogására alkalmas. A művelet megkezdése előtt tisztítsa meg a bontókalapács markolatát és a befogandó szerszámot. Vékonyan kenje be kenőzsírral a befogandó szerszám szárát.



## Áramtalanítsa a szerszámot.

- Fogja meg az (1) SDS tokmány (2) záróhüvelyét és húzza hátra a rugó ellenében.
- A befogandó szerszám szárát tolja ütközésig a tokmányba (a befogandó szerszámot szükség esetén forgassa el a megfelelő helyzetbe) **(B. ábra)**.
- Engedje el a (2) záróhüvelyt, így a befogandó szerszám teljesen rögzül.
- A befogott szerszám rögzítése megfelelő, ha a tokmány záróhüvelyének hátrahúzása nélkül nem lehet kihúzni.
- Ha a záróhüvely nem tér vissza teljesen eredeti helyzetébe, húzza ki a befogandó szerszámot, és ismétlje meg az egész műveletet előlről.

 A bontókalapács működési hatékonyságának maximuma csak éles, sérülésmentes szerszámok használatával érhető el.

 **A munka befejezésekor a befogott szerszám igen forró lehet. Kerülje közvetlen érintését, használjon megfelelő védőkesztyűt. A befogott szerszámot kivétele után tisztítsa meg.**

### TÜLTERHELÉSVÉDŐ TENGELYKAPCSOLÓ

 A bontókalapács belső beállítású túlterhelésvédő tengelykapcsolóval van felszerelve. A meghajtótengely (orsó) leáll, ha a befogott szerszám beszorul, ellenkező esetben ez a szerszám túlterheléséhez vezetne.

## MUNKAVÉGZÉS / BEÁLLÍTÁSOK

### A BE- ÉS KIKAPCSOLÁS

 **A hálózati feszültség egyezzen meg a bontókalapács gyári adattábláján feltüntetett feszültséggel.**

 **Bekapcsolás** - nyomja meg és tartsa benyomva a (7) indítókapcsolót.

**Kikapcsolás** - engedje fel a (7) indítókapcsolót.

#### Az indítókapcsoló reteszelve (folyamatos üzem)

##### Bekapcsolás:

- Nyomja meg és tartsa benyomva a (7) indítókapcsolót.
- Nyomja be az indítókapcsoló (6) reteszét **(C. ábra)**.
- Engedje fel a (7) indítókapcsolót.

##### Kikapcsolás:

- Nyomja be és engedje fel a (7) indítókapcsolót.

 **Tilos a bontókalapácsot sérült, meghibásodott indítókapcsolóval üzemeltetni.**

### HÁLÓZATI FESZÜLTÉG JELZŐ LÁMPA







 A szerszám elektromos hálózathoz csatlakoztatásának pillanatában kigyullad a (9) hálózati feszültség jelző lámpa.

### FORDULATSZÁM SZABÁLYOZÓ FORGATÓGOMB



 A bontókalapács meghajtómotorjának fordulatszámát a (8) fordulatszám szabályozó forgatógomb megfelelő helyzetbe fordításával lehet beállítani. Ez lehetővé teszi a megmunkálandó anyag tulajdonságainak megfelelő sebesség megválasztását. A fordulatszám-szabályozási tartomány: 1 – 6. Minél nagyobb szám jelenik meg az (8) forgatógomb palástján **(D. ábra)**, annál nagyobb a szerszám munkasebessége.

### AZ ÜZEMMÓDVÁLTÓ KAPCSOLÓ



 A vésőkalapács kétállású üzemmódváltó (5) kapcsolóval szerelt. A beállítástól függően lehet ütvefúrást vagy vésést végezni. Az ütvefúráshoz és a véséshez a szerszámra elegendő enyhe nyomást gyakorolni. A szerszámra gyakorolt túlzott nyomás főlegesen túlterhelné a motort. Rendszeresen ellenőrizze a szerszámok állapotát. Szükség esetén cserélje újra vagy élezze meg őket.

-  **Ütvefúrás** – állítsa az (5) kapcsolót a (fúró és kalapács) jelre.
-  **Vésés** – állítsa az (5) kapcsolót a (kalapács) jelre.
-  **0 állás** – ebben az állásban állítható a véső a kívánt helyzetbe (vésésnél) (**E. ábra**).
-  **Tilos az üzemmódváltó kapcsoló átkapcsolása működő motornál. Ez a bontókalapács komoly károsodását okozhatja.**
-  **A szerszám használata során előfordulhat kismértékű kenőzsír szivárgás az SDS tokmány és a szerszám befogására között. Ez normális jelenség.**
- A SZÉNKEFÉK ELHASZNÁLÓDÁSÁT KIJELEZŐ LÁMPA**
-  **Ha kigyullad a szénkefék elhasználódását kijelző (10) lámpa, azonnal fejezze be a munkát, és cserélje ki a szénkeféket.**

## KEZELÉS, KARBANTARTÁS

-  **Bármilyen szerelési, beállítási, javítási vagy karbantartási művelet megkezdése előtt húzza ki a hálózati csatlakozót az aljzatból.**
- 
  - A vésőkalapácsot mindig tartsa tisztán.
  - A szerszámot száraz ruhával kell tisztára törölni, vagy sűrített levegővel tisztára kell fúvatni.
  - Tilos a tisztításhoz benzint, oldószereket vagy mosószereket használni, ezek károsíthatják a műanyag alkatrészeket.
  - Fordítson arra figyelmet, hogy a bontókalapács motorházán található szellőzőnyílások mindig legyenek átjárhatók.
  - A bontókalapácsot tárolja száraz, gyermekektől elzárt helyen.

### A SZÉNKEFÉK CSERÉJE

-  **A motor elhasználódott (5 mm-nél rövidebb), elégett vagy elrepedt szénkeféit azonnal ki kell cserélni.**
- A két szénkefét minden esetben együtt kell kicserélni.**
- A szénkefék cseréjét kizárólag szakemberrel végeztesse, és kizárólag eredeti alkatrészek felhasználásával.**
-  **Bármiféle felmerülő meghibásodás javítását bizza a gyártó által kijelölt márkaszervizre.**

## MŰSZAKI JELLEMZŐK

### MŰSZAKI ADATOK

Jellemző		Vésőkalapács	Érték
Hálózati feszültség			230 V AC
Hálózati frekvencia			50 Hz
Névleges teljesítmény			1700 W
Üresjárat fordulatszám			160 - 320 min <sup>-1</sup>
Ütési frekvencia:			950 - 1900 min <sup>-1</sup>
Ütési energia			27 J
Szerszám befogás			SDS - Max
Maximális fúrási átmérő	Beton		50 mm
Érintésvédelmi besorolási osztály			II
Tömeg tartozékok nélkül			11,05 kg
Gyártási év			2014

## ZAJ- ÉS REZGÉSVÉDELMI ADATOK

Hangnyomás-szint  $L_{p_A} = 94,4 \text{ dB(A)}$   $K = 3 \text{ dB(A)}$

Hangteljesítmény-szint  $L_{w_A} = 105 \text{ dB(A)}$   $K = 3 \text{ dB(A)}$

A rezgésgyorsulás értéke (fűrés + vésés)  $a_h = 18,133 \text{ m/s}^2$   $K = 1,5 \text{ m/s}^2$

A rezgésgyorsulás értéke (vésés)  $a_h = 21,313 \text{ m/s}^2$   $K = 1,5 \text{ m/s}^2$

## KÖRNYEZETVÉDELLEM



Az elektromos üzemű termékeket ne dobja ki a házi szeméttel, hanem azt adja le hulladékkezelésre, hulladékgyűjtésre szakosodott helyen. A hulladékkezeléssel kapcsolatos kérdéseire választ kaphat a termék kereskedőjétől, vagy a helyi hatóságoktól. Az elhasznált elektromos és elektronikai berendezések a természeti környezetre ható anyagokat tartalmaznak. A hulladékkezelésnek, újrahasznosításnak nem alávetett berendezések potenciális veszélyforrást jelentenek a környezet és az emberi egészség számára.

\* A változtatás joga fenntartva!

A „Grupa Topex Spółka z ograniczoną odpowiedzialnością” Spółka komandytowa (székhelye: Varsó, ul. Pograniczna 2/4) (a továbbiakban: „Grupa Topex”) kijelenti, hogy a jelen használati utasítás (továbbiakban „Használati Utasítás”) tartalmával – ideértve többek között annak szövegével, a felhasznált fényképekkel, vázlatokkal, rajzokkal, valamint a formai megjelenéssel – kapcsolatos összes szerzői jog a Grupa Topex kizárólagos tulajdonát képezi és mint ilyenek jogi védelem alatt állnak, az 1994. február 4-i, a szerzői és ahhoz hasonló jogokról szóló törvényben foglaltak szerint (Dz.U. (Törvényközlöny) 2006. évf. 90. szám 631. tétel, a későbbi változásokkal). A Használati Utasítás egészének vagy bármely részletének hasznoszerzés céljából történő másolása, feldolgozása, közzététele, megváltoztatása a Grupa Topex írásos engedélye nélkül polgárijogi és büntetőjogi felelősségre vonás terhe mellett szigorúan tilos.

## CIOCAN ROTOPERECUTOR

### 58G878

NOTA: ÎNAINTE DE UTILIZAREA SCULELOR ELECTRICE TREBUIE CITITE ATENT INSTRUCȚIUNILE ȘI SA LE PASTREZI PENTRU VIITOR.

### PRESCRIPTII AMANUNTITE DE SECURITATE

#### AVERTIZARI REFERITOR LA LUCRUL CU CIOCANUL ELECTRIC

**Remarcă:** Înainte de a efectua ori ce fel de activități referitor la instalare, ajustare, reparație sau orice altă acțiune de deservire, trebuie neapărat scos ștecărul conductei de alimentare din priză cu tensiune..

- Utilizând ciocanul trebuie să porți ochelari de protecție, antifoane și cască de protecție, (în cazul în care este pericolul că ar putea să cadă ceva de sus) Se recomandă să ai mască de protecție și încălțăminte antiderapantă. În cazul în care lucrul efectuat va emite praf, trebuie să utilizezi sisteme de evacuarea prafului.
- Înainte de a începe lucrul, trebuie să verifici dacă dispozitivul de fixarea al ciocanului este corect asamblat la locul lui.
- În timpul utilizării, datorită vibrațiilor, se poate ca scula ajutoare să prindă joc, de aceea înainte de a începe lucrul, trebuie verificată cu atenție fixarea sculei ajutoare. Jocul nedorit al sculei poate fi motivul defectării utilajului sau chiar a accidentului la locul de muncă.
- Dacă utilizarea ciocanului va avea loc la o temperatură joasă sau după o perioadă mai lungă de neutilizare, se recomandă ca ciocanul să fie pus în funcțiune pe o perioadă de circa câteva minute, cu scopul ca elementele din interiorul lui să se lubrifice corespunzător.
- Utilizând ciocanul sus, trebuie să stai bine pe picioare asigurându-te totodată că mai jos nu se află persoane străine.
- Ciocanul trebuie ținut todeauna cu ambele mâini, făcând uz de mâinierul suplimentar.
- Nu atinge nici un element al ciocanului, în timp ce se rotește. Deasemeni nu încerca să oprești cu mâna arborele de acționare în timpul funcționării ciocanului. Eviți în acest caz leziuni la mâini.
- Nu este permis să îndrepti ciocanul. în timpul funcționării. spre alte persoane sau spre sine.
- Lucrând cu ciocanul, ține-l de elementele izolate, spre a evita electrocutarea în cazul în care eventual ai nimeriri de o conductă electrică sub tensiune.
- Nu este permis să intre în interiorul ciocanului nici un fel de lichid. Curățarea suprafeței ciocanului trebuie făcută cu săpun mineral și cu o cârpă umedă. La curățatul ciocanului nu este permisă utilizarea benzinei sau a altor agenți curățitori, care ar putea defecta elementele de plastic.
- Dacă este necesară întrebuițarea conductorilor de prelungire, se recomandă ca acești conductori să fie corespunzător lungimii lor (până la 15 m cu secțiunea de 1,5 mm<sup>2</sup>, dar nu mai lungi de 40 m, - la conductorii mai lungi secțiunea lor trebuie să fie de cel puțin 2,5 mm<sup>2</sup>). Conductorii trebuie să fie desfășurați (nu pot fi bobinați)
- Când ciocanul este ajustat pe modul de lucru de găurire cu percuție sau la mortezare, nu este permisă utilizarea mandrinei cu trei făci. Acesată mandrină este destinată exclusiv la lucrări de găurire fără percuție, în metale sau în lemn.

**REMARCA! Cu acest utilaj se poate lucra numai în interiorul încăperilor.**

**Cu toate că la construirea ciocanului, chiar de la proiectare, am aplicat mijloace de siguranță, cât și mijloace suplimentare de protecție, totdeauna există riscul redus de a suferi leziuni în timpul lucrului.**

#### CONSTRUCTIA SI UTILIZAREA

Ciocanul este o sculă electrică manuală, cu izolație de clasa II. Este acționat de motor monofazic cu colector. Ciocanul poate fi utilizat cu percuție la găurirea orificiilor, la scobirea canalelor sau la prelucrarea suprafețelor de beton, de piatră, ziduri etc. Acest tip de mașini, sunt utilizate la lucrări de renovare în domeniul construcțiilor, în tâmplărie cât și la lucrări de meșterire individuală de către amatori.

 **Nu utiliza scula electrică în dezacord cu destinația ei.**

## DESCRIEREA PGINILOR GRAFICE

Numerele de mai jos se referă doar la elementele utilajului prezentat în paginile grafice ale prezentei instrucțiuni.

1. Port sculă SDS-MAX
2. Bucșă de fixare
3. Mânier ajutător
4. Buton de blocarea mânierului ajutător
5. Comutator de schimbarea modului de lucru
6. Buton de blocarea întrerupătorului
7. Întrerupător
8. Buton de reglarea vitezei de rotire
9. Semnal de anclșarea tensiunii
10. Semnal referitor la uzarea periiilor de cărbune
11. Mânier suplimentar

\* Pot apare mici diferențe între figură și produs.

## DESCRIEREA SEMNELOR GRAFICE



FIGYELEM



FIGYELMEZTETÉS



ÖSSZESZERELÉS/BEÁLLÍTÁS



TÁJÉKOZTATÓ

## INZESTRAREA SI ACCESORIILE

- |                            |         |
|----------------------------|---------|
| 1. Dălți                   | - 1 buc |
| 2. Burghie                 | - 1 buc |
| 3. Mânier ajutător         | - 1 buc |
| 4. Mânier suplimentar      | - 1 buc |
| 5. Apărătoare anti pulbere | - 1 buc |
| 6. Recipient cu lubrefiant | - 1 buc |
| 7. Geantă de transport     | - 1 buc |

## PREGATIREA P/T LUCRU

### INSTALAREA MANIERULUI AJUTATOR

 **Pentru securitatea deservirii ciocanului demolator, totdeauna utilizați mânierul ajutător (3), care poate fi amplasat în poziția preferată în domeniul 360°.**



**Deconectează scula electrică de la alimentarea cu tensiune.**



- Pune colierul și mânierul ajutător (3) pe partea cilindrică a carcasei ciocanului.
- Montează suporturile laolaltă cu șurubul de îmbinare.
- Înșurubează butonul de blocarea mânierului ajutător (4) pe șurubul mânierului. (fig. A).
- Ajustează-ți mânierul pe poziția cea mai comodă, pentru efectuarea lucrului respectiv.
- Strânge butonul de blocarea mânierului ajutător (4).

### MONTAREA MANIERULUI SUPPLEMENTAR



Mânierul suplimentar (11) se instalează în unul din orificiile de pe carcasa ciocanului demolator.

### MONTAREA SI SCHIMBAREA SCULELOR AJUTATOARE



La ciocan se pot adapta scule ajutătoare care au coada de tip SDS-MAX. Înainte de a începe lucrul, ciocanul

și sculele ajutoare trebuie curățate. Apoi, pe coada sculei ajutoare, trebuie aplicat un strat subțire de unsoare.

-  **Deconectează scula electrică dela alimentarea cu tensiune.**
- Prinde cu mâna bucașa de fixare (2) a port sculei SDS-MAX (1) și trage-o spre înapoi, învingând rezistența arcului.
  - Introdu în locașul de fixarea sculei coada sculei ajutoare, adânc până ai simți rezistență, (poate apare necesitatea de a roti puțin scula ajutoare, cu scopul de a intra corect în locaș) (fig. B).
  - Eliberează bucașa de fixare (2), care fixează final scula ajutoare.
  - Scula ajutoare este corect fixată, numai în cazul în care nu poate fi scoasă fără a trage de bucașa de fixare.
  - Dacă bucașa de fixare nu revine la poziția ei anterioară, scula ajutoare trebuie scoasă din port sculă și repetată operația de introducere.

 O înaltă productivitate a ciocanului se obține atunci când vor fi utilizate scule ajutoare bine ascuțite și nedefectate.

 **Imediat după întrebuințare, sculele ajutoare, pot fi fierbinți. Nu te atinge de ele cu mâna goală, numai cu mănuși de protecție. După utilizare sculele ajutoare trebuie curățate.**

## CUPLAJ DE SIGURANTA

 În interiorul ciocanului este asamblat cuplaj de siguranță. Arborele ciocanului se oprește în momentul în care scula ajutoare se fixează prin strângere, ca urmare a acestui fapt, s-ar putea ca sarcina admisibilă să fie depășită.

## LUCRUL / AJUSTAREA

### PORNIREA / OPRIREA

 **Tensiunea de alimentare trebuie să corespundă cu tensiunea înscrisă pe plăcța de fabricație a ciocanului demolator.**

 **Pornirea:** Apasă și ține apăsat butonul întrerupătorului (7)

**Oprirea:** Eliberează apăsarea butonului întrerupătorului (7).

**Blocarea întrerupătorului ( lucru continuu)**

**Pornirea:**

- Apasă și ține apăsat butonul întrerupătorului (7)
- Apasă butonul de blocarea întrerupătorului (6) (fig. C).
- Eliberează apăsarea butonului întrerupătorului (7).

**Oprirea:**

- Apasă și eliberează apăsarea butonului întrerupătorului (7).

 **Nu este permis de a utiliza ciocanul, în cazul în care, întrerupătorul este defectat.**

### SEZIZOR DE CONECTAREA LA TENSIUNE

 În momentul în care utilajul va fi conectat la priza cu tensiune sesizorul (9) se va lumina.

### BUTON DE REGLAREA VITEZEI DE ROTIRE

 Viteza de rotire a motorului se reglează, rotind și ajustând butonul de reglarea vitezei (8), pe poziția preferată. În acest mod vei putea ajusta viteza necesară de lucru la prelucrarea respectivului material. Intervalul de reglare este cuprins între 1 și 6.

Cu cât numărul ajustat pe perimetrul butonului de reglare este mai mare, cu atât viteza de rotire este mai mare (8) (fig. D), deci și viteza de lucru a utilajului este mai mare.

### COMUTATORUL MODULUI DE LUCRU

 Ciocanul rotoperctor este înzestrat cu comutator cu 2 funcții p/t schimbarea modului de lucru. (5) Dependent de ajustarea comutatorului, se poate găuri cu percuție sau se poate morteza. La găurirea cu

percuție cât și la mortezare ciocanul trebuie apăsat cu o forță mică. Aplicarea forței mari poate provoca supraîncărcarea motorului. Regulat trebuie verificată starea tehnică a sculelelor ajutoare. În cazuri necesare, sculele ajutoare trebuie ascuțite sau schimbate.

 **Găurire cu percuție** – comutatorul modului de lucru (5) trebuie ajustat pe poziția simbolului (ciocan și burghiu).

**Mortezarea** – comutatorul modului de lucru (5) trebuie ajustat pe poziția simbolului ciocan.

**Poz 0** – înlesnește ajustarea dălții pe poziția necesară (mortezarea) (fig. E).

 **Nu este permis de a încerca schimbarea poziția comutatorului modului de lucru în timpul funcționării motorului ciocanului. Procedând în acest mod, poți defecta serios ciocanul.**

 **Se poate întâmpla, ca în timpul lucrului să apară, între scula ajutoare și port sculă SDS, mici cantități de unsoare. Această situație este normală. Semnalizarea uzurii periilor de carbune**

 **În cazul, în care semnalul uzurii periilor (10) se va lumina, neapărat lucrul trebuie întrerupt, iar periile de cărbune trebuie schimbate.**

## DESERVIREA SI INTRETINEREA

 **Înainte de a efectua ori ce fel de activități referitor la instalare, ajustare, reparație sau orice altă acțiune de deservire, ștecărul conductei de alimentare trebuie neapărat scos din priza cu tensiune.**

-  • Ciocanul rotoperctor trebuie întreținut totdeauna curat.
- Utilajul trebuie curățat cu cârpă uscată sau cu jet de aer comprimat.
  - Nu este permis de a curăța ciocanul cu benzină, solvenți sau detergenți, care ar putea defecta elementele ciocanului executate din materiale sintetice.
  - Aveți grijă ca orificiile de ventilarea motorului să fie totdeauna curate.
  - Ciocanul trebuie păstrat la loc uscat, inaccesibil copiilor.

### SCHIMBAREA PERIILOR DE CARBUNE

 **Când cărbunii se vor scurta (cam până la 5 mm) vor fi crăpați sau arși, trebuie imediat înlocuiți cu alți cărbuni noi.**

**Totdeauna, cărbunii trebuie înlocuiți simultan.**

**Schimbarea cărbunilor cât și alte reparații trebuie încredințate exclusiv persoanei calificate în acest domeniu și care va întrebuița doar piese originale.**

 **Tot felul de defecte trebuie eliminate de serviciul autorizat al firmei producătoare.**

## PARAMETRII TEHNICI

### DATE NOMINALE

Ciocan rotoperctor		
Parametrii		Valoarea
Tensiunea de alimentare		230 V AC
Frecvența de alimentare		50 Hz
Putere nominală		1700 W
Viteza de rotire la mers în gol		160 - 320 min <sup>-1</sup>
Frecvența percuției		950 - 1900 min <sup>-1</sup>
Energia percuției		27 J
Tipul port sculei		SDS - Max
Dimensiunea maximă de găurire	Beton	50 mm
Clasa protejării		II
Greutatea (fără accesorii)		11,05 kg
Anul fabricației		2014

## DATE REFERITOR LA ZGOMOT SI VIBRATII

Nivelul presiunii acustice:  $L_{p_A} = 94,4 \text{ dB(A)}$   $K = 3 \text{ dB(A)}$

Nivelul puterii acustice:  $L_{w_A} = 105 \text{ dB(A)}$   $K = 3 \text{ dB(A)}$

Valoarea accelerației vibrațiilor (găurire + mortezare):  $a_h = 18,133 \text{ m/s}^2$   $K = 1,5 \text{ m/s}^2$

Valoarea accelerației vibrațiilor (mortezare):  $a_h = 21,313 \text{ m/s}^2$   $K = 1,5 \text{ m/s}^2$

## PROTEJAREA MEDIULUI



Produsele acționate electric nu pot fi aruncate la gunoiul de casă, trebuie date la utilizare de către întreprinderile corespunzătoare. Informații referitor la utilizare poate da vânzătorul produsului respectiv sau organele locale. Utilajele electrice și electronice uzate conțin substanțe dăunătoare mediului natural. Utilajele ne supuse reciclării sunt foarte periculoase pentru mediu și pentru sănătatea oamenilor.

\* Rezervăm dreptul la introducerea schimbărilor

„Grupa Topex Spółka z ograniczoną odpowiedzialnością” Spółka komandytowa cu sediul în Varșovia, ul. Pograniczna 2/4 ( mai departe : „Grupa Topex”) informează că, toate drepturile autorului referitor la prezenta instrucțiune ( mai departe „Instrucțiuni”), adică texturile ei, fotografiile inserate, schemele, desenele , cât și compoziția ei, depind exclusiv de Grupa Topex și sunt supuse protejate de drept în conformitate cu legea din 4 februarie 1994, referitor la drepturile autorului și drepturile înrudite ( Monitorul Oficial 2006 nr 90 poziția 631 cu modificările ulterioare). Copierea, transformarea, publicarea, modificarea instrucțiunilor, în întregime sau numai unor elemente cu scop comercial, fără acceptul în scris al firmei Grupa Topex este strict interzisă și în consecință poate fi trasă la răspundere civilă și penală.



### SEKACÍ KLADIVO

**58G878**

**POZOR: PŘED ZAHÁJENÍM POUŽÍVÁNÍ ELEKTRICKÉHO NÁŘADÍ SI PEČLIVĚ PŘEČTĚTE TENTO NÁVOD A USCHOVEJTE JEJ PRO POZDĚJŠÍ POTŘEBU.**

### PODROBNÉ BEZPEČNOSTNÍ POKYNY

#### UPOZORNĚNÍ TÝKAJÍCÍ SE PRÁCE S ELEKTRICKÝM KLADIVEM

**Pozor:** Před zahájením činností spojených se seřizováním, údržbou nebo opravami je nutno vytáhnout zástrčku napájecího kabelu ze síťové zásuvky.

- Při práci s kladivem používejte brýle nebo uzavřené ochranné brýle, chrániče sluchu a ochrannou helmu (pokud hrozí nebezpečí, že něco může spadnout shora). Doporučuje se používání ochranné polomasky a protiskluzové obuvi. Pokud to charakter prováděné činnosti vyžaduje, je nutno používat systémy pro odvádění prachu.
- Před zahájením činnosti je nutno se přesvědčit, zda je vrtací sklíčidlo kladiva správně umístěné a upevněné.
- Před zahájením činnosti je rovněž třeba obzvláště pečlivě zkontrolovat upnutí nástroje, protože při práci může následkem vibrací dojít k jeho uvolnění. Nežádoucí uvolnění nástroje může způsobit poškození nářadí nebo úraz.
- Má-li být kladivo provozováno při nízkých teplotách nebo po delší době uskladnění, pak je nutno ho nechat pracovat po dobu několika minut bez zatížení, aby se jeho vnitřní součásti dobře promazaly.
- Při používání kladiva ve výšce pevně rozkročte nohy a přesvědčte se, zda se dole nezdržují nepovolané osoby.
- Kladivo vždy držte oběma rukama, využijte při tom přídavnou rukojeť.
- Nedotýkejte se rukama otáčejících se součástí kladiva. Nepokoušejte se ani zastavit otáčející se vřeteno kladiva rukama. V opačném případě může dojít k poranění ruky.
- Nezaměřujte kladivo v provozu na jiné osoby či na sebe.
- Při práci kladivo držte za izolované součásti, zabráníte tak úrazu elektrickým proudem, pokud případně narazíte na elektrický kabel pod napětím.
- Zabraňte proniknutí jakéhokoliv prachu dovnitř kladiva. K čištění povrchu kladiva používejte minerální mýdlo a navlhčený hadřík. Nepoužívejte k čištění benzín nebo jiné čisticí prostředky, které mohou poškodit plastové součásti.
- Je-li nutno použít prodlužovačku, pak zvolte vhodný typ (do 15 m, průřez kabelů 1,5 mm<sup>2</sup>, více než 15 m, ale méně než 40 m – průřez kabelů 2,5 mm<sup>2</sup>). Prodlužovačka musí být vždy zcela rozmotána.
- Nepoužívejte tříčelistové vrtací sklíčidlo, pokud je kladivo nastaveno na provoz v režimu vrtání s přiklepem nebo sekání. Toto vrtací sklíčidlo je určeno výhradně k vrtání bez přiklepu do dřeva nebo oceli.

**POZOR! Zařízení slouží k práci v uzavřených prostorách.**

**I přes použití konstrukce z podstaty věci bezpečné, používání zajišťujících prostředků a dodatečných ochranných prostředků, vždy existuje reziduální riziko poranění během práce.**

#### KONSTRUKCE A POUŽITÍ

Elektrické kladivo je ručním elektrickým nářadím s izolací II. třídy. Zařízení je poháněno jednofázovým komutátorovým motorem. Kladivo lze používat k vrtání otvorů v režimu s přiklepem, k ražení kanálů nebo obrábění povrchů u takových materiálů jako je beton, kámen, cihla apod. Používá se při provádění rekonstrukčních, stavebních a veškerých kutilských prací.



**Elektrické nářadí je nutno používat v souladu s jeho určením.**

## POPIS STRAN S VYOBRAZENÍMI

Níže uvedené číslování se vztahuje k prvkům zařízení znázorněným na vyobrazeních v tomto návodu.

1. Sklíčidlo sds max
2. Upínací pouzdro
3. Pomocná rukojeť
4. Otočný knoflík pro blokování pomocné rukojeti
5. Přepínač pro volbu režimu
6. Tlačítko pro blokování zapínače
7. Zapínač
8. Otočné kolečko pro regulaci otáček
9. Kontrolka pro signalizaci napájení
10. Kontrolka pro signalizaci opotřeбенí uhlíkových kartáčů
11. Přídavná rukojeť

\* Skutečný výrobek se může lišit od vyobrazení.

## POPIS POUŽITÝCH GRAFICKÝCH OZNAČENÍ



POZOR



UPOZORNĚNÍ



MONTÁŽ / NASTAVENÍ



INFORMACE

## VYBAVENÍ A PŘÍSLUŠENSTVÍ

- |                       |        |
|-----------------------|--------|
| 1. Dláta              | - 1 ks |
| 2. Vrtáky             | - 1 ks |
| 3. Pomocná rukojeť    | - 1 ks |
| 4. Přídavná rukojeť   | - 1 ks |
| 5. Protiprachový kryt | - 1 ks |
| 6. Zásobník maziva    | - 1 ks |
| 7. Přenosný kufřík    | - 1 ks |

## PŘÍPRAVA K PRÁCI

### INSTALACE POMOCNÉ RUKOJETI

 **Z bezpečnostních důvodů je při práci s bouracím kladivem vždy nutno používat pomocnou rukojeť (3), kterou lze upevnit v libovolné poloze v rozsahu 360°.**



**Odpojte elektrické nářadí od napájení.**



- Nasadte příchytku a pomocnou rukojeť (3) na válcovou část krytu bouracího kladiva.
- Namontujte spojovací šroub s držáky.
- Našroubujte na šroub otočný knoflík pro blokování pomocné rukojeti (4) (**obr. A**).
- Otočte rukojeť do nej pohodlnější polohy pro danou činnost.
- Utáhněte otočný knoflík pro blokování pomocné rukojeti (4).



### MONTÁŽ PŘÍDAVNÉ RUKOJETI

Přídavná rukojeť (11) se instaluje do jednoho z otvorů v krytu bouracího kladiva.

### MONTÁŽ A VÝMĚNA PRACOVNÍCH NÁSTROJŮ



Kladivo je uzpůsobeno pro používání s pracovními nástroji, které mají stopky typu SDS Max. Před zahájením činnosti očistěte sklíčidlo a pracovní nástroje. Naneste na trn pracovního nástroje tenkou vrstvu maziva.



**Odpojte elektrické nářadí od napájení.**

-  Uchopte upínací pouzdro (2) sklíčidla SDS Max (1) a překonáním odporu pružiny ho odtáhněte směrem dozadu.
- Vložte trn pracovního nástroje do sklíčidla a zasuňte jej na doraz (může se stát, že bude třeba pracovní nástroj pootočit, aby se dostal do správné polohy) **(obr. B)**.
- Uvolněte upínací pouzdro (2), čímž dojde ke konečnému upevnění pracovního nástroje.
- Pracovní nástroj je správně nasazen, pokud jej nelze vyjmout bez odtažení upínacího pouzdra sklíčidla.
- Pokud se upínací pouzdro zcela nevrátí do původní polohy, je třeba pracovní nástroj vyjmout a celý postup zopakovat.

 Vysoké účinnosti při práci s bouracím kladivem dosáhnete pouze při používání ostrých a nepoškozených pracovních nástrojů.

 **Bezprostředně po ukončení činnosti může být pracovní nástroj horký. Zabraňte přímému kontaktu s nástrojem a použijte vhodné ochranné rukavice. Pracovní nástroj je třeba po vyjmutí očistit.**

### BEZPEČNOSTNÍ SPOJKA PROTI PŘETÍŽENÍ

 Bourací kladivo je vybaveno interně nastavenou bezpečnostní spojkou proti přetížení. Vřetenou bouracího kladiva se zastaví, jakmile dojde k zaseknutí pracovního nástroje, protože by to mohlo vést k přetížení elektrického nářadí.

## PROVOZ / NASTAVENÍ

### ZAPÍNÁNÍ / VYPÍNÁNÍ

 **Síťové napětí musí odpovídat hodnotě napětí uvedené na typovém štítku bouracího kladiva.**

 **Zapnutí** - stiskněte tlačítko zapínače (7) a přidržte ho v této poloze.  
**Vypnutí** - uvolněte stisk tlačítka zapínače (7).

#### Blokování zapínače (nepřetržitý chod)

##### Zapínání:

- Stiskněte tlačítko zapínače (7) a přidržte ho v této poloze.
- Stiskněte tlačítko pro blokování zapínače (6) **(obr. C)**.
- Uvolněte stisk tlačítka zapínače (7).

##### Vypínání:

- Stiskněte a uvolněte tlačítko zapínače (7).

 **Nepoužívejte kladivo v případě, že je zapínač poškozený.**

### KONTROLKA PRO SIGNALIZACI NAPÁJENÍ

 Jakmile zařízení zapojíte do napájecí zásuvky, rozsvítí se kontrolka pro signalizaci napájení (9).

### OTOČNÉ KOLEČKO PRO REGULACI OTÁČEK

 Otáčky motoru se regulují otočením a nastavením otočného kolečka pro regulaci otáček (8) do požadované polohy. Umožňuje to přizpůsobení pracovní rychlosti vlastnostem obráběného materiálu. Otáčky lze regulovat v rozsahu od 1 do 6.

Čím vyšší je číslo zobrazené na otočném kolečku pro regulaci otáček (8) **(obr. D)**, tím vyšší je pracovní rychlost zařízení.

### PŘEPÍNAČ PRO VOLBU REŽIMU

 Sekací kladivo je vybaveno dvoufukčním přepínačem pro volbu režimu (3). V závislosti na nastavení lze provádět vrtání s příklepem nebo sekání. Při vrtání s příklepem i při sekání je nutné slabé přitlačení na sekací kladivo. Nadměrné přitlačení by zbytečně vedlo k příliš velkému zatížení motoru. Pravidelně kontrolujte technický stav pracovních nástrojů. V případě potřeby je nutno pracovní nástroje nabrousit nebo vyměnit.

 **Vrtání s přiklepem** – nastavte přepínač pro volbu režimu (5) do polohy u příslušného symbolu (vrták a kladivo).

**Sekání** – nastavte přepínač pro volbu režimu (5) do polohy u příslušného symbolu (kladivo).

**Pol. 0** - umožňuje nastavení dláta do zvolené polohy (sekání) (**obr. E**).

 **Nepokoušejte se změnit polohu přepínače pro volbu režimu, když motor bouracího kladiva pracuje. Mohlo by to vést k vážnému poškození bouracího kladiva.**

 **Při práci se z prostoru mezi pracovním nástrojem a sklíčidlem SDS může dostat malé množství maziva. Jedná se o normální jev.**

## KONTROLKA PRO SIGNALIZACI OPOTŘEBENÍ UHLÍKOVÝCH KARTÁČŮ

 **Pokud se rozsvítí kontrolka pro signalizaci opotřebení uhlíkových kartáčů (10), musíte bezpodmínečně přerušit práci a vyměnit uhlíkové kartáče.**

## PÉČE A ÚDRŽBA

 **Před zahájením jakýchkoliv činností spojených s instalací, seřizováním, opravami nebo údržbou je nutno vytáhnout zástrčku napájecího kabelu ze síťové zásuvky.**

- 
- Udržujte sekací kladivo vždy v čistotě.
  - K čištění zařízení používejte suchý hadřík nebo proud stlačeného vzduchu.
  - K čištění nepoužívejte benzín, rozpouštědla nebo čisticí prostředky, které by mohly poškodit plastové součásti.
  - Vždy dbejte na to, aby byly ventilační štěrby v krytu motoru kladiva průchodné.
  - Uchovávejte kladivo na suchém místě mimo dosah dětí.

## VÝMĚNA UHLÍKOVÝCH KARTÁČŮ

 **Opotřebované (kratší než 5 mm), spálené nebo prasklé uhlíkové kartáče motoru je třeba neprodleně vyměnit.**

**Vždy je třeba vyměnit současně oba kartáče.**

**Uhlíkové kartáče smí vyměňovat pouze kvalifikovaná osoba za použití originálních dílů.**

 **Veškeré závady je nutno nechat odstranit u autorizovaného servisu výrobce.**

## TECHNICKÉ PARAMETRY

### JMENOVITÉ ÚDAJE

		Sekací kladivo	
Parametr		Hodnota	
Napájecí napětí		230 V AC	
Napájecí kmitočet		50 Hz	
Jmenovitý výkon		1700 W	
Otáčky při chodu naprázdno		160 - 320 min <sup>-1</sup>	
Frekvence přiklepu		950 - 1900 min <sup>-1</sup>	
Energie přiklepu		27 J	
Typ sklíčidla pro uchycení pracovních nástrojů		SDS Max	
Maximální průměr pro vrtání	beton	50 mm	
Třída ochrany		II	
Hmotnost bez příslušenství		11,05 kg	
Rok výroby		2014	

## ÚDAJE O HLUKU A VIBRACÍCH

Hladina akustického tlaku  $L_{pA} = 94,4 \text{ dB(A)}$   $K = 3 \text{ dB(A)}$

Hladina akustického výkonu  $L_{wA} = 105 \text{ dB(A)}$   $K = 3 \text{ dB(A)}$

Hodnota zrychlení vibrací (vrtání + sekání)  $a_h = 18,133 \text{ m/s}^2$   $K = 1,5 \text{ m/s}^2$

Hodnota zrychlení vibrací (sekání)  $a_h = 21,313 \text{ m/s}^2$   $K = 1,5 \text{ m/s}^2$

## OCHRANA ŽIVOTNÍHO PROSTŘEDÍ



Elektricky napájené výrobky nevyhazujte spolu s domácím odpadem, nýbrž odevzdejte je k likvidaci v příslušných závodech pro zpracování odpadu. Informace ohledně likvidace Vám poskytne prodejce nebo místní úřady. Použitá elektrická a elektronická zařízení obsahují látky škodlivé pro životní prostředí. Nerecyklovaná zařízení představují potenciální nebezpečí pro životní prostředí a zdraví osob.

\* Právo na provádění změn je vyhrazeno.

„Grupa Topex Spółka z ograniczoną odpowiedzialnością“ Spółka komandytowa se sídlem ve Varšavě, na ul. Pograniczna 2/4 (dále jen: „Grupa Topex“) informuje, že veškerá autorská práva k obsahu tohoto návodu (dále jen: „návod“), včetně m.j. textu, použitých fotografií, schémat, výkresů a také jeho uspořádání, náleží výhradně firmě Grupa Topex a jsou právně chráněna podle zákona ze dne 4. února 1994, o autorských právech a právech příbuzných (sbírka zákonů z roku 2006 č. 90 položka 631 s pozdějšími změnami). Kopírování, zpracovávání, zveřejňování či modifikování celého návodu jakož i jeho jednotlivých částí pro komerční účely bez písemného souhlasu firmy Grupa Topex je přísně zakázáno a může mít za následek občanskoprávní a trestní stíhání.

## PRÍKLEPOVÉ KLADIVO

**58G878**

UPOZORNENIE: PREDTÝM, AKO ZAČNETE POUŽÍVAŤ ELEKTRICKÉ NÁRADIE, JE POTREBNÉ SI POZORNE PREČÍTAŤ TENTO NÁVOD A USCHOVAŤ HO NA ĎALŠIE POUŽITIE.

### DETAILNÉ BEZPEČNOSTNÉ PREDPISY

#### UPOZORNENIA TÝKAJÚCE SA PRÁCE S PRÍKLEPOVÝM KLADIVOM

**Pozor:** Skôr, ako pristúpíte k činnostiam súvisiacim s nastavovaním, údržbou alebo opravou, vyberte konektor napájacieho kábla zo sieťovej zásuvky.

- Pri práci s kladivom používajte okuliare alebo chrániče na oči, pomôcky na ochranu sluchu a ochranný helm, (ak hrozí nebezpečenstvo, že niečo môže spadnúť zhora). Odporúča sa používať ochranný respirátor a protišmykovú obuv. Ak si to vyžaduje charakter vykonávanej práce, treba používať protiprachové systémy.
- Pred začatím práce sa ubezpečte, či je vrtacia hlava kladiva správne upevnená na svojom mieste.
- Pri práci môže v dôsledku vibrácií dôjsť k uvoľneniu upevnenia náradia, preto treba zvlášť pozorne skontrolovať upínanie náradia pred začatím práce. Nežiaduce uvoľnenie náradia môže spôsobiť poškodenie náradia alebo nehodu pri práci.
- Ak má byť kladivo používané pri nízkej teplote alebo po dlhšom období skladovania, treba kladivo nechať pracovať niekoľko minút naprázdno, aby jeho vnútorné súčiastky boli vhodne namazané.
- Pri práci s kladivom vo vyšších polohách sa postavte do bezpečnej polohy a ubezpečte sa, či dole nie sú nepovolane osoby.
- Kladivo vždy držte oboma rukami a používajte prídavnú rukoväť.
- Nie je dovolené dotýkať sa rukami otáčajúcich sa častí kladiva. Takisto nie je dovolené rukami zastavovať otáčajúce sa vreteno kladiva. Iné konanie vytvára nebezpečenstvo zranenia ruky.
- Kladivo v prevádzke neotáčajte smerom k iným osobám, ani k sebe.
- Pri práci s kladivom ho držte za izolované súčiastky, tak sa možno vyhnúť úrazu elektrickým prúdom počas prípadného kontaktu s elektrickým vodičom pod napätím.
- Nedovoľte preniknúť žiadnej kvapaline do vnútra kladiva. Na čistenie povrchu kladiva používajte minerálne mydlo a vlhkú handričku. Na čistenie nepoužívajte benzín alebo iné čistiace prostriedky, ktoré môžu poškodiť plastové súčiastky.
- Ak je potrebné použiť predlžovací kábel, vždy treba dbať na jeho správny výber (do 15 m, priemer káblov 1,5 mm<sup>2</sup>, vyše 15 m, ale menej ako 40 m – priemer káblov 2,5 mm<sup>2</sup>). Predlžovací kábel musí byť vždy celkom rozvinutý.
- Nie je dovolené používať trojvretenovú vrtaciu hlavu, keď je kladivo nastavené na prácu v režime príklepového vrtania alebo osekávania. Táto hlava je určená výhradne na bezpríklepové vrtanie do dreva alebo ocele.

**POZOR!** Zariadenie slúži na prácu v interiéri.

**Napriek použitiu konštrukcie, ktorá je bezpečná sama o sebe, použitiu zabezpečovacích a prídavných ochranných prostriedkov, pri práci vždy existuje minimálne nebezpečenstvo úrazu.**

#### KONŠTRUKCIA A POUŽITIE

Elektrické kladivo je ručné elektrické náradie s izoláciou 2. triedy. Zariadenie je poháňané jednofázovým komutátorovým motorom. Kladivo možno používať na vrtanie otvorov v režime práce s príklepom alebo vysekávanie kanálov, ako aj pri obrábaní povrchov z materiálov ako je betón, kameň, tehla atď. Môže sa používať v oblasti vykonávania opravársko-stavebných prác, ako aj všetkých činností v rámci domáceho majstrovania.



**Elektrické náradie nepoužívajte v rozpore s jeho určením.**

## VYSVETLVKY KU GRAFICKEJ ČASTI

Nižšie uvedené číslovanie sa vzťahuje na súčasti zariadenia zobrazené v grafickej časti tohto návodu.

1. Skľučovadlo SDS- Max
2. Upevňovacie puzdro
3. Pomocná rukoväť
4. Aretačné koliesko pomocnej rukoväte
5. Prepínač režimu práce
6. Aretačné tlačidlo spínača
7. Spínač
8. Koliesko na reguláciu rýchlosti otáčania
9. Kontrolka napätia LED
10. Kontrolka opotrebovania uhlíkových kefiék
11. Prídavná rukoväť

\* Obrázok s výrobkom sa nemusia zhodovať.

## VYSVETLIVKY POUŽITÝCH GRAFICKÝCH ZNAČIEK



POZOR



UPOZORNENIE



MONTÁŽ/NASTAVENIA



INFORMÁCIA

## VYBAVENIE A PRÍSLUŠENSTVO

- |                       |        |
|-----------------------|--------|
| 1. Dláta              | - 1 ks |
| 2. Vrtáky             | - 1 ks |
| 3. Pomocná rukoväť    | - 1 ks |
| 4. Prídavná rukoväť   | - 1 ks |
| 5. Clona proti prachu | - 1 ks |
| 6. Zásobník s mazivom | - 1 ks |
| 7. Prenosný kufrik    | - 1 ks |

## PRED UVEDENÍM DO PREVÁDZKY

### INŠTALÁCIA POMOCNEJ RUKOVÄTE



Z bezpečnostných dôvodov pri práci s kladivom je vždy potrebné používať prídavnú rukoväť (3), ktorá môže byť upevnená v ľubovoľnej polohe v rozsahu 360°.



**Elektrické náradie odpojte od zdroja elektrického napätia.**



- Objímku a pomocnú rukoväť (3) nasuňte na valcovitú časť tela kladiva.
- Spájajúcu skrutku namontujte spolu s držiakmi.
- Aretačné koliesko pomocnej rukoväte (4) naskrutkujte na skrutku (**obr. A**).
- Rukoväť otočte do polohy, ktorá najviac vyhovuje podmienkam vykonávanej práce.
- Aretačné koliesko pomocnej rukoväte (4) utiahnite.

### MONTÁŽ PRÍDAVNEJ RUKOVÄTE



Prídavnú rukoväť (11) nainštalujte do jedného z otvorov v tele búracieho kladiva.

### MONTÁŽ A VÝMENA PRACOVNÝCH NÁSTROJOV



Kladivo je upravené na prácu s pracovnými nástrojmi s upevňovacím mechanizmom typu SDS-Max. Pred začatím práce očistite upevňovací mechanizmus a pracovné nástroje. Na stopku pracovného nástroja naneste tenkú vrstvu maziva.

## Elektrické náradie odpojte od zdroja elektrického napätia.

- Upevňovacie puzdro (2) skľučovadla SDS-Max (1) uchopte a odtiahnite dozadu proti odporu pružiny.
- Stopku pracovného nástroja vložte do skľučovadla a zasúvajte ju na doraz (možno bude potrebné otočiť pracovným nástrojom, až kým nezaujme správnu polohu) **(obr. B)**.
- Upevňovacie puzdro (2) uvoľnite, čo spôsobí definitívne upevnenie pracovného nástroja.
- Pracovný nástroj je správne osadený, ak sa nedá vybrať bez toho, aby ste odtiahli upevňovacie puzdro skľučovadla.
- Ak sa upevňovacie puzdro nevracia úplne do prvotnej polohy, pracovný nástroj vyberte a celú operáciu zopakujte.

 Vysokú výkonnosť kladiva pri práci dosiahnete iba vtedy, ak použijete ostré a nepoškodené pracovné nástroje.

 **Hneď po skončení práce môžu byť pracovné nástroje horúce. Vyhybajte sa priamemu kontaktu s nimi a používajte vhodné ochranné rukavice. Pracovné nástroje je potrebné po vybratí očistiť.**

### POISTKA PROTI PREŤAŽENIU

 Kladivo je vybavené vnútorne nastavenou spojkou proti preťaženiu. Vreteno kladiva sa zastavuje v okamihu, keď sa pracovný nástroj zasekne, čo by mohlo spôsobiť preťaženie elektrického náradia.

## PRÁCA / NASTAVENIA

### ZAPÍNANIE / VYPÍNANIE

**Elektrické napätie v sieti musí zodpovedať hodnote el. napätia uvedenej na popisnom štítku kladiva.**

 **Zapnutie** - stlačte tlačidlo spínača (7) a pridržte ho v tejto polohe.  
**Vypnutie** - uvoľnite tlak na tlačidlo spínača (7).

#### Blokovanie spínača (nepretržitá práca)

##### Zapínanie:

- Stlačte tlačidlo spínača (7) a pridržte ho v tejto polohe.
- Stlačte aretačné tlačidlo spínača (6) **(obr. C)**.
- Uvoľnite tlak na tlačidlo spínača (7).

##### Vypínanie:

- Stlačte a uvoľnite tlak na tlačidlo spínača (7).

 **Nie je dovolené pracovať s kladivom, ak je spínač poškodený.**

### KONTROLKA NAPÄTIA LED

 V okamihu pripojenia zariadenia do zásuvky elektrického prúdu sa kontrolka napätia LED (9) rozsvieti.

### KOLIESKO NA REGULÁCIU RÝCHLOSTI OTÁČANIA.





 Rýchlosť otáčania motora sa nastavuje otáčaním a nastavením kolieska na reguláciu rýchlosti otáčania (8) do požadovanej polohy. Umožňuje to prispôbiť rýchlosť práce vlastnostiam obrábaného materiálu. Rozsah nastavenia rýchlosti otáčania je od 1 do 6.

Čím vyššie číslo sa zobrazuje na obvode kolieska na nastavenie rýchlosti otáčania (8) **(obr. D)**, tým vyššia je rýchlosť práce zariadenia.



### PREPÍNAČ PRACOVNÉHO REŽIMU

 Kladivo je vybavené 2-funkčným prepínačom pracovného režimu (5). V závislosti od nastavenia možno vykonávať vŕtanie s príklepom alebo osekávanie. Vŕtanie s príklepom a osekávanie si vyžaduje minimálny tlak kladiva. Príliš vysoký tlak by zbytočne spôsobil nadmerné zataženie motora. Pravidelne kontrolujte technický stav pracovných nástrojov. V prípade potreby pracovné nástroje nabrúste alebo vymeňte.





-  **Prílepkové vrtanie** – prepínač režimu práce (5) nastavte do polohy pred symbolom (vrták a kladivo)
-  **Vysekavanie** – prepínač režimu práce (5) nastavte pred symbolom (kladivo).
- Pol 0** – umožňuje nastavenie dláta vo vybranej polohe (vysekávanie) (**obr. E**).
-  **Nie je dovolené pokúšať sa meniť polohu prepínača pracovného režimu počas práce motora kladiva. Takýto postup by mohol spôsobiť vážne poškodenie kladiva.**
-  **Počas práce sa môže objaviť malé množstvo maziva vytekajúceho spomedzi pracovného nástroja a upínacieho mechanizmu SDS. Je to normálny jav.**
- KONTROLKA OPOTREBOVANIA UHLÍKOVÝCH KEFIEK**
-  **Ak zasvieti kontrolka opotrebovania uhlíkových kefiek (10), bezodkladne prerušte prácu a vymeňte uhlíkové kefky.**

## OŠETROVANIE A ÚDRŽBA

-  **Skôr, ako začnete akúkoľvek činnosť súvisiacu s inštaláciou, nastavovaním, opravou alebo údržbou, vyberte konektor napájacieho kábla zo sieťovej zásuvky.**
- 
  - Kladivo vždy udržiavajte v čistote.
  - Zariadenie utierajte suchou handričkou alebo prefúkajte prúdom stlačeného vzduchu.
  - Na čistenie nepoužívajte benzín, rozpúšťadlo alebo čistiace prostriedky, ktoré by mohli poškodiť súčiastky z plastických hmôt.
  - Dbajte vždy na to, aby vetracie otvory v plášti motora kladiva boli priechodné.
  - Kladivo uskladňujte na suchom mieste mimo dosahu detí.

### VÝMENA UHLÍKOVÝCH KEFIEK

-  **Opotrebované (kratšie ako 5 mm), zhorené alebo prasknuté uhlíkové kefky motora treba okamžite vymeniť.**
- Vždy sa súčasne vymieňajú obe kefky.**
- Výmenu uhlíkových kefiek sa odporúča zveriť výhradne kvalifikovanej osobe pri použití originálnych súčiastok.**
-  Akékoľvek poruchy musia byť odstránené autorizovaným servisom výrobcu.

## TECHNICKÉ PARAMETRE

### MENOVITÉ ÚDAJE

Prílepkové kladivo		
Parameter		Hodnota
Napájacie napätie		230 V AC
Frekvencia napájania		50 Hz
Nominálny výkon		1700 W
Rýchlosť otáčania pri behu naprázdno		160 - 320 min <sup>-1</sup>
Frekvencia príklepu		950 - 1900 min <sup>-1</sup>
Energia príklepu		27 J
Typ upevňovacieho mechanizmu pracovných nástrojov		SDS - Max
Maximálny priemer vrtania	Betón	50 mm
Ochranná trieda		II
Hmotnosť bez príslušenstva		11,05 kg
Rok výroby		2014

## ÚDAJE TÝKAJÚCE SA HLUČNOSTI A VIBRÁCIÍ

Hladina akustického tlaku  $L_{p_A} = 94,4 \text{ dB(A)}$   $K = 3 \text{ dB(A)}$

Hladina akustického výkonu  $L_{w_A} = 105 \text{ dB(A)}$   $K = 3 \text{ dB(A)}$

Hodnota zrýchlení vibrácií (vrtanie + vysekávanie)  $a_h = 18,133 \text{ m/s}^2$   $K = 1,5 \text{ m/s}^2$

Hodnota zrýchlení vibrácií (vysekávanie)  $a_h = 21,313 \text{ m/s}^2$   $K = 1,5 \text{ m/s}^2$

## OCHRANA ŽIVOTNÉHO PROSTREDIA



Výrobky napájané elektrickým prúdom sa nesmú likvidovať spoločne s domovým odpadom, ale majú byť odovzdané na recykláciu na určenom mieste. Informáciu o zužitkovaní poskytnie predajca výrobku alebo miestne orgány. Opatrované elektrické a elektronické zariadenia obsahujú látky negatívne pôsobiace na životné prostredie. Zariadenie, ktoré nie je odovzdané na recykláciu, predstavuje možnú hrozbu pre životné prostredie a ľudské zdravie.

\* Právo na zmenu je vyhradené.

„Grupa Topex Spółka z ograniczoną odpowiedzialnością“ Spółka komandytowa so sídlom vo Varšave, ul. Pograniczna 2/4 (ďalej iba: „Grupa Topex“) informuje, že všetky autorské práva k obsahu tohto návodu (ďalej iba: „Návod“), v rámci toho okrem iného k jeho textom, uvedeným fotografiami, obrázkom a k jeho štruktúre, patria výhradne spoločnosti Grupa Topex a podliehajú právnej ochrane podľa zákona zo dňa 4. februára 1994, O autorských a obdobných právach (tj. Dz. U. 2006 Nr 90 Poz 631 v znení neskorších zmien). Kopírovanie, spracovávanie, publikovanie, úprava tohto Návodu ako celku alebo jeho jednotlivých častí na komerčné účely, bez písomného súhlasu spoločnosti Grupa Topex, je prísne zakázané a môže mať za následok občianskoprávne a trestnoprávne dôsledky.

### UDARNO KLADIVO 58G878

POZOR: PRED PRIČETKOM UPORABE ELEKTRIČNEGA ORODJA JE TREBA POZORNO PREBRATI SPODNJA NAVODILA IN JIH SHRANITI ZA NADALJNJO UPORABO.

## OPOZORILA V ZVEZI Z DELOM Z ELEKTRIČNIM KLADIVOM

### OPOZORILA V ZVEZI Z DELOM Z ELEKTRIČNIM KLADIVOM

**Pozor:** Pred opravili v zvezi z regulacijo, popravilom ali oskrbo je treba izvleči vtič napajalnega kabla iz omrežne vtičnice.

- Med uporabo kladiva je treba uporabljati zaščitna očala, sredstva za zaščito pred hrupom in zaščitno čelado (če obstaja nevarnost, da karkoli pade navzdol). Priporoča se uporaba zaščitne polmaske in obutve proti zdrsu. Če to zahteva vrsta opravljanega dela, je treba uporabljati sisteme za odsesavanje prahu.
- Pred pričetkom dela se je treba prepričati, da je vrtalno vpenjalo kladiva pravilno pritrjeno na svojem mestu.
- Med delom lahko zaradi vibracij pride do sprostitve orodja v vpenjalju, zato je treba posebej pozorno pregledati pritrditev orodja pred pričetkom dela. Nezaželena sprostitve orodja lahko povzroči poškodbo orodja ali nesrečo pri delu.
- Če se kladivo uporablja pri nizki temperaturi ali po daljšem času hrambe, je treba počakati, da kladivo nekaj minut dela brez obremenitve, da se njegovi notranji elementi primerno namažejo.
- Med delom s kladivom nad glavo se je treba stabilno postaviti in prepričati, da spodaj ni drugih oseb.
- Vedno je treba držati kladivo z obema rokama, z uporabo dodatnega ročaja.
- Z roko se ni dovoljeno dotikati gibljivih delov kladiva. Prav tako z roko ni dovoljeno držati obračajočega se vretena kladiva. V nasprotnem primeru lahko pride do poškodbe roke.
- Delujoče kladivo ni dovoljeno usmeriti na druge osebe ali proti sebi.
- Med delom je treba kladivo držati za izolirane elemente, da bi se izognili električnemu udaru pri morebitnim stiku z električnim kablom pod napetostjo.
- Poskrbeti je treba, da prah ne pride v notranjost kladiva. Za čiščenje površine kladiva je treba uporabljati mineralno milo in vlažno tkanino. Uporaba bencina ali drugih čistilnih sredstev, ki bi lahko škodovali plastičnim elementom, ni dovoljena.
- V primeru uporabe podaljška je vedno treba izbrati pravičnega (do 15 m, presek vodnikov 1,5 mm<sup>2</sup>, od 15 m do 40 m – presek vodnikov 2,5 mm<sup>2</sup>). Podaljšek mora biti vedno v celoti odvit.
- Uporaba 3-čeljustnega vpenjala takrat, ko je udarno kladivo nastavljeno na vrtnje z udarnim načinom, ali dletenje ni dovoljena. To vpenjalo je namenjeno izključno za vrtnje brez udarnega načina (v les ali kovino).

**POZOR! Naprava je namenjena delu v notranjosti prostorov.**

**Navkljub že sami po sebi varni konstrukciji, uporabi zaščitnih sredstev in dodatnih zaščitnih sredstev vedno obstaja tveganje telesne poškodbe med delom.**

### SESTAVA IN UPORABA

Električno kladivo je ročno električno orodje z izolacijo razreda II. Orodje poganja enofazni komutatorski motor. Udarno kladivo je mogoče uporabljati za vrtnje odprtih z udarnim načinom, izkop kanalov ali obdelovanje površin materialov, kot npr. betona, kamna, opek ipd. Uporabljajo se za obnovitveno-gradbena dela in za vsa dela na področju individualnega amaterskega dela (naredi si sam).



**Uporaba električnega orodja, ki ni v skladu z njegovim namenom, ni dovoljena.**

## OPIS GRAFIČNIH STRANI

Spodnje oštevilčenje se nanaša na elemente orodja, ki so predstavljeni na grafičnih straneh pričujočih navodil.

1. Vpenjalo SDS Max
2. Vpenjalna tulka
3. Dodatni ročaj
4. Gumb za blokado dodatnega ročaja
5. Preklopnik delovnega načina
6. Tipka za blokado vklopnega stikala
7. Vklonno stikalo
8. Preklopnik za nastavitev vrtilne hitrosti
9. Indikator napajalne napetosti
10. Indikator izrabe oglehni štčtk
11. Dodatni ročaj

\* Obstajajo lahko razlike med sliko in izdelkom.

## OPIS UPORABLJENIH GRAFIČNIH ZNAKOV



POZOR



OPOZORILO



NAMESTITEV/NASTAVITVE



INFORMACIJA

## OPREMA IN PRIBOR

- |                        |         |
|------------------------|---------|
| 1. Dleti               | - 1 kos |
| 2. Svedri              | - 1 kos |
| 3. Pomožni ročaj       | - 1 kos |
| 4. Dodatni ročaj       | - 1 kos |
| 5. Zaščita proti prahu | - 1 kos |
| 6. Rezervoar z mazivom | - 1 kos |
| 7. Prenosna torba      | - 1 kos |

## PRIPRAVA NA UPORABO

### NAMESTITEV POMOŽNEGA ROČAJA

 **Iz varnostnih razlogov je pri uporabi kladiva treba uporabljati pomožni ročaj (3), katerega je mogoče pritrditi v poljuden položaj v območju 360°.**



**Izklopite električno orodje iz napajanja.**



- Objemko in pomožni ročaj (3) namestite na valjasti del ohišja kladiva.
- Pritrdilni vijak privijte skupaj s podporniki.
- Privijte gumb blokade pomožnega ročaja (4) na vijak (**slika A**).
- Ročaj obrnite v položaj, ki je najbolj primeren za opravljano delo.
- Sprostite gumb za blokado pomožnega ročaja (4).

### NAMESTITEV DODATNEGA ROČAJA

 Dodaten ročaj (11) se namesti v eno izmed odprtih na ohišju rušilnega kladiva.

### MONTAŽA IN MENJAVA DELOVNIH ORODIJ

 Kladivo je prilagojeno za delo z delovnimi orodji, ki imajo nastavke tipa SDS Max. Pred pričetkom dela je treba očistiti vpenjalo in delovna orodja. Nanesite tenek sloj maziva na steblo delovnega orodja.

## Izklopite električno orodje iz napajanja.

- Vpenjalno tulko (2) vpenjala SDS Max (1) povlecite nazaj, s tem da premagate upor vzmeti.
- Vložite steblo delovnega orodja v vpenjajo, potisnite ga do naslona (morda je potrebno obrniti delovno orodje, da se to pravilno namesti) **(slika B)**.
- Sprostite vpenjalno tulko (2), kar povzroči končno vpetje delovnega orodja.
- Delovno orodje je pravilno nameščeno, če ga ni mogoče izvleči brez pomika vpenjalne tulke vpenjala.
- Če se vpenjalna tulka ne vrne popolnoma v prvotni položaj, je treba izvleci delovno orodje in ponoviti celoten postopek.

 Visoko učinkovitost dela s kladivom se doseže le takrat, ko so uporabljena ostra in nepoškodovana delovna orodja.

 **Takoj po končanju dela so lahko delovna orodja vroča. Treba se je izogibati neposrednemu stiku z njimi in uporabljati ustrezne zaščitne rokavice. Delovna orodja je treba po odstranitvi iz orodja očistiti.**

### PREOBREMENITVENA SKLOPKA

 Kladivo je opremljeno z notranje nastavljenim preobremenitveno sklopko. Vreteno kladiva se zaustavi, če se delovno orodje uklešči, kar bi lahko povzročilo preobremenitev električnega orodja.

## UPORABA / NASTAVITVE

### VKLOP / IZKLOP

 **Napetost omrežja mora ustrezati vrednosti napetosti, ki je podana na označni tablici kladiva.**

 **Vklop** – pritisnite vklopno stikalo (7) in ga držite v tem položaju.

**Izklop** – sprostite pritisk na vklopnem stikalu (7).

#### Blokada vklopnega stikala (stalno delo)

##### Vklop:

- Pritisnite vklopno stikalo (7) in ga držite v tem položaju.
- Pritisnite gumb blokade vklopnega stikala (6) **(slika C)**.
- Sprostite pritisk na vklopnem stikalu (7).

##### Izklop:

- Pritisnite in sprostite pritisk na vklopnem stikalu (7).

 **Uporaba kladiva v primeru, da je vklopno stikalo poškodovano, ni dovoljena.**

### INDIKATOR PRIKLJUČENE NAPETOSTI

 V trenutku priklopa naprave v napajalno vtičnico zasveti indikator priključene napetosti (9).

### PREKLOPNIK ZA NASTAVITEV VRTILNE HITROSTI.

 Vrtilna hitrost motorja se regulira z obračanjem in nastavitvijo gumba za nastavitev vrtilne hitrosti (8) v zelen položaj. To omogoča nastavitev ustrezne hitrosti dela glede na obdelovan material. Območje regulacije vrtilne hitrosti je od 1 do 6.

Tem višja je številka na obodu preklopnika regulacije vrtilne hitrosti (8) **(slika D)** tem višja je hitrost delovanja naprave.

### PREKLOPNIK NAČINA DELA

 Kladivo je opremljeno z 2-funkcijskim preklopnikom načina dela (3). Glede na nastavitev je lahko mogoče opravljati vrtnanje z udarnim načinom ali dletenje. Vrtnanje z udarnim načinom in dletenje zahtevata neznamenit pritisk na kladivo. Prekomeren pritisk bi po nepotrebnem povzročil preveliko obremenitev na motor. Redno je treba preverjati tehnično stanje delovnih orodij. Delovno orodje je treba po potrebi naostriti ali zamenjati.

 **Vrtanje v udarnem načinu** – preklopnik načina dela (5) nastavite v položaj pred simbolom (sveder in kladivo).

**Dletenje** – nastavite preklopnik načina dela (5) pred simbol (kladivo).

**Poz 0** = položaj, ki omogoča nastavitve dleta v izbrani položaj (dletenje) (slika E).

 **Ni dovoljeno opravljati menjave položaja preklopnika načina dela medtem ko dela motor kladiva. To lahko povzroči resno poškodbo kladiva.**

 **Med delom lahko pride do pojava neznatnih količin maziva, ki izteka iz stičišča med delovnim orodjem in vpenjalom SDS. To je normalno.**

## INDIKATOR IZRABE OGLENIH ŠČETK

 Če zasveti indikator izrabe oglenih ščetk (10), je treba nemudoma prekiniti delo in zamenjati oglene ščetke.

## OSKRBA IN HRANJENJE

 **Pred vsemi opravili v zvezi z namestitvijo, regulacijo, popravilom ali oskrbo je treba odstraniti vtič napajalnega kabla iz omrežne vtičnice.**

- 
- Kladivo je treba hraniti v čistem stanju.
  - Napravo je treba čistiti s suho tkanino ali s pomočjo curka komprimiranega zraka.
  - Za čiščenje ni dovoljeno uporabljati bencina, razredčila ali detergentov, ki bi lahko poškodovali elemente iz umetnih snovi.
  - Vedno je treba skrbeti za to, da so prezračevalne reže na ohišju motorja kladiva prepustne.
  - Kladivo je treba hraniti na suhem mestu, nedostopnem za otroke.

## MENJAVA OGLENIH ŠČETK

 **Izrabljene (krajše od 5 mm), zažgane ali počene oglene ščetke motorja je treba takoj zamenjati.**

**Vedno je treba hkrati opraviti menjavo obeh ščetk.**

**Postopek menjave oglenih ščetk je treba zaupati izključno kvalificirani osebi, ki uporablja originalne dele.**

 Vse napake mora odpraviti pooblaščen servis proizvajalca.

## TEHNIČNI PARAMETRI

### NAZIVNI PODATKI

Parameter		Udarno kladivo	Vrednost
Napetost napajanja			230 V AC
Frekvenca napajanja			50 Hz
Nazivna moč			1700 W
Vrtilna hitrost v jalovem teku			160 - 320 min <sup>-1</sup>
Frekvenca udarcev			950 - 1900 min <sup>-1</sup>
Energija udara			27 J
Vrsta vpenjanja delovnih orodij			SDS - Max
Največji premer vrtanja	Beton		50 mm
Razred zaščite			II
Masa, brez pribora			11,05 kg
Leto izdelave			2014

## PODATKI O HRUPU IN VIBRACIJAH

Stopnja zvočnega pritiska:  $L_{p_A} = 94,4 \text{ dB(A)}$   $K = 3 \text{ dB(A)}$

Stopnja zvočne moči:  $L_{w_A} = 105 \text{ dB(A)}$   $K = 3 \text{ dB(A)}$

Stopnja vibracij (vrtanje + dletenje)  $a_{h_1} = 18,133 \text{ m/s}^2$   $K = 1,5 \text{ m/s}^2$

Stopnja vibracij (dletenje)  $a_{h_2} = 21,313 \text{ m/s}^2$   $K = 1,5 \text{ m/s}^2$

## VAROVANJE OKOLJA



Električno napajanih izdelkov ni dovoljeno mešati z gospodinjskimi odpadki, ampak jih morajo odstraniti ustrezne službe. Podatki o službah za odstranitev odpadkov so na voljo pri prodajalcu ali lokalnih oblasteh. Izrabljeno električno in elektronsko orodje vsebuje okolju škodljive snovi. Orodje, ki ni oddano v reciklažo, predstavlja potencialno nevarnost za okolje in zdravje ljudi.

\* Pridržana pravica do sprememb.

„Grupa Topex Spółka z ograniczoną odpowiedzialnością“ Spółka komandytowa s sedežem v Varšavi, ul. Pograniczna 2/4 (v nadaljevanju „Grupa Topex“), sporoča, da so vse avtorske pravice v zvezi z vsebino teh navodil (v nadaljevanju „Navodila“) med drugim v zvezi z besedili, shemami, risbami, kakor tudi sestavo, izključna last Grupa Topex in so predmet zakonske zaščite v skladu z zakonom z dne 4. februarja 1994 o avtorskih pravicah in intelektualni lastnini (Ur. l. 2006 št. 90/631 s kasnejšimi spremembami). Kopiranje, obdelava, objava in spreminjanje Navodil v komercialne namene, kot tudi njihovih posameznih elementov, je brez pisne odobritve Grupa Topex strogo prepovedano in lahko privede do civilne in kazenske odgovornosti.

### PERFORATORIUS

**58G878**

DĖMESIO: PRIEŠ PRADĖDAMI NAUDOTIS ELEKTRINIU ĮRANKIU ĮDĖMIAI PERSKAITYKITE ŠIĄ INSTRUKCIJĄ IR SAUGOKITE JĄ TOLIMESNIAM NAUDOJIMUI.

### DETALIOS SAUGOS TAISYKLĖS

#### DARBO SU ELEKTRINIU PERFORATORIUMI NUORODOS

**Dėmesio:** Prieš pradėdami, bet kokius reguliavimo, priežiūros arba remonto darbus ištraukite elektros laido kištuką iš elektros lizdo.

- Dirbdami su perforatoriumi užsidėkite apsauginius arba specialius akinius, priemones klausos organams apsaugoti ir apsauginį šalmą (jeigu yra pavojus, kad iš viršaus gali kristi koks nors daiktas). Patariame naudoti apsauginę puskaukę ir avėti neslidžią avalynę. Atsižvelgiant į numatomą darbą rekomenduojame naudoti dulkių šalinimo sistemas.
- Prieš pradėdami dirbti įsitikinkite ar perforatoriaus gręžimo griebtuvas teisingai įstatytas ir pritvirtintas.
- Darbo metu vibracijos veikiamas darbinis priedas gali atsilaisvinti, todėl prieš pradėdami dirbti būtina ypatingai kruopščiai patikrinti darbinio priedo tvirtinimą. Darbo metu atsilaisvinęs priedas gali sulūžti arba tapti nelaimingo atsitikimo priežastimi.
- Jeigu su perforatoriumi numatoma dirbti esant žemai temperatūrai arba ilgą laiką juo nesinaudojus, įrankiui reikia leisti keletą minučių veikti be apkrovos, kad tinkamai susiteptų visos vidinės detalės.
- Stovėkite tvirtai kai dirbate iškelę perforatorių bei įsitikinkite, kad apačioje nėra pašalinių asmenų.
- Naudokite papildomą rankeną, perforatorių visada laikykite abejomis rankomis.
- Nelieskite rankomis judančių perforatoriaus detalių. Nestabdykite rankomis besisukančio perforatoriaus suklio. Nepaisydami įspėjimo rizikuojate susižeisti rankas.
- Negalima kreipti veikiančio perforatoriaus į kitus asmenis ar save.
- Siekdami išvengti elektros smūgio, kai įrankiu netikėtai prisiliečiama prie elektros įtampos laido, laikykite perforatorių už izoliuotų elementų.
- Neleiskite, kad į perforatoriaus vidų patektų, bet kokios rūšies skystis. Perforatoriaus korpusui valyti naudokite mineralinį muilą ir drėgną audinį. Nevalykite benzinu arba kitomis švaros priemonėmis, galinčiomis pakenkti plastmasiniams įrankio elementams.
- Prireikus naudoti ilgintuvą, būtinai pasirinkite tinkamą (iki 15 m, laido skersmuo 1,5 mm<sup>2</sup>, ilgis nei 15 m, bet trumpesnis nei 40 m – laido skersmuo 2,5 mm<sup>2</sup>). Visada ištieskite visą ilgintuvą.
- Nenaudokite tridancio gręžimo griebtuvo jeigu nustatėte gręžimo su kalimu arba kalimo funkciją. Šis griebtuvas skirtas tik angų gręžimui be kalimo medyje arba pliene.

**DĖMESIO! Įrankis skirtas darbui patalpose.**

**Nepaisant saugios konstrukcijos, apsauginių ir papildomų apsaugos priemonių naudojimo, visada, darbo metu išlieka sužalojimų pavojus.**

#### KONSTRUKCIJA IR PASKIRTIS

Perforatorius yra elektrinis, rankinis įrankis, turintis II izoliacijos klasę. Įrankis varomas vienfaziu kolektoriniu varikliu. Perforatorius skirtas angų gręžimui pasirenkant gręžimo su kalimu režimą, kanalų kalimui arba betono, akmens, mūro ir pan., paviršių apdorojimui. Šie įrankiai dažniausiai naudojami atliekant remonto, statybos bei kitus mėgėjiškus darbus (meistravimo darbus).



**Draudžiama naudoti elektrinį įrankį ne pagal paskirtį.**



## GRAFINIŲ PUSLAPIŲ APRAŠYMAS

Numeriais pažymėti įrankio elementai atitinka šios instrukcijos grafiniuose puslapiuose pavaizduotus elementus.

1. Griebtuvas SDS- Max
2. Tvirtinimo mova
3. Pagalbinė rankena
4. Pagalbinės rankenos blokavimo rankenėlė
5. Darbo režimo nustatymo rankenėlė
6. Jungiklio blokavimo mygtukas
7. Jungiklis
8. Sukimosi greičio reguliavimo rankenėlė
9. Įjungimo į elektros tinklą kontrolinė lemputė
10. Anglinių šepetėlių susidėvėjimo kontrolinė lemputė
11. Papildoma rankena

\* Tarp paveikslo ir gaminio galimas nedidelis skirtumas

## PANAUDOTŲ GRAFINIŲ ŽENKLŲ APRAŠYMAS



DĖMESIO



ATSARGIAI



MONTAVIMAS IR NUSTATYMAI



INFORMACIJA

## KOMPLEKTAVIMAS IR PRIEDAI

- |                                  |          |
|----------------------------------|----------|
| 1. Kaltai                        | - 1 vnt. |
| 2. Grąžtai                       | - 1 vnt. |
| 3. Pagalbinė rankena             | - 1 vnt. |
| 4. Papildoma rankena             | - 1 vnt. |
| 5. Apsauginis dangtis nuo dulkių | - 1 vnt. |
| 6. Indelis su tepalu             | - 1 vnt. |
| 7. Transportavimo lagaminas      | - 1 vnt. |

## PASIRUOŠIMAS DARBUI

### PAGALBINĖS RANKENOS TVIRTINIMAS

 **Saugumui užtikrinti, dirbant su atskėlimo plaktuku, visada būtina naudoti pagalbinę rankeną (3), kurią galima pritvirtinti reikiama padėtimi 360° kampu.**



**Išjunkite įrankį iš elektros įtampos šaltinio.**



- Pagalbinę rankeną (3) su junge užstumkite ant plonosios atskėlimo plaktuko korpuso dalies.
- Įstatykite tvirtinimo varžtą laikančiąsias dalis.
- Pagalbinės rankenos blokavimo rankenėlę (4) prisukite prie varžto (**pav. A**).
- Atsižvelgdami į darbo sąlygas, pasukite rankeną reikiama padėtimi.
- Prisukite pagalbinės rankenos blokavimo rankenėlę (4).



### PAPILDOMOS RANKENOS TVIRTINIMAS

Papildomą rankeną (11) galima įstatyti į vieną iš atskėlimo plaktuko korpuse esančių angų.

### DARBINIŲ PRIEDŲ IŠĖMIMAS IR ĮDĖJIMAS



Atskėlimo plaktuke galima tvirtinti tik SDS-Max tipo tvirtinimą turinčius darbinius priedus. Prieš pradėdami dirbti, nuvalykite griebtuvą ir darbinius priedus. Darbinio priedo kotą sutepkite plonu tepalo sluoksniu.

## Elektrinį įrankį išjunkite iš elektros įtampos tinklo.

- Suimkite SDS-Max griebtuvo (1) tvirtinimo movą (2) ir įveikdami spyruoklės pasipriešinimą atitraukite ją atgal.
- Darbinio priedo kotą (iki galo) įstatykite į griebtuvą (kad darbinį priedą įstatyti tinkamai, gali prireikti jį pasukti (**pav. B**)).
- Atleiskus tvirtinimo movą (2), darbinis priedas įtvirtinamas galutinai.
- Darbinis priedas įstatytas teisingai, jeigu neatitraukus tvirtinimo movos jis neišsiima.
- Jeigu tvirtinimo įvorė negrįžta į pradinę padėtį, darbinį priedą išimkite ir visus jo montavimo veiksmus pakartokite.

 Su atskėlimo plaktuku veiksmingiausiai dirbama tik naudojant aštirus, nepažeistus darbinius priedus.

 Tik pabaigus dirbti darbiniai priedai gali būti įkaičę. Venkite tiesioginio kontakto su jais, naudokitės tinkamomis apsauginėmis pirštinėmis. Išėmę darbinį priedą jį nuvalykite.

### APSAUGINĖ MOVA

 Atskėlimo plaktuke yra įmontuota apsauginė mova nuo perkrovos. Įrankio suklysus nustoja sukstis tuoj pat, kai darbinis priedas įstringa ir kyla perkrovos pavojus.

## DARBAS IR NUSTATYMAI

### ĮJUNGIMAS IR IŠJUNGIMAS

 Elektros tinklo įtampos dydis turi atitikti dydį, nurodytą atskėlimo plaktuko nominalių duomenų lentelėje.

**Įjungimas** – paspauskite įjungimo mygtuką (7) ir jį prilaikykite.

**Išjungimas** – atleiskite įjungimo mygtuką (7).

#### Jungiklio blokavimas (nepertraukiamas darbas)

##### Įjungimas:

- Paspauskite įjungimo mygtuką (7) ir jį prilaikykite.
- Paspauskite įjungimo blokavimo mygtuką (6) (**pav. C**).
- Atleiskite įjungimo mygtuką (7)

##### Išjungimas:

- Paspauskite ir atleiskite įjungimo mygtuką (7).

 Nedirbkite su atskėlimo plaktuku, jeigu jo įjungimo / išjungimo mygtukas sugedęs.

### TINKLO ĮTAMPOS INDIKATORIUS

Įjungus įrankį į elektros įtampos tinklą, užsidega tinklo įtampos indikatorius (9).

#### SUKIMOSI GREIČIO REGULIAVIMO RANKENĖLĒ.

 Suklio sukimosi greitis reguliuojamas rankenėle (8), pasukant ją ties atitinkamu simboliu. Dėl to sukimosi greitį galima pritaikyti apdorojamos medžiagos savybėms. Greičio reguliavimo ribos- nuo 1 iki 6. Nustačius ties didesniu skaičiumi, esančiu ant greičio reguliavimo rankenėlės (8) (**pav. D**) korpuso, įrankio veikimo greitis didėja.

#### DARBO RĖŽIMO NUSTATYMO RANKENĖLĒ

 Perforatorius turi 2 padėčių darbo režimo nustatymo jungiklį (5). Nustačius atitinkamą darbo režimą pasirinkamas gręžimas su kalimu arba kalimas. Pasirinkę gręžimo su kalimu ar kalimo režimą perforatorių spauskite nestipriai. Bereikalingas, stiprus spaudimas gali sukelti variklio perkrovą. Reguliariai tikrinkite darbinių priedų techninę būklę. Prireikus, darbinius priedus reikia pagaldšti arba pakeisti.

 **Gręžimas su kalimu** – darbo režimo nustatymo rankenėlę (5) pasukite prie simbolio **grąžtas su plaktuku**.

**Kalimas** – režimo nustatymo rankenėlę (5) pasukite prie simbolio **plaktukas**.

**Pad. 0** – pasukus prie šio simbolio galima nustatyti kalto padėtį (kalimas) (**pav. E**).

 Nekeiskite darbo režimo nustatymo rankenėlės padėties, kai atskėlimo plaktukas yra įjungtas. Šis veiksmas gali tapti įrankio gedimo priežastimi.

 Darbo metu tarp darbinio priedo ir SDS griebtuvo galima pastebėti ištekėjusį nedidelį kiekį tepalo. Tai normalus reiškinys.

### ANGLINIŲ ŠEPETĖLIŲ SUSIDĖVĖJIMO KONTROLĖS LEMPUTĖ

 Jeigu užsidega anglinių šepetėlių susidėvėjimo kontrolės lemputė (10), darbą reikia nedelsiant nutraukti ir pakeisti anglinius šepetėlius.

## APTARNAVIMAS IR SAUGOJIMAS

 Prieš atlikdami bet kokius montavimo, reguliavimo, remonto ar aptarnavimo darbus ištraukite elektros laido kištuką iš elektros lizdo.

- 
- Perforatorius visada turi būti švarus.
  - Įrankį valykite sausu audiniu arba prapūskite suslėgto oro srautu.
  - Valymui niekada nenaudokite benzino, ploviklių ar skiediklių, kurie gali pažeisti plastmasines įrankio detales.
  - Pasirūpinkite, kad atskėlimo plaktuko korpuse esančios ventiliacijos angos būtų švarios, neuždengtos.
  - Įrankį laikykite sausoje, vaikams neprieinamoje vietoje.

### ANGLINIŲ ŠEPETĖLIŲ KEITIMAS

 Susidėvėjusius (trumpesnius nei 5 mm), sudegusius ar įtrūkusius anglinius šepetėlius būtina nedelsiant pakeisti. Visada keičiami iš karto abu angliniai šepetėliai. Anglinius šepetėlius, naudodamas originalias atsargines detales, gali pakeisti tik kvalifikuotas asmuo.

 Visų rūšių gedimai turi būti šalinami autorizuotose įmonės servisuose.

## TECHNINIAI DUOMENYS

### NOMINALŪS DUOMENYS

Perforatorius		
Dydis		Vertė
Tinklo įtampa		230 V AC
Dažnis		50 Hz
Nominali galia		1700 W
Sūkių skaičius be apkrovos		160 - 320 min <sup>-1</sup>
Smūgių dažnis		950 - 1900 min <sup>-1</sup>
Smūgio jėga		27 J
Griebtuvo tipas		SDS - Max
Maksimalus gręžimo skersmuo	Betonas	50 mm
Apsaugos klasė		II
Svoris be priedų		11,05 kg.
Pagaminimo metai		2014

### INFORMACIJA APIE TRIUKŠMĄ IR VIBRACIJĄ

Garso slėgio lygis  $L_{p_A} = 94,4 \text{ dB(A)}$   $K = 3 \text{ dB(A)}$

Garso galios lygis  $L_{w_A} = 105 \text{ dB(A)}$   $K = 3 \text{ dB(A)}$

Vibracijos pagreičio vertė (gręžimas + kalimas)  $a_h = 18,133 \text{ m/s}^2$   $K = 1,5 \text{ m/s}^2$

Vibracijos pagreičio vertė (kalimas)  $a_h = 21,313 \text{ m/s}^2$   $K = 1,5 \text{ m/s}^2$



Elektrinių gaminių negalima išmesti kartu su kitomis buities atliekomis, juos reikia atiduoti į atitinkamą atliekų perdirbimo įmonę. Informacijos apie atliekų perdirbimą kreiptis į pardavėją arba vietos valdžios institucijas. Susidėvėję elektriniai ir elektroniniai prietaisai turi gamtai kenksmingų medžiagų. Antriniam perdirbimui neatiduoti prietaisai kelia pavojų aplinkai ir žmonių sveikatai.

\* Pasiliegame teisę atlikti pakeitimus.

„Grupa Topex Spółka z ograniczoną odpowiedzialnością“ Spółka komandytowa (toliau: „Grupa Topex“), kurios buveinė yra Varšuvoje, ul. Pograniczna 2/4 informuoja, kad visos šios instrukcijos (toliau: „instrukcija“) autorinės teisės, tai yra šioje instrukcijoje esantis tekstas, nuotraukos, schemos, paveikslai bei jų išdėstymas priklauso tik Grupa Topex ir yra saugomos pagal 1994 metais, vasario 4 dieną, dėl autorių ir gretutinių teisių apsaugos, priimtą įstatymą (t.y., nuo 2006 metų įsigaliojęs įstatymas Nr. 90, vėliau 631 su įstatymo pakeitimais). Neturint raštiško Grupa Topex sutikimo kopijuoti, perdaryti, skelbti spaudoje, keisti panaudojant komerciniams tikslams visą ar atskiras instrukcijos dalis yra griežtai draudžiama bei gresia civilinė ar baudžiamoji atsakomybė.

### TRIECIENVESERIS

**58G878**

PIEZĪME: PIRMS ELEKTROINSTRUMENTA LIETOŠANAS UZSĀKŠANAS NEPIECIEŠAMS UZMANĪGI IZLASĪT DOTO INSTRUKCIJU UN SAGLABĀT TO.

### DETALIZĒTIE DROŠĪBAS NOTEIKUMI

#### BRĪDINĀJUMI PAR DARBU AR ELEKTRISKO TRIECIENVESERI

**Piezīme:** Pirms veikt jebkāda veida darbus, kuri ir saistīti ar regulāciju, apkalpošanu vai remontu, nepieciešams izņemt kontaktdakšu no kontaktlīdzdas.

- Triecienvesera darba laikā nepieciešams lietot aizsargbrilles, dzirdes aizsardzības līdzekļus un aizsargķiveri (ja pastāv risks, ka kaut kas var nokrist no augšas). Ieteicams izmantot pusmaskas un pretslīdes apavus. Nepieciešams izmantot putekļu novadošas sistēmas, ja tas nepieciešams veicamam darbam.
- Pirms darba uzsākšanas nepieciešams pārliecināties, ka urbjpatrona ir atbilstoši piestiprināta savā vietā.
- Darba laikā vibrācijas dēļ darbinstrumentu stiprinājums var kļūt vājāks, tāpēc pirms darba uzsākšanas nepieciešams to īpaši uzmanīgi pārbaudīt. Vājš darbinstrumentu stiprinājums var kļūt par darbinstrumentu bojājuma iemeslu vai nelaimes gadījuma iemeslu darba laikā.
- Ja triecienveseri nepieciešams izmantot zemās temperatūrās vai pēc ilga uzglabāšanas perioda, nepieciešams nodrošināt, ka dažas minūtes pēc darba uzsākšanas triecienveseris darbosies brīvgaitā, lai tā iekšējie elementi tiktu atbilstoši ieeļļoti.
- Strādājot ar triecienveseri, kas tiek turēts augšā, nepieciešams stāvēt stabili un pārliecināties, ka lejā nav nepiederošu personu.
- Triecienveseris vienmēr ir jātur ar abām rokām, izmantojot papildrokturi.
- Nedrīkst aizskart ar rokām triecienvesera rotējošās daļas. Nedrīkst ar rokām apturēt kustībā esošu triecienvesera darbvārpstu. Rikojoties pretēji, var savainot rokas.
- Ieslēgto triecienveseri nedrīkst virzīt pret sevi vai citiem cilvēkiem.
- Darba laikā triecienveseris ir jātur aiz izolētiem elementiem, lai izvairītos no elektriskās strāvas triecienu nejauši aizskarot zem sprieguma esošu barošanas vadu.
- Nedrīkst pieļaut jebkāda veida putekļu iekļūšanu triecienvesera iekšpusē. Elektroinstrumenta tīrīšanai ir jāizmanto minerālziņas un mitrais audums. Tīrīšanai nedrīkst izmantot benzīnu vai jebkādu citu līdzekļu, kas var sabojāt plastmasas elementus.
- Ja nepieciešams izmantot pagarinātāju, tad vienmēr jāatceras par pagarinātāja atbilstošu izvēli ( līdz 15m elektrības vada šķēsgriezumam ir jābūt 1,5 mm<sup>2</sup>, no 15 m līdz 40 m – 2,5 mm<sup>2</sup>). Pagarinātājam vienmēr ir jābūt pilnībā atitinātam.
- Nedrīkst izmantot trīsšķokļu urbjpatronu, ja triecienveseris atrodas triecienuurbšanas vai kalšanas darba režīmā. Šī urbjpatrona ir paredzēta tikai urbšanai bez triecienu kokā un tēraudā.

#### UZMANĪBU! Iekārta ir domāta darbam iekšējās.

**Neskatoties uz drošu iekārtas konstrukciju un drošības līdzekļu izmantošanu, vienmēr pastāv neliels risks gūt ievainojumus darba laikā.**

#### UZBŪVE UN PIELIETOJUMS

Triecienveseris ir II elektroaizsardzības klases manuālais elektroinstruments. Tā piedziņu veido vienfāzes kolektora dzinējs. Triecienveseri var izmantot urbumu urbšanai triecienuurbšanas režīmā, kanālu kalšanai, kā arī apstrādājot tādu materiālu virsmas kā betons, akmens, ķieģelis u.tml. Šādi elektroinstrumenti tiek izmantoti, veicot būvniecības-remontdarbus, kā arī visa veida amatierdarbus.

 **Elektroinstrumentu nedrīkst izmantot nesaskaņā ar tā izraudzīšanu.**

## GRAFISKĀS DAĻAS APRAKSTS

Zemāk minētā numerācija attiecās uz tiem instrumenta elementiem, kuri ir minēti dotās instrukcijas grafiskajā daļā.

1. SDS-maks patrona
2. Drošinātājtapā
3. Palīgrokturis
4. Palīgroktura bloķēšanas grieztuvīte
5. Darba režīma pārslēdzējs
6. Slēdža bloķēšanas poga
7. Slēdzis
8. Griešanās ātruma regulācijas grieztuvīte
9. Sprieguma indikators
10. Oglekļa suku nolietošanas indikators
11. Papildrokturis

\* Zīmējums un izstrādājums var nedaudz atšķirties

## SIMBOLU APRAKSTS



PIEZĪME



BRĪDINĀJUMS



MONTĀŽA/IESTATĪJUMI



INFORMĀCIJA

## APRĪKOJUMS UN PIEDERUMI

- |                                  |          |
|----------------------------------|----------|
| 1. Kalti                         | - 1 gab. |
| 2. Urbji                         | - 1 gab. |
| 3. Palīgrokturis                 | - 1 gab. |
| 4. Papildrokturis                | - 1 gab. |
| 5. Putekļu aizsegs               | - 1 gab. |
| 6. Tvertne ar eļļošanas līdzekli | - 1 gab. |
| 7. Transportēšanas soma          | - 1 gab. |

## SAGATAVOŠANĀS DARBAM

### PALĪGROKTURA INSTALĒŠANA

 **Izmantojot atskaldāmo āmuru, drošības dēļ ir ieteicams vienmēr izmantot palīgrokturi (3), kuru var piestiprināt jebkurā stāvoklī.**



**Atslēgt elektroinstrumentu no elektrotīkla.**



- Uzlikt aptveri un palīgrokturi (3) uz cilindrisko atskaldāma āmura korpusa daļu.
- Piestiprināt savienotājskrūvi un balstēni.
- Uzskrūvēt palīgroktura bloķēšanas grieztuvīti (4) uz skrūvi (A zīm.).
- Pagrieziet rokturi līdz stāvoklim, kas būtu vispiemērotākais dotā darba apstākļiem.
- Aizgrieziet palīgroktura bloķēšanas grieztuvīti (4).

### PAPILDROKTURA INSTALĒŠANA



Papildrokturis (11) tiek instalēts vienā no atskaldāmā āmura korpusa atverēm.

### DARBINSTRUMENTU MONTĀŽA UN NOMAIŅA



Atskaldāmais āmurs ir domāts darbam ar darbinstrumentiem, kuriem ir SDS-maks patrona. Pirms darba uzsākšanas attīrīt patronu un darbinstrumentus. Uzlikt plānu eļļošanas līdzekļa slāni uz darbinstrumenta serdeņa.

## **Atslēgt elektroinstrumentu no elektrotīkla.**

- Satvert SDS-maks patronas (1) drošinātājtapu (2) un atvilkt to atpakaļ, pārvarot atsperes pretestību.
- Ielikt darbinstrumenta serdeni patronā, iebīdot to (darbinstrumentu) līdz galam (var rasties nepieciešamība pagriezt darbinstrumentu, līdz tas ieņems atbilstošu stāvokli) (**B zīm.**).
- Atlaist drošinātājtapu (2), kas palīdzēs pilnīgi piestiprinās darbinstrumentu.
- Darbinstruments ir atbilstoši ievietots patronā, ja to nevar izņemt bez patronas drošinātājtapas atvilkšanas.
- Ja drošinātājtapu neatgriežas pilnīgi izejas stāvoklī, nepieciešams izņemt darbinstrumentu un atkārtot visu darbību no sākuma.

 Atskaldāmā āmura augstu darba produktivitāti var sasniegt tad, kad tiek izmantoti asi un nebojāti darbinstrumenti.

 **Uzreiz pēc darba pabeigšanas darbinstrumenti var būt karsti. Jāizvairās no tieša kontakta ar tiem un jāizmanto atbilstoši aizsargcimdi. Darbinstrumentus pēc izņemšanas nepieciešams notīrīt.**

### **DROŠĪBAS SAJŪGS**

 Atskaldāmais āmurs ir aprīkots ar iekšēji iebūvēto drošības sajūgu. Āmura darbvārpsta apstājas uzreiz, kad darbinstruments aizķīlējas, kas, savukārt, var radīt elektroierīces pārslodzi.

## **DARBS/ IESTATĪJUMI**

### **IESLĒGŠANA / IZSLĒGŠANA**

 **Elektrotīkla spriegumam ir jāatbilst spriegumam, kas tiek dots atskaldāmā āmura nominālajā tabulā.**

 **Ieslēgšana** – nospieš slēdža (7) pogu un turēt to šajā pozīcijā.

**Izslēgšana** – samazināt nospiedienu uz slēdža (7) pogu.

#### **Slēdža bloķēšana (ilglaicīgs darbs)**

##### **Ieslēgšana:**

- Nospieš slēdža (7) pogu un turēt to šajā pozīcijā.
- Nospieš slēdža bloķēšanas pogu (6) (**C zīm.**).
- Samazināt nospiedienu uz slēdža (7) pogu.

##### **Izslēgšana:**

- Nospieš un atlaist slēdža (7) pogu.

 **Nedrīkst izmantot atskaldāmo āmuru, ja slēdzis ir bojāts.**

### **SPRIEGUMA INDIKATORS**

 Brīdī, kad iekārta tiek pieslēgta kontaktligzdai, iedegas sprieguma indikators (9).





### **GRIEŠANĀS ĀTRUMA REGULĀCIJAS GRIEZTUVĪTE**

 Dzinēja griešanās ātrums tiek regulēts, griežot un iestatot griešanās ātruma regulācijas griezuvīti (8) nepieciešamajā stāvoklī. Tas ļauj piemērot darba ātrumu pie apstrādājamā materiāla īpašībām. Griešanās ātruma regulācijas diapazons ir no 1 līdz 6.





Jo lielāks cipars tiek uzrādīts uz griešanās ātruma regulācijas griezuvītes (8) perimetra (**D zīm.**), jo lielāks ir iekārtas darba ātrums.

### **DARBA REŽĪMA PĀRSLĒDZĒJS**

 Triecienveserim ir divfunkcionāls darba režīma pārslēdzējs (3). Atkarībā no iestatījumiem var veikt triecienveserī vai kalšanu. Triecienveserī un kalšanas laikā nepieciešams ar nelielu spēku spiest uz triecienveserī. Pārmērīgs spiediens var radīt nevajadzīgu dzinēja pārslodzi. Nepieciešams regulāri pārbaudīt darbinstrumentu tehnisko stāvokli. Nepieciešamības gadījumā tos nepieciešams uzasināt vai nomainīt.

-  **Urbšana ar triecienu** – uzlikt darba režīma pārslēdzēju (5) pozīcijā pie simbola „urbis un āmurs”.
- Kalšana** – uzlikt darba režīma pārslēdzēju (5) pozīcijā pie simbola „āmurs”.
- „0” **pozīcija** – ļauj uzlikt kalto izvēlētajā stāvoklī „kalšana” (**E zīm.**).
-  **Nedrīkst mēģināt mainīt darba režīma pārslēdzēja stāvokli atskaldāmā āmura dzinēja darbības laikā. Šāda rīcība var nopietni bojāt āmuru.**
-  **Darba laikā starp darbinstrumentu un SDS-patronu var rasties neliels eļļošanas līdzekļa daudzums. Tas ir normas robežās.**
- OGLEKĻA SUKU NOLIETOŠANAS INDIKATORS**
-  **Kad iedegsies oglekļa suku nolietošanas indikators (10), nepieciešamas obligāti pārtraukt darbu un nomainīt oglekļa suku.**

## APKALPOŠANA UN APKOPE

-  **Pirms sākt veikt jebkādas darbības, kas ir saistītas ar instalēšanu, regulāciju, remontu vai apkalpošanu, nepieciešams atslēgt vada kontaktdakšu no kontaktligzdas.**
- 
  - Triecienveserim vienmēr ir jābūt tīram.
  - Ierīci nepieciešams tīrīt ar sausu auduma gabalu vai ar saspiesta gaisa palīdzību.
  - Tīrīšanai nedrīkst izmantot benzīnu, šķīdinātāju vai mazgāšanas līdzekļus, kas varētu bojāt plastmasas elementus.
  - Vienmēr nepieciešams rūpēties par to, lai āmura korpusa ventilācijas spraugas būtu vaļīgas.
  - Atskaldāmo āmuru nepieciešams uzglabāt sausā, bērniem nepieejamā vietā.
- OGLEKĻA SUKU MAIŅA**
-  Izlietotās (īsākas par 5 mm), sadedzinātas vai plīsušās dzinēja oglekļa suku nepieciešams uzreiz nomainīt. Vienmēr vienlaicīgi ir jāmaina abas suku.
- Oglekļa suku maiņa ir jāveic tikai kvalificētai personai, kas izmanto tikai oriģinālās nomaināmās detaļas.
-  Jebkura veida remontdarbi ir jāveic specializētam ražotāja servisa centram.

## TEHNISKIE PARAMETRI

### NOMINĀLIE DATI

		Triecienveseris	
Parametrs		Vērtība	
Barošanas spriegums		230 V AC	
Barošanas frekvence		50 Hz	
Nominālā jauda		1700 W	
Griešanās ātrums tukšgaitā		160 - 320 min <sup>-1</sup>	
Triecienu frekvence		950 - 1900 min <sup>-1</sup>	
Triecienu enerģija		27 J	
Darbinstrumentu patronas tips		SDS–maks.	
Maksimālais urbšanas diametrs	Betons	50 mm	
Aizsardzības klase		II	
Masa bez piederumiem		11,05 kg	
Ražošanas gads		2014	



## DATI PAR TROKSNĪ UN VIBRĀCIJĀM

Akustiskā spiediena līmenis  $L_{p_A} = 94,4 \text{ dB(A)}$   $K = 3 \text{ dB(A)}$

Akustiskās jaudas līmenis  $L_{w_A} = 105 \text{ dB(A)}$   $K = 3 \text{ dB(A)}$

Vērtība, kas mēra vibrāciju paātrinājums (urbšana + kalšana)  $a_{h_1} = 18,133 \text{ m/s}^2$   $K = 1,5 \text{ m/s}^2$

Vērtība, kas mēra vibrāciju paātrinājums (kalšana)  $a_{h_2} = 21,313 \text{ m/s}^2$   $K = 1,5 \text{ m/s}^2$

## VIDES AIZSARDZĪBA



Elektroinstrumentus nedrīkst izmest kopā ar sadzīves atkritumiem. Tie ir jānodod utilizācijai attiecīgajiem uzņēmumiem. Informāciju par utilizāciju var sniegt produkta pārdevējs vai vietējie varas orgāni. Izlietotās elektriskās un elektroniskās ierīces satur videi kaitīgās vielas. Ierīce, kura netika pakļauta otrreizējai izejvielu pārstrādei, rada potenciālus draudus videi un cilvēku veselībai.

\* Ir tiesības veikt izmaiņas.

„Grupa Topex Spółka z ograniczoną odpowiedzialnością” Spółka komandytowa (turpmāk „Grupa Topex”) ar galveno ofisu Varšavā, ul. Pograniczna 2/4, informē, ka visa veida autortiesības attiecībā uz dotās instrukcijas (turpmāk „Instrukcija”) saturu, tai skaita uz tās tekstiem, samazinātām fotogrāfijām, shēmām, zīmējumiem, kā arī attiecībā uz tās kompozīciju, pieder tikai Grupai Topex, kuras ir aizsargātas ar likumu saskaņā ar 1994. gada 4. februāra „Likumu par autortiesībām un blakustiesībām” (Likumu Vēstnesis 2006 nr. 90, 631. poz. ar turpm. izm.). Visas Instrukcijas kopumā vai tās noteikto daļu kopēšana, apstrāde, publicēšana vai modificēšana komercijas mērķiem bez Grupa Topex rakstiskās atļaujas ir stingri aizliegta, pretējā gadījumā pārkāpējs var tikt saukts pie kriminālās vai administratīvās atbildības.

### LÖÖKVASAR

#### 58G878

TÄHELEPANU: ENNE ELEKTRITÖÖRIISTAGA TÖÖTAMA ASUMIST LUGEGE HOOLIKALT LÄBI KÄESOLEV JUHEND JA HOIDKE SEE ALLES HILISEMAKS KASUTAMISEKS.

### ERIOHUTUSJUHISED

#### KELETRIVASARAGA TÖÖTAMIST PUUDUTAVAD JUHISED

**Tähelepanu:** Enne mistahes reguleerimis-, hooldus- või parandustoiminguid tõmmake seadme toitejuhtme pistik pistikupesast välja.

- Vasaraga töötamise ajal kasutage kaitseprille, kuulmiskaitsevahendeid ja kaitsekiivrit (kui on oht, et ülevalt võib midagi kukkuda). Soovitav on kasutada respiraatorit ja libisemisvastaseid jalanõusid. Kui tehtava töö iseloom seda nõuab, kasutage tolmuemaldussüsteemi.
- Enne töö alustamist veenduge, et vasara puuripadrin oleks kindlalt oma kohale kinnitatud.
- Töö käigus võib tarviku kinnitus vibratsiooni mõjul lõdveneda, seetõttu tuleb töötarviku kinnitust enne töö alustamist eriti hoolikalt kontrollida. Töötarviku soovimatu lõdvenemine võib kahjustada tarvikut või põhjustada tööõnnetusi.
- Kui kasutate vasarat madalal temperatuuril või pärast pikaajalist kasutamata seismist, laske vasaral veidi aega ilma koormuseta töötada, et seadme sisemised elemendid hakkaksid korralikult liikuma.
- Kui töötate vasaraga kõrgemal, asetage jalad kindlale pinnale ja veenduge, et all ei viibiks kõrvalisi isikuid.
- Hoidke vasarat alati kahe käega, kasutades lisakäepidet.
- Ärge puudutage vasara vibreerivaid osi. Ärge puudutage ka vasara pöörlevat spindlit. Vastasel juhul võite vigastada käsi.
- Ärge suunake töötavat vasarat teiste isikute ega enda poole.
- Vasaraga töötamise ajal hoidke seda isoleeritud osadest, et vältida elektrilööki, kui peaksite vasaraga kogemata pinge all olevat elektrijuhtet vigastama.
- Vältige mistahes gaaside sattumist vasara sisemusse. Vasara välispinna puhastamiseks kasutage mineraalseepi ja niisket kangast. Ärge kasutage seadme puhastamiseks bensiini ega muid puhastusvahendeid, mis võivad kahjustada plastelemente.
- Kui tekkib vajadus kasutada pikendusjuhet, valige alati sobiv juhe ( kuni 15 m – juhtme läbilõike pindala 1,5 mm<sup>2</sup>, 15 kuni 40 m – juhtme läbilõike pindala 2,5 mm<sup>2</sup>). Kerige pikendusjuhe alati täies pikkuses lahti.
- Ärge kasutage kolmeosalist padrunit, kui vasar on seadistatud tööks löök- või meiselfunktsioonil. See padrun on mõeldud eranditult puurimiseks ilma löökfunktsioonita (puidu või terase töötlemisel).

**TÄHELEPANU! Seade on mõeldud kasutamiseks siseruumides.**

**Vaatamata turvakonstruksiooni kasutamisele kogu töö vältel, turvavahendite ja lisakaitsevahendite kasutamisele, eksisteerib seadmega töötamise ajal alati kehavigastuste oht.**

#### EHITUS JA KASUTAMINE

Elektriline vasar on II isolatsiooniklassi elektriline käsitööriist. Seadme paneb tööle ühefaasiline kommutaatormootor. Vasarat võib kasutada aukude puurimiseks löökrežiimil, kanalite süvendamiseks või pinna töötlemiseks selliste materjalide puhul nagu betoon, kivi, telliskivisein jms. Seadmete kasutusalaks on ehitus- ja remonditööd ning kõik koduses majapidamises amatöörina tehtavad sarnased tööd.



**Keelatud on kasutada elektriseadet vastuolus selle määratud otstarbelega.**

## JOONISTE SELGITUS

Alltoodud numeratsioon vastab käesoleva juhendi joonistel toodud seadme elementide numeratsioonile.

1. SDS-Max padrun
2. Kinnitushülss
3. Abikäepide
4. Abikäepideme lukustusnupp
5. Töörežiimi ümberlülit
6. Töölüliti lukustusnupp
7. Töölüliti
8. Pöördekiiruse reguleerimisnupp
9. Toite kontrolllamp
10. Süsiharjade kulumise signaallamp
11. Lisikäepide

\* Võib esineda erinevusi joonise ja toote enda vahel

## KASUTATUD GRAAFILISTE SÜMBOLITE SELGITUS



TÄHELEPANU



ETTEVAATUST



PAIGALDUS/SEADISTAMINE



INFO

## VARUSTUS JA TARVIKUD

- |                    |        |
|--------------------|--------|
| 1. Meislid         | - 1 tk |
| 2. Puurid          | - 1 tk |
| 3. Abikäepide      | - 1 tk |
| 4. Lisikäepide     | - 1 tk |
| 5. Tolmukaitsekate | - 1 tk |
| 6. Määrdeanum      | - 1 tk |
| 7. Transportkohver | - 1 tk |

## ETTEVALMISTUS TÖÖKS

### LISAKÄEPIDEME PAIGALDAMINE

 Ohutuse tagamiseks kasutage piikvasaraga töötamisel alati lisikäepidet (3), mille võib alumisse asendisse paigaldada mistahes asendisse 360° ulatuses.



Lülitage elektriseade vooluvõrgust välja.



- Asetage klamber ja lisikäepide (3) vasara korpuse silindrilisele osale.
- Paigaldage polt koos kronsteinidega.
- Keerake lisikäepideme lukustusnupp (4) poldile (joonis A).
- Keerake käepide tehtava töö tingimustele kõige paremini vastavasse asendisse.
- Keerake kinni lisikäepideme lukustusnupp (4).



### LISAKÄEPIDEME PAIGALDAMINE

Lisikäepide (11) paigaldatakse ühte piikvasara korpuses paiknevatest avaustest.

### TÖÖTARVIKUTE PAIGALDAMINE JA VAHETAMINE



Piikvasar on mõeldud kasutamiseks koos töötarvikutega, millel on SDS-Max tüüpi kinnituspide. Enne töö alustamist puhastage piikvasar ja töötarvikud Kandke õhuke kiht mäaret töötarviku kinnitustihvtile.

## Lülitage elektriseade vooluvõrgust välja.

- Võtke kinni SDS-Max padruni (1) kinnitushülssist (2) ja tõmmake seda tahapoole kuni tunnete vedru vastupanu.
- Asetage töötarviku kinnitustihvt padrunisse ja lükake seda kuni tunnete vastupanu (võib-olla on vaja töötarvikut pisut keerata, et see võtaks õige asendi) (**joonis B**).
- Vabastage kinnitushülss (2), et kinnitada tarvik lõplikult.
- Töötarvik on piisavalt tugevalt kinnitunud, kui seda ei ole võimalik eemaldada ilma kinnitushülssi tõmbamata.
- Kui kinnitushülss ei naase täielikult algasendisse, eemaldage töötarvik ja korrake kogu operatsiooni.

 Piikvasara töö on efektiivne vaid juhul, kui kasutate teravaid ja kahjustamata töötarvikuid.

 **Vahetult pärast töö lõpetamist võivad töötarvikud olla kuumad. Vältige vahetut kontakti nendega ja kasutage spetsiaalseid kaitsekindaid. Pärast töötarvikute eemaldamist puhastage need.**

## ÜLEKOORMUSSIDUR

 Vasar on varustatud sisseehitatud ülekoormissiduriga. Vasara spindel peatub kohe töötarviku takerdumisel, vältides nii elektriseadme ülekoormust.

## TÖÖTAMINE / SEADISTAMINE

### SISSELÜLITAMINE / VÄLJALÜLITAMINE

 **Võrgu pinge peab vastama seadme nominaaltabelis toodud pingetugevusele.**

 **Sisselülitamine** - vajutage töölülitit nupp (7) alla ja hoidke selles asendis.  
**Väljalülitamine** - vabastage töölülitit nupp (7).

#### Lülitelukk (pikaajaline töö)

##### Sisselülitamine:

- Vajutage töölülitit nupp (7) alla ja hoidke selles asendis.
- Vajutage lülitinupp (6) alla (**joonis C**).
- Vabastage töölülitit nupp (7).

##### Väljalülitamine:

- Vajutage alla ja vabastage töölülitit nupp (7).

 **Ärge kasutage vigastatud töölülitiga seadet.**

### TOITE KONTROLL-LAMP



 Seadme ühendamisel vooluvõrku süttib toite kontroll-lamp (9).

### PÖÖRDEKIIRUSE REGULEERIMISNUPP

 Mootori pöördekiirust saate reguleerida keerates ja fikseerides pöördekiiruse reguleerimisnupu (8) soovitud asendisse. See funktsioon võimaldab kohandada piikvasara töökiirust töödeldava materjali omadustele. Pöördekiirust on võimalik reguleerida vahemikus 1 kuni 6. Mida suurem on number pöördekiiruse reguleerimisnupu (8) võrul (**joonis D**), seda suurem on piikvasara töökiirus.

### TÖÖREŽIIMI ÜMBERLÜLITI

 Vasar on varustatud kahefunktsioonilise töörežiimi ümberlülitiga (3). Sõltuvalt seadistusest on võimalik kasutada lõõkpuurimis- või meislifunktsiooni. Ei lõõkpuurimine ega ka meiseldamine ei nõua tugevat survet vasarale. Väga tugeva vajutamise korral oleks mootori koormus liiga suur. Kontrollige regulaarselt töötarvikute tehnilist seisundit. Vajadusel puhastage töötarvik või vahetage see välja.

-  **Löökpuurimine** - seadistage töörežiimi ümberlüüti (5) puuri ja vasara sümboliga tähistatud asendisse.
-  **Meiseldamine** – seadistage töörežiimi ümberlüüti (5) vasaraga tähistatud asendisse.
- Asend 0** – meisli saab paigaldada valitud asendisse (meiseldamine) (**joonis E**).

 **Ärge üritage ümberlüüti asendit muuta vasara mootori töötamise ajal. Selline tegevus võib vasarat olulisel määral kahjustada.**

 **Töö ajal võib töötarviku ja SDS padrundi vahelt välja immitseda veidi mäaret. See on normaalne nähtus.**

## SÜSIHARJADE KULUMISE SIGNAALLAMP

 **Kui süttib süsiharjade kulumise signaallamp (10), tuleb töö kohe katkestada ja harjad välja vahetada.**

## HOOLDUS JA HOIDMINE

 **Enne mistahes paigalduse, reguleerimise, paranduse või hooldusega seotud tegevuse alustamist tõmmake seadme toitejuhe vooluvõrgust välja.**

-  • Hoidke vasar alati puhtana.
- Puhastage seadet kuiva kangatükiga või suruõhujoa all.
- Ärge kasutage seadme puhastamiseks bensiini, lahusteid ega puhastusaineid, need võivad kahjustada seadme plastelemente.
- Jälgige, et ventilatsioonivad piikvasara mootori korpusel oleksid vabad.
- Hoidke vasarat kuivas, lastele kättesaamatus kohas.

## SÜSIHARJADE VAHETAMINE

 **Mootori kulunud (lühemad kui 5 mm) või rebenenud süsiharjad tuleb koheselt välja vahetada. Vahetage alati mõlemad harjad korraga.**

**Usaldage süsiharjade vahetamine kvalifitseeritud isikule, kes kasutab originaalvaruosi.**

 **Mistahes vead laske parandada seadme tootja volitatud hooldusfirmas.**

## TEHNILISED PARAMEETRID

### NOMINAALSED ANDMED

		Löökvasar
Parameeter		Väärtus
Toitepinge		230 V AC
Võrgusagedus		50 Hz
Nominaalne võimsus		1700 W
Pöördekiirus tühikäigul		160 -320 min <sup>-1</sup>
Löögisagedus		950 -1900 min <sup>-1</sup>
Löögijõud		27 J
Töötarvikute kinnituspideme tüüp		SDS - Max
Puuri maksimaalne läbimõõt	Betoon	50 mm
Kaitseklass		II
Kaal ilma tarvikuteta		11,05 kg
Tootmisaasta		2014

## MÜRA JA VIBRATSIOONI PUUDUTAVAD ANDMED

Helirõhutase  $L_{p_A} = 94,4 \text{ dB(A)}$   $K = 3 \text{ dB(A)}$

Müra võimsustase  $L_{w_A} = 105 \text{ dB(A)}$   $K = 3 \text{ dB(A)}$

Möödetud vibratsioonitase (puurimine + meiseldamine)  $a_h = 18,133 \text{ m/s}^2$   $K = 1,5 \text{ m/s}^2$

Möödetud vibratsioonitase (meiseldamine)  $a_h = 21,313 \text{ m/s}^2$   $K = 1,5 \text{ m/s}^2$

## KESKKONNAKAITSE



Ärge visake elektriseadmeid olmeprügi hulka, vaid viige need käitlemiseks vastavasse asutusse. Informatsiooni toote käitlemise kohta annab müüja või kohalik omavalitsus. Kasutatud elektrilised ja elektroonilised seadmed sisaldavad looduslikule keskkonnale ohtlikke aineid. Ümbertöötlemata seade kujutab endast ohtu keskkonnale ja inimeste tervisele.

\*Tootjal on õigus muutusi sisse viia.

„Grupa Topex Spółka z ograniczoną odpowiedzialnością” Spółka komandytowa asukohaga Varsasavi, ul. Pograniczna 2/4 (edaspidi: „Grupa Topex”) informeerib, et kõik käesoleva juhendiga (edaspidi: juhend), muuhulgas selle teksti, fotode, skeemide, jooniste, samuti selle ülesehitusega seotud autoriõigused kuuluvad eranditult Grupa Topex’ile ja on kaitstud 4. veebruari 1994 autoriõiguste ja muude sarnaste õiguste seadusega (vt. Seaduste ajakiri 2006 Nr 90 Lk 631 koos hilisemate muudatustega). Kogu juhendi või selle osade kopeerimine, töötlemine ja modifitseerimine kommertseesmärkidel ilma Grupa Topex’i kirjaliku loata on rangelt keelatud ning võib kaasa tuua tsiviilvastutuse ning karistuse.

### УДАРЕН ЧУК

**58G878**

**ВНИМАНИЕ:** ПРЕДИ ПРИСТЪПВАНЕ КЪМ УПОТРЕБА НА ЕЛЕКТРОИНСТРУМЕНТА СЛЕДВА ВНИМАТЕЛНО ДА СЕ ПРОЧЕТЕ НАСТОЯЩАТА ИНСТРУКЦИЯ И ТЯ ДА СЕ ПАЗИ С ЦЕЛ ПО-НАТАТЪШНО ИЗПОЛЗВАНЕ.

### ПОДРОБНИ ПРАВИЛА ЗА БЕЗОПАСНОСТ

#### ПРЕДУПРЕЖДЕНИЯ ОТНОСНО РАБОТАТА С ЕЛЕКТРИЧЕСКИЯ ЧУК

**Внимание:** Преди да пристъпим към каквито и да било операции по инсталирането, регулирането, ремонта или обслужването, трябва да извадим щепсела на захранващия кабел от мрежовия контакт.

- При употребата на чука трябва да използваме предпазни или ски очила, предпазни наушници и предпазна каска, (ако съществува опасност, че може да падне нещо отгоре). Препоръчва се използването на предпазна полумаска и обувки против подхлъзване. Ако това изисква характерът на извършваната работа следва да се използват системи за отвеждане на праха.
- Преди пристъпване към работа трябва да проверим дали патронника на чука е правилно монтиран на своето място.
- По време на работа вследствие на вибрациите може да се стигне до разхлабване на прикрепването на инструмента, затова трябва внимателно да се провери прикрепването на инструмента преди пристъпване към работа. Нежелателното разхлабване на инструмента може да бъде причина за неговото повреждане или за нещастен случай
- В случай, че чукът е използван при ниски температури или след дълъг период на бездействие, трябва да оставим да поработи няколко минути без натоварване, за да могат неговите елементи да бъдат съответно смазани.
- Държейки чука нагоре трябва да стъпим стабилно на крака и да проверим дали долу няма странични лица.
- Винаги трябва да държим чука с двете ръце използвайки допълнителната ръкохватка.
- Не бива да докосваме въртящите се части на чука. Не бива да спираме с ръце въртящия се шпиндел на чука. Това може да доведе до нараняване на ръката.
- Не се разрешава насочването на чука към други лица и към себе си.
- При работа с чука следва да го държим за изолираните елементи за да избегнем удар от електрически ток в случай, че евентуално попаднем на електрически проводник под напрежение.
- Не бива да се допуска до проникването на каквато и да било течност във вътрешността на чука. За почистването на повърхността на чука се употребява минерален сапун и влажно парче плат. Не се разрешава използването на бензин или други почистващи средства, които биха могли да навредят на пластмасовите елементи.
- Ако има нужда от използване на разклонител, винаги следва да се има предвид, че трябва да се избере правилен разклонител (до 15 м, сечение на проводниците 1,5 мм<sup>2</sup>, над 15 м, но по-малко от 40 м – сечение на проводниците 2,5 мм<sup>2</sup>). Разклонителят винаги трябва да е изцяло развит.
- Не се разрешава използването на тричелюстен патронник, когато чукът е настроен за работа при режим на пробиване с удар или дълбаене. Този патронник е единствено за пробиване без удар в дървесина или стомана.

**ВНИМАНИЕ!** Устройството служи за работа вътре в помещенията.

**Въпреки прилагането на конструкция безопасна по принцип, употребата на защитни средства и допълнителни средства, винаги съществува частичен риск от нараняване по време на работа.**

## КОНСТРУКЦИЯ И ПРИЛОЖЕНИЕ

Електрическият чук е ръчен електроинструмент с изолация II категория. Инструментът е задвижван от колекторен еднофазен двинател. Чукът може да бъде използван за пробиване на отвори при работен режим с удар, дълбаене на канали или обработка на повърхността в материали от рода на бетон, камък, зидове итн. Областите на употреба са извършването на ремонтно-строителни, както и всякакви други работи свързани със самостоятелната любителска дейност (майсторене).

 **Не се разрешава използването на електроинструмента за дейности, различни от неговото предназначение**

## ОПИСАНИЕ НА ГРАФИЧНИТЕ СТРАНИЦИ

Представеното по-долу номериране се отнася за елементите на устройството, представени на графичните страници на настоящата инструкция.

1. Патронник SDS- Мах
2. Закрепваща втулка
3. Помощна ръкохватка
4. Копче за блокировка на помощната ръкохватка
5. Превключвател на работния режим
6. Бутон за блокировка на включвателя
7. Пусков бутон
8. Копче за регулиране на скоростта на въртене
9. Контролна лампичка за включеното напрежение
10. Контролна лампичка за износването на въглеродните четки
11. Допълнителна ръкохватка

\* Може да има разлики между чертежа и изделието.

## ОПИСАНИЕ НА ИЗПОЛЗУВАНИТЕ ГРАФИЧНИ СИМВОЛИ



ВНИМАНИЕ



ПРЕДУПРЕЖДЕНИЕ



МОНТАЖ/НАСТРОЙКИ



ИНФОРМАЦИЯ

## WYPOSAŻENIE I AKCESORIA

- |                            |         |
|----------------------------|---------|
| 1. Длета                   | - 1 бр. |
| 2. Свредла                 | - 1 бр. |
| 3. Помощна ръкохватка      | - 1 бр. |
| 4. Допълнителна ръкохватка | - 1 бр. |
| 5. Противопрахова защита   | - 1 бр. |
| 6. Съд за смазка           | - 1 бр. |
| 7. Транспортно куфарче     | - 1 бр. |

## ПОДГОТОВКА ЗА РАБОТА

### ИНСТАЛИРАНЕ НА ПОМОЩНАТА РЪКОХВАТКА

 **Предвид на безопасността при използването на къртача винаги трябва да се употребява помощната ръкохватка (3), която може да бъде закрепена в произволно положение от 0° до 360°.**



**Изключваме електроинструмента от захранването.**



- Слагаме държача и помощната ръкохватка (3) върху валцовата част на корпуса на къртача.
- Монтираме винта свързващ двете части на ръкохватката заедно с конзолите.



- Завиваме копчето на блокировката на ръкохватката (4) върху винта (**черт. А**).
- Завъртаме ръкохватката на най-удобното положение за условията на извършваната работа.
- Затягаме копчето за блокировката на помощната ръкохватка (4).

## МОНТАЖ НА ДОПЪЛНИТЕЛНАТА РЪКОХВАТКА

 Допълнителната ръкохватка (11) се инсталира в един от отворите на корпуса на къртача.

## МОНТАЖ И ПОДМЯНА НА РАБОТНИТЕ ИНСТРУМЕНТИ

 Къртачът е пригоден за работа с работни инструменти притежаващи патронници тип SDS-Max. Преди започване на работата почистваме патронника и работните инструменти. Нанасяме тънък слой смазка върху дорника на работния инструмент.

 **Изключваме електроинструмента от захранването.**

- Хващаме закрепващата втулка (2) на патронника SDS-Max (1) и я издърпваме назад, преодолявайки съпротивлението на пружината.
- Слагаме дорника на работния инструмент в патронника, пъхайки го докрай (може да се наложи да се обърне работния инструмент, докато заеме правилно положение (**черт. В**)).
- Освобождаваме закрепващата втулка (2), което ще доведе до окончателното застопоряване на работния инструмент.
- Работният инструмент е правилно разположен, ако не може да бъде изваден без да се издърпва втулката, закрепваща патронника.
- Ако закрепващата втулка не се връща изцяло до предишното си положение, трябва да се извади работния инструмент и да се повтори цялата операция.

 Висока ефективност при работата с къртача може да се постигне само тогава, когато се използват остри и неповредени работни инструменти.

 **Непосредствено след приключване на работата работните инструменти могат да бъдат горещи. Следва да се избягва непосредствен контакт с тях и да се употребяват съответните предпазни ръквизици. Работните инструменти след изваждането им трябва да бъдат почистени.**

## ПРЕДПАЗЕН СЪЕДИНИТЕЛ

 Къртачът е снабден с вътрешно настроен предпазен съединител. Шпинделът на къртача спира да работи, веднага след като работният инструмент се заклези, което би могло да доведе до претоварване на електроинструмента.

## РАБОТА / НАСТРОЙКИ

### ВКЛЮЧВАНЕ / ИЗКЛЮЧВАНЕ

 **Напрежението на мрежата трябва да съответства на стойността на напрежението посочено на табелката с технически данни на къртача.**

 **Включване** – натискаме пусковия бутон (7) и задържаме в това положение.  
**Изключване** – освобождаваме пусковия бутон (7).

### Блокировка на пусковия бутон (постоянна работа)

#### Включване:

- Натискаме пусковия бутон (7) и задържаме в това положение.
- Натискаме бутона за блокировката на включвателя (6) (**черт. С**).
- Освобождаваме пусковия бутон (7).

#### Изключване:

- Натискаме и освобождаваме пусковия бутон (7).

 **Не се разрешава използването на къртача, ако пусковият бутон е повреден.**

## КОНТРОЛНА ЛАМПИЧКА ЗА ВКЛЮЧЕНОТО НАПРЕЖЕНИЕ

 В момента на включване на устройството в захранващия контакт, контролната лампичка за включеното напрежение (9) се запалва.

## КОПЧЕ ЗА РЕГУЛИРАНЕ НА СКОРОСТТА НА ВЪРТЕНЕ.

 Скоростта на оборотите на двигателя се регулира чрез завъртане и настройка на копчето за регулиране на скоростта на въртене (8) в желаното положение. Това позволява да се приспособи темпото на работа към свойствата на обработвания материал. Диапазонът на регулиране на скоростта на оборотите е от 1 до 6.

Колкото по-високо е числото върху копчето за регулиране на скоростта на въртене (8) (**черт. D**), толкова по-високо е темпото на работа на инструмента.

## ПРЕВКЛЮЧВАТЕЛ НА РАБОТНИЯ РЕЖИМ

 Чукът е снабден с 2-функционален превключвател на работния режим (5). В зависимост от настройката може да се извършва пробиване с удар или дълбаене. Пробиването с удар и дълбаенето изискват минимален натиск на чука. Прекомерният натиск би предизвикал твърде голямо претоварване на двигателя. Редовно следва да се контролира техническото състояние на работните инструменти. В случай на нужда работните инструменти трябва да се наострят или подменят.

 **Пробиване с удар** – настройваме превключвателя на работния режим (5) в положение преди знака (свредло и чук)

**Дълбаене** – настройваме превключвателя на работния режим (5) преди знака (чук).

**Поз. 0** – позволява да се настрои длетото в желаното положение (дълбаене) (**черт. E**).

 **Не се разрешава да се предприемат опити за промяна на положението на превключвателя на работния режим по времето, когато двигателят работи. Това би могло да доведе до сериозни повреждания на къртача.**

 **По време на работа е възможно появяването на малки количества смазка изтичаща между работния инструмент и патронника SDS. Това е нормално явление.**

## КОНТРОЛНА ЛАМПИЧКА ЗА ИЗНОСВАНЕТО НА ВЪГЛЕРОДНИТЕ ЧЕТКИ

 **Ако се запали контролната лампичка за износването на въглеродните четки (10) трябва непременно да прекъснем работа и да подменим въглеродните четки.**

## ОБСЛУЖВАНЕ И ПОДДРЪЖКА

 **Преди да пристъпим към каквито и да било операции по инсталирането, регулирането, ремонта, обслужването, трябва да извадим щепсела на захранващия кабел от мрежовия контакт.**

-  ● Чукът трябва да се поддържа винаги чист.
- Инструмента трябва да се избърсва с помощта на сухо парче тъкан или да се продуха със струя сгъстен въздух.
- За почистването не бива да се използват бензин, разтворители и детергенти, които биха могли да повредят пластмасовите елементи.
- Винаги трябва да се внимава вентилационните пролуки в корпуса на двигателя да бъдат проходими.
- Къртачът трябва да се съхранява на сухо и недостъпно за деца място.

## ПОДМЯНА НА ВЪГЛЕРОДНИТЕ ЧЕТКИ

 **Употребените (по-къси от 5 мм), изгорели или счупени въглеродни четки на двигателя следва веднага да бъдат подменени. Винаги се подменят едновременно двете четки.**

**Подмяната на въглеродните четки трябва да се повери на квалифицирано лице, с използването на оригинални части.**

 Всякакъв вид неизправности трябва да бъдат отстранявани от оторизирания сервиз на производителя.

## ТЕХНИЧЕСКИ ПАРАМЕТРИ

### НОМИНАЛНИ ДАННИ

		Ударен чук
Параметър		Стойност
Захранващо напрежение		230 V AC
Честота на захранване		50 Hz
Номинална мощност		1700 W
Скорост на въртене на празен ход		160 - 320 min <sup>-1</sup>
Честота на удара		950 - 1900 min <sup>-1</sup>
Енергия на удара		27 J
Тип на патронника на инструментите		SDS - Max
Максимален диаметър на пробиване	Бетон	50 mm
Клас на защитеност		II
Маса без аксесоарите		11,05 kg
Година на производство		2014

### ДАНИИ ОТНОСНО ШУМА И ВИБРАЦИИТЕ

Ниво на акустичното налягане  $L_{p_A} = 94,4 \text{ dB(A)}$   $K = 3 \text{ dB(A)}$

Ниво на акустичната мощност  $L_{w_A} = 105 \text{ dB(A)}$   $K = 3 \text{ dB(A)}$

Стойност на вибрационните ускорения (пробиване + дълбаене)  $a_h = 18,133 \text{ m/s}^2$   $K = 1,5 \text{ m/s}^2$

Стойност на вибрационните ускорения (дълбаене)  $a_h = 21,313 \text{ m/s}^2$   $K = 1,5 \text{ m/s}^2$

## ОПАЗВАНЕ НА ОКОЛНАТА СРЕДА



Електрически захранваните изделия не трябва да се изхвърлят с домашните отпадъци, а трябва да се предадат за оползотворяване в съответните заводи. Информация за оползотворяването може да бъде получена от продавача на изделието от местните власти. Негодното електрическо и електронно оборудване съдържа неопасни вещества за естествената среда. Оборудването, неотдадено за рециклиране, представлява потенциална заплаха за околната среда и за здравето на хората.

\* Запазва се правото за извършване на промени.

„Grupa Torhex Spółka z ograniczoną odpowiedzialnością” Spółka komandytowa със седалище във Варшава на ul. Pograniczna 2 / 4 (наричана по-нататък: „Grupa Torhex”) информира, че всякакви авторски права върху съдържанието на настоящата инструкция (наричана по-нататък: „Инструкция”), включващи между другото нейния текст, поместените снимки, схеми, чертежи, а също така нейните композиции, принадлежат изключително на Grupa Torhex и подлежат на правна защита съгласно Закона от 4 февруари 1994 година за авторското право и сродните му права (виж Държавен вестник 2006 № 90 поз. 631 с по-нататъшните промени). Копирането, възпроизвеждането, публикуването, модифицирането с комерческа цел на цялата Инструкция, както и отделните ѝ елементи без съгласието на Grupa Torhex изразено в писмена форма, е строго забранено и може да доведе до привличането към гражданска и наказателна отговорност.

## UDARNI ČEKIĆ 58G878

PAŽNJA: PRE PRISTUPANJA UPOTREBI ELEKTROUREĐAJA, POTREBNO JE PAŽLJIVO PROČITATI DOLE DATO UPUTSTVO I PRIDRŽAVATI GA SE U DALJOJ UPOTREBI.

### OPŠTE MERE BEZBEDNOSTI

#### UPOZORENJA VEZANA ZA RAD SA ELEKTRIČNIM ČEKIĆEM

**Pažnja:** Pre pristupanju operacijama vezanim za instalaciju, podešavanja, popravku ili rukovanje, potrebno je isključiti utikač strujnog kabla iz strujne utičnice.

- Za vreme rada sa čekićem potrebno je koristiti naočari ili zaštitne naočari, sredstva za zaštitu sluha i zaštitnu kacigu, (ukoliko postoji opasnost da bilo šta može da padne od gore). Preporučuje se upotreba zaštitnog respiratora i obuće koja ne klizi. Ukoliko vrsta posla, koji se obavlja, zahteva upotrebu sistema za uklanjanje prašine, treba ga koristiti.
- Pre početka rada potrebno je uveriti se da je drška bušilice čekića pravilno pričvršćena na svom mestu.
- Za vreme rada, usled vibracija može doći do popuštanja pričvršćenog alata, i zbog toga treba veoma pažljivo proveriti pričvršćenost alata pre početka rada. Neželjeno popuštanje alata može biti uzrok oštećenja uređaja ili nezgode pri radu.
- Ukoliko se čekić koristi pri niskim temperaturama ili se čuva duži vremenski period, treba dozvoliti da čekić nekoliko minuta radi bez opterećenja, kako bi njegovi unutrašnji elementi bili pravilno podmazani.
- Za vreme upotrebe čekića, koji je okrenut ka gore, potrebno je rastaviti stopala i uveriti se da ispod nema drugih osoba.
- Uvek treba držati čekić obema rukama, koristeći dodatnu dršku.
- Zabranjeno je dodirivati rukama delove koji vire iz čekića. Zabranjeno je takođe, rukama zaustavljati vreteno čekića koje se obrće. Suprotno postupanje preti povređivanjem ruku.
- Zabranjeno je okretati čekić koji radi prema drugim osobama ili prema sebi.
- Za vreme rada sa čekićem, potrebno je držati ga za izolovane delove, kako bi se izbegla mogućnost električnog udara u momentu eventualnog nailaska na električni kabl koji je pod naponom.
- Ne sme se dozvoliti prodor bilo kakve tečnosti u unutrašnjost čekića. Za čišćenje površine čekića koristiti mineralni sapun i mokru tkaninu. Zabranjeno je koristiti za čišćenje benzin ili druga sredstva za čišćenje, koja mogu biti štetna za plastične elemente.
- Ukoliko postoji potreba za upotrebom produžnjaka, uvek treba voditi računa o pravilnom izboru produžnjaka (do 15 m, presek kabla 1,5 mm<sup>2</sup>, više od 15 m, ali manje od 40 m – presek kabla 2,5 mm<sup>2</sup>). Produžnjak uvek mora biti u potpunosti razmotan.
- Zabranjeno je koristiti tročeljusnu dršku bušilice kada je čekić podešen na način rada sa udarom ili dletovanje. Ova drška isključivo se koristi za bušenje bez udara u drvetu ili čeliku.

**PAŽNJA! Uređaj služi za rad unutar prostorija.**

**Pored upotrebe sigurnosne konstrukcije, bezbednosnih sredstava i dodatnih zaštitnih sredstava, uvek postoji rizik od povrede tokom rada.**

#### IZRADA I NAMENA

Električni čekić je ručni elektrouređaj sa izolacijom II klase. Uređaj se puni preko jednofaznog komutatorskog motora. Čekić se može koristiti za bušenje otvora, načinom rada sa udarom, bušenje kanala ili obrade površina takvih materijala kao što su beton, kamen, zid i tsl. Opseg njene upotrebe je izvođenje popravki – građevinskih ili drugih vrsta poslova u oblasti samostalne amaterske delatnosti (majstorisanje).

 **Zabranjeno je koristiti elektrouređaj suprotno od njegove namene**

## OPIS GRAFIČKIH STRANA

Dole data numeracija odnosi se na elemente uređaja predstavljene na grafičkim stranicama uputstva.

1. Drška SDS- Max
2. Pričvrtni tulac
3. Pomoćna drška
4. Ručica blokade pomoćne drške
5. Menjač načina rada
6. Taster blokade startera
7. Starter
8. Regulator brzine obrtaja
9. Kontrolna lampica za napon
10. Kontrolna lampica za ugljene četke
11. Dodatna drška

\* Mogu se pojaviti razlike između crteža i proizvoda.

## OPIS KORIŠĆENIH GRAFIČKIH ZNAKOVA



PAŽNJA



UPOZORENJE



MONTIRANJE/SASTAVLJANJE



INFORMACIJA

## OPREMA I DODACI

- |                         |          |
|-------------------------|----------|
| 1. Dleta                | - 1 kom. |
| 2. Burgije              | - 1 kom. |
| 3. Pomoćna drška        | - 1 kom. |
| 4. Dodatna drška        | - 1 kom. |
| 5. Zaštita od prašine   | - 1 kom. |
| 6. Rezervoar sa mazivom | - 1 kom. |
| 7. Transportni kofer    | - 1 kom. |

## PRIPREMA ZA RAD

### MONTIRANJE POMOĆNE DRŠKE

 **U cilju bezbednosti prilikom rukovanja čekićem, uvek treba koristiti pomoćnu dršku (3), koja može da se pričvrsti u željenom položaju u opsegu od 360°.**



**Isključiti elektrouređaj iz struje.**



- Postaviti stegu i pomoćnu dršku (3) na cilindrični deo kućišta čekića.
- Montirati navrtanj koji povezuje zajedno sa držačima.
- Navrnuti ručicu blokade pomoćne drške (4) na navrtanj (slika A).
- Okrenuti dršku do najzgodnijeg položaja prema uslovima posla koji se obavlja.
- Pričvrstiti ručicu blokade pomoćne drške (4).



### MONTIRANJE DODATNE DRŠKE

Dodatna drška (11) montira se u jedan od otvora na kućištu čekića.

### MONTIRANJE I PROMENA RADNIH ALATKI



Čekić je prilagođen za rad sa radnim alatima koje poseduju dršku tipa SDS-Max. Pre početka posla, potrebno je očistiti dršku i radne alatke. Staviti tanak sloj maziva na osovinu radne alatke.

## **Isključiti elektrouređaj iz struje.**

- Uhvatiti pričvrtni tulac (2) drške SDS-Max (1) i povući je nazad, savlađujući otpor opruge.
- Postaviti osovinu radne alatke u dršku, pritiskajući je do momenta otpora (može se pojaviti potreba da se radna alatka obrne, kako bi zauzela pravilan položaj) (slika B).
- Osloboditi pričvrtni tulac (2), što dovodi do konačnog pričvršćivanja radne alatke.
- Radna alatka je pravilno postavljena ako ne može da se izvuče, a da se pričvrtni tulac prethodno ne izvuče.
- Ukoliko se pričvrtni tulac ne vraća u potpunosti u svoj prethodni položaj, potrebno je izvaditi radnu alatku i ponoviti celu operaciju.

 Visoka efikasnost obavljanja posla sa čekićem postiže se samo onda kada se koriste oštre i neoštećene radne alatke.

 **Odmah nakon završetka posla, radne alatke mogu biti vrele. Potrebno je izbegavati direktan kontakt s njima, a takođe i koristiti zaštitne rukavice. Radne alatke treba očistiti kada se izvade.**

## **KVAČILO PREOPTEREĆENJA**

 Čekić za rušenje poseduje unutra postavljeno kvačilo preopterećenja. Vreteno čekića zaustavlja se kada se radna alatka uklješti, što bi moglo da dovede do preopterećenja elektrouređaja.

## **RAD / POSTAVKE**

### **UKLJUČIVANJE / ISKLJUČIVANJE**

**Napon mreže mora odgovarati visini napona koji je dat na nominalnoj tablici čekića.**

 **Uključivanje** – pritisnuti taster startera (7) i zadržati u tom položaju.

**Isključivanje** – otpustiti pritisak na tasteru startera (7).

#### **Blokada startera (stalni rad)**

##### **Uključivanje:**

- Pritisnuti taster startera (7) i zadržati u tom položaju.
- Pritisnuti taster za blokadu startera (6) (slika C).
- Otpustiti pritisak na tasteru startera (7).

##### **Isključivanje:**

- Pritisnuti i otpustiti pritisak na tasteru startera (7).

 **Zabranjeno je koristiti čekić ukoliko je taster startera oštećen.**

### **KONTROLNA LAMPICA ZA NAPON**

U momentu priključenja uređaja u struju, kontrolna lampica napona (9) će zasvetliti.

#### **REGULATOR BRZINE OBRTAJA.**

 Brzina obrtaja motora reguliše se pokretanjem i zaustavljanjem regulatora brzine obrtaja (8) u željenom položaju. To omogućava podešavanje brzine rada u zavisnosti od odabranog materijala. Opseg regulacije brzine obrtaja iznosi od 1 do 6.

Što je veći broj koji se pojavljuje na obodu regulatora brzine obrtaja (8) (slika D), to je veća brzina obrtaja rada uređaja.

#### **MENJAČ NAČINA RADA**

 Čekić poseduje dvofunkcionalni menjač načina rada (5). U zavisnosti od podešavanja može se izvesti bušenje sa udarom ili dletovanje. Bušenje sa udarom kao i dletovanje iziskuje manji pritisak na čekić. Prekomerni pritisak nepotrebno bi doveo do prilično povećanog opterećenja rada motora. Redovno treba kontrolisati tehničko stanje radnog alata. Ukoliko je potrebno radni alat treba naoštритi ili zameniti.

 **Bušenje sa udarom** – postaviti menjač načina rada (5) u položaj pred simbolom (burgija i čekić).

**Dletovanje** – postaviti menjač načina rada (5) pred simbolom (čekić).

**Položaj 0** – omogućava postavljanje dleta u odabrani položaj (dletovanje) (slika E).

 **Zabranjeno je pokušavati promene položaja menjača načina rada kada motor uređaja radi. Takvo postupanje moglo bi da dovede do ozbiljnog oštećenja čekića.**

 **Za vreme rada moguće je da dođe do pojave malih količina maziva između radnih alatki i drške SDS. To je normalna pojava.**

## KONTROLNA LAMPICA ZA UGLJENE ČETKE

 **U slučaju da se uključi kontrolna lampica za ugljene četke (10) potrebno je odmah prekinuti posao i promeniti ugljene četke.**

## UKLOP: RUKOVANJE I ODRŽAVANJE

 **Pre pristupanja bilo kakvim operacijama vezanim za montiranje, regulaciju, popravku ili korišćenje, potrebno je isključiti strujni kabl iz utičnice.**

-  • Čekić uvek treba da bude čist.  
 • Uređaj treba da se briše čistim komadom tkanine ili da se očisti uz pomoć strujanja kompresovanog vazduha.  
 • Za čišćenje nije dozvoljeno koristiti benzin, razređivače ili deterđente, jer bi oni mogli oštetiti elemente napravljene od plastičnih masa.  
 • Uvek treba voditi računa o tome da ventilacioni otvori kućišta motora čekića budu prohodni.  
 • Čekić treba čuvati na suvom mestu, nedostupnom za decu.

## PROMENA UGLJENIH ČETKI

 **Iskorišćene (kraće od 5 mm), spaljene ili napukle ugljene četke motora treba odmah zameniti. Uvek treba istovremeno menjati obe četke.**

**Operaciju promena ugljenih četki treba poveriti isključivo kvalifikovanoj osobi, koristeći originalne delove.**

 Sve vrste popravki treba poveriti ovlašćenom servisu proizvođača.

## UKLOP: TEHNIČKE KARAKTERISTIKE

### NOMINALNI PODACI

Parametar		Udarni čekić	Vrednost
Napon			230 V AC
Frekvencija napona			50 Hz
Nominalna snaga			1700 W
Brzina obrtaja na slobodnom hodu			160 - 320 min <sup>-1</sup>
Frekvencija udara			950 - 1900 min <sup>-1</sup>
Energija udara			27 J
Tip drške ručnih alatki			SDS - Max
Maksimalni prečnik bušenja	Beton		50 mm
Klasa bezbednosti			II
Masa, bez dodataka			11,05 kg
Godina proizvodnje			2014

### PODACI VEZANI ZA BUKU I PODRHTAVANJE

Nivo akustičnog pritiska  $L_{p_A} = 94,4 \text{ dB(A)}$   $K = 3 \text{ dB(A)}$

Nivo akustične snage  $L_{w_A} = 105 \text{ dB(A)}$   $K = 3 \text{ dB(A)}$

Izmerena vrednost brzine podrhtavanja (bušenje + dletovanje)  $a_h = 18,133 \text{ m/s}^2$   $K = 1,5 \text{ m/s}^2$

Izmerena vrednost brzine podrhtavanja (dletovanje)  $a_h = 21,313 \text{ m/s}^2$   $K = 1,5 \text{ m/s}^2$



Proizvode koji se napajaju strujom ne treba bacati s otpacima iz kuće, već ih treba predati u otpadne sirovine u odgovarajućim ustanovama. Informacije o otpadnim sirovinama daje prodavac proizvoda ili gradska vlast. Iskorišćeni uređaj električni ili elektronski sadrži supstance osetljive za životnu sredinu. Uređaji koji nisu za reciklažu predstavljaju potencijalno narušavanje životne sredine i zdravlja ljudi.

\* Zadržava se pravo unošenja izmena.

„Grupa Topex Spółka z ograniczoną odpowiedzialnością” Spółka komandytowa sa sedištem u Varšavi, ulica Pograniczna 2/4 (u daljem tekstu: „Grupa Topex”) informiše da, sva autorska prava na sadržaj dole datog uputstva (u daljem tekstu: „Uputstvo”), u kome između ostalog, tekst uputstva, postavljene fotografije, sheme, crteži, a takođe i sastav, pripadaju isključivo Grupa Topex -u i podležu pravnoj zaštiti u skladu sa propisom od dana 4. februara 1994. godine, o autorskim pravima i sličnim pravima (tj. Pravni glasnik 2006 broj 90, član 631, sa kasnijim izmenama). Kopiranje, menjanje, objavljivanje, menjanje u cilju komercijalizacije, celine Uputstva kao i njenih delova, bez saglasnosti Grupa Topex -a u pismenoj formi, strogo je zabranjeno i može dovesti do pozivanja na odgovornost kako građansku tako i sudsku.



### UDARNI ČEKIĆ

**58G878**

POZOR: PRIJE POČETKA KORIŠTENJA ELEKTRIČNOG ALATA TREBA PAŽLJIVO PROČITATI UPUTE ZA UPOTREBU I SPREMITI IH ZA DALJNJE KORIŠTENJE.

### POSEBNI PROPISI O SIGURNOSTI

#### UPOZORENJA VEZANA UZ RAD SA UDARNIM ČEKIĆEM

**Pozor:** Prije pristupanja radnjama vezanim uz regulaciju, korištenje ili popravak treba izvući utikač kabla za napajanje iz mrežnog napona.

- U vrijeme rada s udarnim čekićem obavezno koristite zaštitne naočale ili gogle, sredstva za zaštitu sluha i zaštitnu kacigu, (ako postoji opasnost da nešto padne odozgo). Preporuča se korištenje zaštitne polumaske i obuće koja se ne sklize. Ako to zahtijeva vrsta izvođenih radova, koristite sustave za odvođenje prašine.
- Prije početka radova provjerite da li je stezna čeljust čekića dobro pričvršćena na svom mjestu.
- Za vrijeme rada, a kao posljedica vibracija, može doći do otpuštanja pričvršćenih dijelova uređaja, zato treba posebno pažljivo prekontrolirati spojeve uređaja prije početka rada. Neželjeno otpuštanje na uređaju može prouzročiti oštećenja uređaja ili dovesti do nezgode na radu.
- Ukoliko ćete čekić koristiti na niskim temperaturama ili nakon dužeg vremena od kada nije bio korišten, dozvolite da nekoliko minuta radi bez opterećenja, kako bi se njegovi unutarnji elementi podmazali na odgovarajući način.
- Za vrijeme kad se koristite čekićem i držite ga prema gore, stanite u čvrste uporišne točke stopalima i provjerite nema li dolje trećih osoba.
- Čekić uvijek držite s obje ruke koristeći dodatnu dršku.
- Rukama ne smijete dirati dijelove čekića koji rotiraju. Također, ne smijete rukama pridržavati vreteno koje rotira na čekiću. Suprotno ponašanje može dovesti do samoranjavanja i ozljeda ruke.
- Čekić koje radi ne smijete usmjeravati prema drugim osobama niti prema sebi.
- Kad radite sa čekićem, držite ga za izolirane elemente kako biste izbjegli strujni udar ako slučajno naidete na električni vod koji je možda pod naponom.
- Ne dozvolite da bilo kakva tekućina dospije u unutrašnjost čekića. Za čišćenje površine čekića koristite mineralni sapun i vlažnu tkaninu. Za čišćenje ne smijete koristiti benzin niti druga sredstva za čišćenje koja bi mogla naštetiti plastičnim elementima uređaja.
- Ako bude nužno koristiti produžni kabel, uvijek imajte na umu odgovarajući odabir produžnog kabla (do 15 m, presjek voda 1,5 mm<sup>2</sup>, ako je duži od 15 m, a kraći od 40 m – presjek voda je 2,5 mm<sup>2</sup>). Produžni kabel uvijek mora biti u potpunosti odvinut.
- Ne koristite tročeljusnu steznu glavu kad je čekić namješten u način rada – bušenje s udarom ili rad s dlijetom. Taj držač je namijenjen isključivo za bušenje u drvo ili metal bez udara.

**POZOR! ! Uređaj služi za korištenje u zatvorenom prostoru.**

**Bez obzira na sigurnu konstrukciju, upotrebu sigurnosnih sredstava i dodatnih zaštitnih mjera, uvijek postoji djelomični rizik od ozljeda nastalih tijekom rada.**

#### KONSTRUKCIJA I NAMJENA

Udarni čekići su ručni električni alati s izolacijom II klase. Uređaj pokreće jednofazni komutatorski motor. Alati tog tipa se koriste za bušenje otvora u načinu rada s udarom i bušenje kanala te obrađivanja površine kod materijala kao što su beton, kamen, zid i slično. Područja njihove primjene su: građevinarski i renovacijski radovi te svi radovi u okviru neprofesionalne upotrebe (sam svoj majstor).



**Električni alat se smije koristiti samo sukladno s njegovom namjenom**

## OPIS GRAFIČKIH STRANICA

Dolje navedeni brojevi se odnose na elemente uređaja koji se nalaze na grafičkim stranicama ovih uputa.

1. Drška SDS- Max
2. Tuljac za pričvršćivanje
3. Pomoćna drška
4. Gumb blokade dodatne drške
5. Preklopnik načina rada
6. Gumb blokade prekidača
7. Prekidač
8. Kotačić regulacije brzine okretaja
9. Kontrolna lampica za javljanje priključivanja napona
10. Kontrolna lampica za javljanje stupnja istrošenja ugljenih četkica
11. Dodatni rukohvat

\* Moguće su male razlike između crteža i proizvoda

## OPIS KORIŠTENIH GRAFIČKIH ZNAKOVA



POZOR



UPOZORENJE



MONTAŽA/POSTAVKE



INFORMACIJA

## DIJELOVI I DODATNA OPREMA

- |                       |         |
|-----------------------|---------|
| 1. Dlijeta            | - 1 kom |
| 2. Svrdla             | - 1 kom |
| 3. Pomoćna drška      | - 1 kom |
| 4. Dodatna drška      | - 1 kom |
| 5. Zaštita od prašine | - 1 kom |
| 6. Spremnik s mazivom | - 1 kom |
| 7. Transportni kofer  | - 1 kom |

## PRIPREMA ZA RAD

### INSTALIRANJE DODATNE DRŠKE

 **Zbog sigurnosti ljudi kod rada s čekićem preporučamo uvijek koristiti dodatnu dršku (3) koju možete pričvrstiti u odabranom položaju u opsegu od 360°.**



**Električni alat isključite iz mreže napajanja.**



- Stavite obruč i pomoćnu dršku (3) na valjkasti dio kućišta čekića.
- Montirajte vijak za spajanje zajedno s potpornjima.
- Namjestite gumb blokade pomoćne drške (4) na vijak (**crtež A**).
- Okrenite rukohvat dok se ne nađe u najugodnijem položaju vezanim uz uvjete rada.
- Stegnite gumb blokade pomoćne drške (4).

### MONTAŽA DODATNOG RUKOHVATA



Dodatni rukohvat (11) instalirajte na jedan od otvora na kućištu čekića za lomljenje.

### MONTAŽA I ZAMJENA RADNIH ALATA





Čekić je prilagođen do rada zajedno s radnim alatima koji imaju drške tipa SDS-Max. Prije početka rada očistite dršku i radne alate. Stavite tanak sloj maziva na valjak radnog alata.



**Električni alat isključite iz mreže napajanja.**

-  • Primate tuljac za pričvršćivanje (2) drške SDS Max (1) i povucite prema nazad, savladavajući otpor opruge.
- Valjak radnog elementa stavite u dršku, gurajući ga dok ne osjetite otpor (može se pokazati potreba da okrećete radni element dok ne zauzme pravilan položaj) (**crtež B**).
- Radni element je pravilno namješten ako ga ne možete izvaditi bez da povučete tuljac za pričvršćivanje drške.
- Oslobodite tuljac za pričvršćivanje (2), što će i pričvrstiti radni element.
- Ako se tuljac za pričvršćivanje potpuno ne vrati u prvobitni položaj, izvadite radni element i ponovite cijeli postupak.

 Visoki učinak rada čekićem može se postići samo onda kad koristite oštre i neoštećene radne elemente.

 **Netom nakon završetka rada radni alati mogu biti vrući. Izbjegavajte neposredni kontakt s njima i koristite prikladne zaštitne rukavice. Očistite radne alate nakon što ih izvadite.**

## SIGURNOSNA SPOJKA

 Čekić je opremljen sigurnosnom spojkom koja štiti od preopterećenja. Vreteno čekića se zaustavlja odmah čim se radni alat zaglavi što bi moglo prouzročiti preopterećenje radnog alata.

## RAD / POSTAVKE

### UKLJUČIVANJE / ISKLJUČIVANJE

 **Napon mreže mora odgovarati veličini napona koji je napisan na nazivnoj tablici čekića.**

 **Uključivanje** – stisnite gumb prekidača (7) i pridržite u tom položaju.  
**Isključivanje** – oslobodite pritisak na gumb prekidača (7).

#### Blokada prekidača (stalni rad)

##### Uključivanje:

- Stisnite gumb prekidača (7) i pridržite u tom položaju.
- Stisnite gumb blokade prekidača (6) (**crtež C**).
- Oslobodite pritisak na gumb prekidača (7).

##### Isključivanje:

- Stisnite i oslobodite pritisak na gumb prekidača (7).

 **Oštećeni čekić za lomljenje ne smijete koristiti.**

### KONTROLNA LAMPICA ZA JAVLJANJE NAPONA

 U trenutku uključivanja uređaja u mrežnu utičnicu pali se kontrolna lampica za javljanje napona (9).

### KOTAČIĆ ZA REGULACIJU BRZINE OKRETAJA.

 Brzinu okretaja motora regulirajte postupkom okretanja i namještanja kotačića regulacije brzine okretaja (8) u željeni položaj. Zahvaljujući tome možete prilagoditi brzinu rada karakteristikama obrađivanog materijala. Opseg regulacije brzine okretaja oscilira od 1 do 6. Čim je veća brojka na kotačiću regulacije brzine okretaja (8) (**crtež D**), tim je veća brzina rada uređaja.

### PREKLOPNIK NAČINA RADA

 Udarni čekić je opremljen sa 2 funkcijskim preklopnikom za odabir načina rada (3). Ovisno o odabranim postavkama, moguće je izvoditi bušenje bez udara, bušenje sa udarom ili rad sa dlijetom. Kad izvodite bušenje sa udarom ili rad sa dlijetom, morate udarni čekić malo pritisnuti. Prevelik pritisak može dovesti do nepotrebnog opterećenja na motor. Redovno kontrolirajte tehničko stanje radnih elemenata. U slučaju potrebe radne elemente treba naoštiti ili zamijeniti.

 **Bušenje s udarom** – preklopnik načina rada (5) postavite u položaj ispred simbola (svrdlo i čekić)  
**Rad s dlijetom** – preklopnik načina rada (5) postavite ispred simbola (čekić).  
**Položaj 0** – daje mogućnost postavljanja diljeta u odabranom položaju (rad s dlijetom) (**crtež E**).

 Tijekom rada motora čekića ne smijete pokušavati mjenjati položaj preklopnika načina rada, jer bi to moglo dovesti do ozbiljnog oštećenja čekića.

 Tijekom rada između radnog alata i drške SDS mogu se vidjeti male količine maziva. To je normalna pojava.

## KONTROLNA LAMPICA ZA JAVLJANJE STANJA UGLJENIH ČETKICA

 Kad se upali kontrolna lampica za javljanje stanja istrošenja ugljenih četkica (10) bez oklijevanja prekinite rad i zamijenite ugljene četkice.

## UKLOP RUKOVANJE I ODRŽAVANJE

 Prije svih radova instaliranja, održavanja, podešavanja, ili popravljanja uređaja treba izvući utikač iz mrežne utičnice.

-  • Udarni čekić održavajte čistim.  
 • Uređaj brišite sa suhom krpicom ili čistite uz pomoć zraka pod pritiskom.  
 • Za čišćenje čekića nikada ne koristite benzin, razrijeđivač niti deterdžente koji bi mogli oštetiti elemente od umjetnih materijala.  
 • Uvijek obraćajte pozornost na to da ventilacijski otvori na kućištu motora budu propusni.  
 • Čekić uvijek držite na suhom, van dohvata djece.

## ZAMJENA UGLJENIH ČETKICA

 Istrošene (kraće od 5 mm), spaljene ili puknute ugljene motorne četkice odmah zamijenite. Uvijek mijenjajte istovremeno obje četkice.

Radnju zamjene ugljenih četkica treba povjeriti isključivo kvalificiranoj osobi, a pri tome koristiti isključivo originalne dijelove.

 Sve smetnje trebaju uklanjati ovlaštene serviseri proizvođača.

## TEHNIČKI PARAMETRI

### NAZIVNI PODACI

Udarni čekić		
Parametar		Vrijednost
Napon napajanja		230 V AC
Frekvencija napajanja		50 Hz
Nazivna snaga		1700 W
Brzina okretaja kod praznog hoda		160 - 320 min <sup>-1</sup>
Frekvencija udara		950 - 1900 min <sup>-1</sup>
Energija udara		27 J
Tip drške radnih alata		SDS - Max
Najveći promjer bušenja	Beton	50 mm
Klasa zaštite		II
Težina bez dodatne opreme		11,05 kg
Godina proizvodnje		2014

### PODACI VEZANI UZ BUKU I TITRAJE

Razina akustičnog pritiska:  $L_{p_A} = 94,4 \text{ dB(A)}$   $K = 3 \text{ dB(A)}$

Razina akustične snage:  $L_{W_A} = 105 \text{ dB(A)}$   $K = 3 \text{ dB(A)}$

Vrijednost ubrzanja titraja (bušenje + rad s dlijetom)  $a_h = 18,133 \text{ m/s}^2$   $K = 1,5 \text{ m/s}^2$

Vrijednost ubrzanja titraja (rad s dlijetom)  $a_h = 21,313 \text{ m/s}^2$   $K = 1,5 \text{ m/s}^2$

## ZAŠTITA OKOLIŠA



Električne proizvode ne bacajte zajedno s kućnim otpacima već ih zbrinite na odgovarajućim mjestima. Informacije o mjestima zbrinjavanja daju prodavači proizvoda ili odgovorne mjesne službe. Istrošeni električni i elektronički alati sadrže supstance koje mogu štetiti okolišu. Nezbrinuti proizvodi mogu biti opasni po zdravlje ljudi i za okoliš.

\* Pridržavamo pravo na izvođenje promjena

„Grupa Topex Spółka z ograniczoną odpowiedzialnością” Spółka komandytowa sa sjedištem u Varšavi, ul. Pograniczna 2/4 (u daljnjem tekstu: „Grupa Topex”) daje na znanje da sva autorska prava vezana uz sadržaj ovih uputa (dalje: „Upute”), uključujući test, slike, sheme, crteže te također njihove kompozicije pripadaju isključivo Grupa Topex - u i podliježu pravnoj zaštiti, sukladno sa Zakonom od dana 4. veljače 1994 godine, o autorskim pravima i sličnim pravima (N.N. 2006 Br. 90 Stavak 631 uključujući i kasnije promjene). Kopiranje, preoblikovanje, publiciranje, modificiranje u komercijalne svrhe cijelih Uputa kao i pojedinačnih njihovih dijelova, bez suglasnosti Grupa Topex -a koje je dano u pismenom obliku, je najstrože zabranjeno i može dovesti do prekršajne i krivične odgovornosti.

### ΣΦΥΡΟΔΡΑΠΑΝΟ

**58G878**

ΠΡΟΣΟΧΗ: ΠΡΟΤΟΥ ΞΕΚΙΝΗΣΕΙ Η ΧΡΗΣΗ ΤΟΥ ΗΛΕΚΤΡΙΚΟΥ ΕΡΓΑΛΕΙΟΥ, ΟΦΕΙΛΕΤΕ ΝΑ ΔΙΑΒΑΣΕΤΕ ΠΡΟΣΕΚΤΙΚΑ ΤΙΣ ΠΑΡΟΥΣΕΣ ΟΔΗΓΙΕΣ ΧΡΗΣΗΣ ΚΑΙ ΝΑ ΤΙΣ ΔΙΑΤΗΡΗΣΕΤΕ ΩΣ ΒΟΗΘΗΜΑ.

### ΕΙΔΙΚΕΣ ΑΠΑΙΤΗΣΕΙΣ ΑΣΦΑΛΕΙΑΣ

#### ΑΠΑΙΤΗΣΕΙΣ ΑΣΦΑΛΕΙΑΣ ΚΑΤΑ ΤΗ ΧΡΗΣΗ ΤΟΥ ΣΦΥΡΟΔΡΑΠΑΝΟΥ

**Προσοχή!** Ξεκινώντας οποιοσδήποτε δραστηριότητες, οι οποίες αφορούν στη ρύθμιση, επισκευή ή συντήρηση του εργαλείου, οφείλετε οπωσδήποτε να αποσυνδέσετε τον ρευματολήπτη του καλωδίου παροχής ρεύματος από τον ρευματοδότη.

- Κατά την εργασία με το σφυροδράπανο, οφείλετε να χρησιμοποιείτε προστατευτικά γυαλιά, προστατευτικές ωτοασπίδες και προστατευτικό κράνος (εάν υπάρχει κίνδυνος πτώσης όποιου αντικειμένου από πάνω). Συνιστάται να χρησιμοποιείτε προστατευτική μάσκα ημικάλυψης προσώπου και αντιολισθητικά υποδήματα. Εάν αυτό απαιτείται λόγω του χαρακτήρα της εκτελούμενης εργασίας, οφείλετε να χρησιμοποιείτε το σύστημα αφαίρεσης σκόνης.
- Ξεκινώντας την εργασία, οφείλετε να βεβαιωθείτε ότι η υποδοχή σμιλών /τρυπανιών του σφυροδραπάνου είναι συγκρατημένη σωστά.
- Κατά την εργασία οι κραδασμοί μπορούν να χαλαρώσουν τη συγκράτηση του εργαλείου εργασίας, και αυτό μπορεί να οδηγήσει σε βλάβη του σφυροδραπάνου ή σε σωματικές βλάβες. Ξεκινώντας την εργασία, ελέγξτε τη συγκράτηση του εργαλείου εργασίας.
- Εάν το σφυροδράπανο πρόκειται να λειτουργεί σε χαμηλή θερμοκρασία περιβάλλοντος ή κατόπιν μακροχρόνιας περιόδου αποθήκευσης, αφήστε το να λειτουργήσει μερικά λεπτά χωρίς φορτίο, ούτως ώστε τα εσωτερικά εξαρτήματα να υποστούν την απαραίτητη λίπανση.
- Κατά τη χρήση του σφυροδραπάνου σε υψηλό μέρος / καθ' ύψος, βεβαιωθείτε ότι από κάτω δεν υπάρχουν πρόσωπα τα οποία δεν έχουν σχέση με την εργασία αυτή.
- Κρατάτε το εργαλείο με τα δύο χέρια, χρησιμοποιώντας την επιπρόσθετη λαβή.
- Απαγορεύεται να αγγίζετε με τα χέρια τα κινούμενα εξαρτήματα του εργαλείου. Επίσης, απαγορεύεται να ακινητοποιείτε την περιστρεφόμενη άτρακτο του σφυροδραπάνου με τα χέρια. Μη τήρηση της εν λόγω υπόδειξης μπορεί να οδηγήσει σε τραυματισμό του χεριού.
- Απαγορεύεται να κατευθύνετε το εν λειτουργία εργαλείο προς τον εαυτό σας ή προς άλλα πρόσωπα.
- Κατά τη χρήση του, κρατάτε το σφυροδράπανο από τα μονωμένα εξαρτήματα, ούτως ώστε να αποτρέψετε ηλεκτροπληξία κατά την τυχαία επαφή με το ευρισκόμενο υπό τάση ηλεκτρικό καλώδιο.
- Προστατεύετε το σφυροδράπανο από τη σκόνη. Για τον καθαρισμό του σώματος του εργαλείου χρησιμοποιείτε μεταλλικό σαπούνι και βρεγμένο πανί. Απαγορεύεται να χρησιμοποιείτε για τον καθαρισμό βενζίνη, διαλυτικό ή απορρυπαντικές ουσίες, υλικά τα οποία μπορούν να βλάψουν τα πλαστικά εξαρτήματα του εργαλείου.
- Σε περίπτωση που το εργαλείο θα χρειαστεί να λειτουργήσει με προέκταση καλωδίου, να θυμάστε τον σωστό τρόπο επιλογής της προέκτασης καλωδίου (μήκους έως των 15 μέτρων – διατομή των καλωδίων των 1.5 mm<sup>2</sup>, μακρύτερη των 15 μέτρων αλλά έως το μήκος των 40 μέτρων – διατομή των καλωδίων των 2.5 mm<sup>2</sup>). Η προέκταση καλωδίου θα πρέπει να είναι τελείως ξετυλιγμένη.
- Απαγορεύεται να χρησιμοποιείτε την κεφαλή τρυπανιών με τρεις σφιγκτήρες, εάν το σφυροδράπανο δεν είναι ρυθμισμένο στον εναλλακτικό τρόπο λειτουργίας διάνοιξης οπών με κρούση. Η εν λόγω κεφαλή προορίζεται αποκλειστικά για διάνοιξη οπών χωρίς κρούση σε ξύλο ή ατσάλι.

**ΠΡΟΣΟΧΗ! Το ηλεκτρικό εργαλείο είναι σχεδιασμένο για τη λειτουργία σε κλειστούς χώρους.**

**Παρά την ασφαλή κατασκευή, τα ληφθέντα μέτρα ασφαλείας και τη χρήση μέσων προστασίας, πάντοτε υπάρχει ένας εναπομένον κίνδυνος τραυματισμού κατά την εργασία με το εργαλείο.**

## ΚΑΤΑΣΚΕΥΗ ΚΑΙ ΧΡΗΣΗ

Το σφυροδράπανο είναι ηλεκτρικό εργαλείο χειρός II κλάσης προστασίας. Το εργαλείο κινητοποιείται με μονοφασικό κινητήρα με συλλέκτη. Το εργαλείο μπορεί να χρησιμοποιηθεί για διάνοιξη σπών, σμίλευση καναλιών με σφυροκόπηση ή επεξεργασία επιφανειών τέτοιων υλικών όπως μπετόν, λίθος, τούβλο κλπ. Τομέας εφαρμογής του εξοπλισμού: οικοδομικές εργασίες και εργασίες ανακαίνισης καθώς και όλες οι εκτελούμενες από ερασιτέχνες χειρονακτικές εργασίες.

 **Απαγορεύεται να χρησιμοποιείτε το ηλεκτρικό εργαλείο πέραν του σκοπού κατασκευής του**

### ΠΕΡΙΓΡΑΦΗ ΣΤΙΣ ΕΙΚΟΝΕΣ

Η χρησιμοποιούμενη στην παρακάτω λίστα αρίθμηση, αφορά τα εξαρτήματα του εργαλείου, τα οποία παρουσιάζονται στις σελίδες με τις εικόνες.

1. Υποδοχή SDS- Max
2. Δακτύλιος συγκράτησης
3. Βοηθητική λαβή
4. Σταθεροποιητής της βοηθητικής λαβής
5. Διακόπτης επιλογής τρόπου λειτουργίας
6. Σταθεροποιητής του κομβίου εκκίνησης
7. Κομβίο εκκίνησης
8. Ρυθμιστής συχνότητας περιστροφής
9. Λυχνία ένδειξης τροφοδοσίας
10. Λυχνία ένδειξης φθοράς των ψηκτρών άνθρακα
11. Επιπρόσθετη λαβή

\* Η εμφάνιση του ηλεκτρικού εργαλείου που αποκτήσατε μπορεί να έχει μικρές διαφορές από αυτό της εικόνας.

### ΠΕΡΙΓΡΑΦΗ ΤΩΝ ΕΝ ΧΡΗΣΗ ΓΡΑΦΙΚΩΝ ΣΥΜΒΟΛΩΝ



ΠΡΟΣΟΧΗ



ΠΡΟΣΟΧΗ – ΚΙΝΔΥΝΟΣ!!



ΣΥΝΑΡΜΟΛΟΓΗΣΗ/ΣΥΝΤΟΝΙΣΜΟΣ



ΠΛΗΡΟΦΟΡΙΕΣ

### ΕΞΑΡΤΗΜΑΤΑ ΚΑΙ ΕΠΙΠΛΕΟΝ ΑΝΤΑΛΛΑΚΤΙΚΑ

- |                                       |          |
|---------------------------------------|----------|
| 1. Σμίλες                             | - 1 τεμ. |
| 2. Τρυπάνια                           | - 1 τεμ. |
| 3. Βοηθητική λαβή                     | - 1 τεμ. |
| 4. Επιπρόσθετη λαβή                   | - 1 τεμ. |
| 5. Προπέτασμα προστασίας από τη σκόνη | - 1 τεμ. |
| 6. Δοχείο με λιπαντική ουσία          | - 1 τεμ. |
| 7. Βαλιτσάκι                          | - 1 τεμ. |

## ΠΡΟΕΤΟΙΜΑΣΙΑ ΓΙΑ ΕΡΓΑΣΙΑ

### ΣΤΕΡΕΩΣΗ ΤΗΣ ΒΟΗΘΗΤΙΚΗΣ ΛΑΒΗΣ

 Με σκοπό την ατομική ασφάλεια κατά τη διάρκεια της εργασίας με τη σφύρα, πάντα οφείτε να χρησιμοποιείτε τη βοηθητική λαβή (3), την οποία μπορείτε να την στερεώσετε σε οποιαδήποτε προαιρετική θέση στην κλίμακα των 360°.



**Αποσυνδέστε το ηλεκτρικό εργαλείο από το ηλεκτρικό δίκτυο.**



- Εφαρμόστε τη βοηθητική λαβή (3) επί του κυλινδρικού μέρους της σφύρας.
- Σφίξτε το συνδετικό μπουλόνι μαζί με τα υπερείσματα.

- Βιδώστε τον σταθεροποιητή της λαβής (4) στο μπουλόνι (εικ. Α).
- Στρέψτε τη λαβή στην πιο άνετη θέση, ανάλογα με την προς εκτέλεση εργασία.
- Σφίξτε τον σταθεροποιητή έως την ολοκληρωτική στερέωση της λαβής (4).

## ΣΤΕΡΕΩΣΗ ΤΗΣ ΕΠΙΠΡΟΣΘΕΤΗΣ ΛΑΒΗΣ

 Η επιπρόσθετη λαβή (11) σταθεροποιείται σε μία από τις ανάλογες οπές του σώματος του εργαλείου.

## ΣΥΝΑΡΜΟΛΟΓΗΣΗ ΚΑΙ ΑΝΤΙΚΑΤΑΣΤΑΣΗ ΤΩΝ ΕΡΓΑΛΕΙΩΝ ΕΡΓΑΣΙΑΣ

 Η σφύρα είναι προσαρμοσμένη στη λειτουργία με το εργαλείο εργασίας με στέλεχος τύπου SDS-Max. Πριν την εκκίνηση της εργασίας καθαρίστε τη σφύρα και το εργαλείο εργασίας. Απλώστε ένα λεπτό στρώμα της λιπαντικής ουσίας επάνω στο στέλεχος του εργαλείου εργασίας.

 **Αποσυνδέστε το ηλεκτρικό εργαλείο από το ηλεκτρικό δίκτυο.**

- Σύρατε τον δακτύλιο συγκράτησης (2) της υποδοχής SDS-Max (1) προς τα πίσω (υπερνικτώντας την αντίσταση του ελατηρίου).
- Εισάγετε το στέλεχος του εργαλείου εργασίας στην υποδοχή (1) έως το τέλος της διαδρομής (σε περίπτωση ανάγκης στρέψτε το εργαλείο εργασίας ώστε να αποκτήσει τη σωστή θέση) (εικ. Β).
- Αφήστε τον δακτύλιο συγκράτησης (2) ώστε να πραγματοποιηθεί η ολοκληρωτική στερέωση του εργαλείου εργασίας.
- Το εργαλείο εργασίας είναι σωστά εγκατεστημένο εάν είναι αδύνατο να το αφαιρέσετε χωρίς να σύρετε και να στρέψετε τον δακτύλιο συγκράτησης της υποδοχής.
- Εάν ο δακτύλιος συγκράτησης δεν επανέρχεται στην αρχική του θέση εξ' ολοκλήρου, οφείλετε να αφαιρέσετε το εργαλείο εργασίας και να επαναλάβετε όλη τη διαδικασία.

 **Υψηλή αποτελεσματικότητα εργασίας με τη σφύρα θα επιτευχθεί μόνο υπό την προϋπόθεση εφαρμογής των αιχμηρών και άφθαρτων εργαλείων εργασίας.**

 **Κατόπιν ολοκλήρωσης της εργασίας, το εργαλείο εργασίας μπορεί να είναι θερμό. Αποφεύγετε την άμεση επαφή με το εργαλείο εργασίας και χρησιμοποιείτε ειδικά προστατευτικά γάντια. Καθαρίστε το εργαλείο εργασίας κατόπιν αφαίρεσής του από την υποδοχή.**

## ΣΥΝΔΕΣΜΟΣ ΑΣΦΑΛΕΙΑΣ

 Η σφύρα είναι εφοδιασμένη με τον σύνδεσμο ασφαλείας. Σε περίπτωση σφηνώματος του εργαλείου εργασίας στο υλικό, η άτρακτος του εργαλείου ακινητοποιείται αποτρέποντας την υπερφόρτωση του ηλεκτρικού εργαλείου.

## ΕΡΓΑΣΙΑ / ΣΥΝΤΟΝΙΣΜΟΣ

### ΕΝΕΡΓΟΠΟΙΗΣΗ / ΑΠΕΝΕΡΓΟΠΟΙΗΣΗ

 **Η τάση του ηλεκτρικού δικτύου πρέπει να αντιστοιχεί στην αναφερόμενη τάση στο πινακίδιο στοιχείων της σφύρας.**

 **Ενεργοποίηση:** πιέστε το κομβίο εκκίνησης (7) και συγκρατήστε το στη θέση ενεργοποίησης.  
**Απενεργοποίηση:** χαλαρώστε το κομβίο εκκίνησης (7).

**Σταθεροποιητής του κομβίου εκκίνησης (εργασία για μεγάλο χρονικό διάστημα)**

#### Ενεργοποίηση:

- Πιέστε το κομβίο εκκίνησης (7) και συγκρατήστε το στη θέση ενεργοποίησης.
- Πιέστε το κομβίο του σταθεροποιητή (6) (εικ. Β).
- Χαλαρώστε το κομβίο εκκίνησης (7).

#### Απενεργοποίηση:

- Πιέστε και χαλαρώστε το κομβίο εκκίνησης (7).

 **Οφείλετε να μην χρησιμοποιείτε το ηλεκτρικό εργαλείο εάν το κομβίο εκκίνησης του έχει βλάβη.**



## ΛΥΧΝΙΑ ΕΝΔΕΙΞΗΣ ΤΡΟΦΟΔΟΣΙΑΣ

 Κατά τη σύνδεση του ηλεκτρικού εργαλείου με το δίκτυο, ανάβει η λυχνία ένδειξης σύνδεσης του ηλεκτρικού εργαλείου με το δίκτυο (9).

## ΡΥΘΜΙΣΤΗΣ ΣΥΧΝΟΤΗΤΑΣ ΠΕΡΙΣΤΡΟΦΗΣ

 Η συχνότητα στροφών του κινητήρα δύναται να ρυθμιστεί με την τοποθέτηση του ρυθμιστή συχνότητας περιστροφής (8) στην επιθυμητή θέση. Χάρη σ' αυτό, δύναστε να ορίσετε την ταχύτητα λειτουργίας ανάλογα με το είδος του κατεργαζόμενου υλικού. Η κλίμακα ρύθμισης της συχνότητας περιστροφής είναι από 1 έως 6.

Όσο μεγαλύτερη είναι η καταδεικνυόμενη τιμή στον ρυθμιστή συχνότητας περιστροφής (8) (εικ. D), τόσο υψηλότερη είναι η ταχύτητα λειτουργίας του ηλεκτρικού εργαλείου.

## ΔΙΑΚΟΠΤΗΣ ΕΠΙΛΟΓΗΣ ΤΡΟΠΟΥ ΛΕΙΤΟΥΡΓΙΑΣ

 Το σφυροδράπανο είναι εξοπλισμένο με τον ρυθμιστή διπλού εναλλακτικού τρόπου λειτουργίας (5). Ανάλογα με τη θέση του ρυθμιστή, το εργαλείο δύναται να λειτουργεί με τον εναλλακτικό τρόπο λειτουργίας διάνοιξης οπών με κρούση ή σφυροκόπηση. Διάνοιξη οπών με κρούση και σφυροκόπηση απαιτούν ελαφριά πίεση στο σφυροδράπανο. Η υπερβολική πίεση μπορεί να προκαλέσει την υπερφόρτωση του κινητήρα. Οφείλετε να ελέγχετε τακτικά την κατάσταση των εργαλείων εργασίας. Σε περίπτωση ανάγκης οφείλετε να ακονίσετε ή να αντικαταστήσετε τα εργαλεία εργασίας.

 **Διάρθρωση με κρούση:** τοποθετήστε τον διακόπτη επιλογής τρόπου λειτουργίας (5) απέναντι στο σύμβολο τρυπανιού και σφυριού.

**Σφυροκόπημα:** τοποθετήστε τον διακόπτη επιλογής τρόπου λειτουργίας (5) απέναντι στο σύμβολο σφυριού.

**Θέση 0** παρέχει τη δυνατότητα να ρυθμίσετε τη θέση της σμίλης (σφυροκόπημα) (εικ. E).

 **Απαγορεύεται να αλλάζετε τη θέση του διακόπτη επιλογής τρόπου λειτουργίας όταν ο ηλεκτρικός κινητήρας της σφύρας βρίσκεται εν λειτουργία. Αυτό ενδέχεται να προκαλέσει σοβαρή βλάβη του ηλεκτρικού εργαλείου.**

 Κατά τη λειτουργία, ενδέχεται να παρατηρείται η εξαγωγή μικρής ποσότητας της λιπαντικής ουσίας κάτω από το εργαλείο και την υποδοχή SDS. Είναι κανονικό φαινόμενο.

## ΛΥΧΝΙΑ ΕΝΔΕΙΞΗΣ ΦΘΟΡΑΣ ΤΩΝ ΨΗΚΤΡΩΝ ΑΝΘΡΑΚΑ

 Σε περίπτωση κατά την οποία ανάψει η λυχνία ένδειξης φθοράς των ψηκτρών άνθρακα (10), οφείλετε να διακόψετε την εργασία και να αντικαταστήσετε τις ψήκτρες άνθρακα.

## ΤΕΧΝΙΚΗ ΣΥΝΤΗΡΗΣΗ

 Ξεκινώντας οποιοσδήποτε δραστηριότητες, οι οποίες αφορούν τη συναρμολόγηση, τη ρύθμιση, την επισκευή ή τη συντήρηση, οφείλετε οπωσδήποτε να αποσυνδέσετε τον ρευματολήπτη του καλωδίου παροχής ηλεκτρικού ρεύματος του ηλεκτρικού εργαλείου από τον ρευματοδότη.

-  • Διατηρείτε το εργαλείο σε καθαρή κατάσταση.  
 • Καθαρίζετε το ηλεκτρικό εργαλείο με στεγνό πανί ή με ροή του συμπιεσμένου αέρα.  
 • Απαγορεύεται να χρησιμοποιείτε για τον καθαρισμό βενζίνη, διαλυτικές ή απορρυπαντικές ουσίες οι οποίες ενδέχεται να προκαλέσουν ζημιά στα πλαστικά εξαρτήματα του ηλεκτρικού εργαλείου.  
 • Ελέγχετε συστηματικά τις οπές εξαερισμού στο σώμα του εργαλείου, δεν πρέπει να είναι φραγμένες.  
 • Φυλάσσετε το ηλεκτρικό εργαλείο σε ξηρό μέρος όπου δεν έχουν πρόσβαση τα παιδιά.

## ΑΝΤΙΚΑΤΑΣΤΑΣΗ ΤΩΝ ΨΗΚΤΡΩΝ ΑΝΘΡΑΚΑ

 Φθαρμένες ψήκτρες άνθρακα του κινητήρα (μήκους μικρότερου των 5 χιλιοστών), ψήκτρες με καμένη επιφάνεια ή γδαρσίματα, πρέπει να αντικατασταθούν άμεσα. Οφείλετε να αντικαταστήσετε και τις δύο ψήκτρες ταυτόχρονα.

Η αντικατάσταση των ψηκτρών άνθρακα πρέπει να ανατίθεται σε αρμόδιο ειδικό. Χρησιμοποιείτε αυθεντικά ανταλλακτικά.

 Όλες οι δυσλειτουργίες πρέπει να επισκευάζονται από την εξουσιοδοτημένη υπηρεσία τεχνικής υποστήριξης του κατασκευαστή.

## ΤΕΧΝΙΚΑ ΧΑΡΑΚΤΗΡΙΣΤΙΚΑ

### ΤΕΧΝΙΚΑ ΧΑΡΑΚΤΗΡΙΣΤΙΚΑ

Σφυροδράπανο	
Παράμετροι	Αξίες
Τάση τροφοδοσίας	230 V AC
Συχνότητα ρεύματος τροφοδοσίας	50 Hz
Ονομαστική ισχύς	1700 W
Συχνότητα περιστροφής χωρίς φορτίο	160 - 320 min <sup>-1</sup>
Συχνότητα κρούσης	950 - 1900 min <sup>-1</sup>
Ενέργεια κρούσης	27 J
Στέλεχος εργαλείου εργασίας	SDS - Max
Μέγιστη διάμετρος διανοιγόμενης οπής   μπετό	50 mm
Τύπος προστασίας	2
Βάρος χωρίς επιπλέον ανταλλακτικά	11,05 kg
Έτος κατασκευής	2014

### ΠΛΗΡΟΦΟΡΙΕΣ ΓΙΑ ΕΠΙΠΕΔΟ ΘΟΡΥΒΟΥ ΚΑΙ ΚΡΑΔΑΣΜΩΝ

Επίπεδο ακουστικής πίεσης:  $L_{pA} = 94,4 \text{ dB(A)}$   $K = 3 \text{ dB(A)}$

Επίπεδο ακουστικής ισχύος:  $L_{wA} = 105 \text{ dB(A)}$   $K = 3 \text{ dB(A)}$

Επιτάχυνση της παλμικής κίνησης (διάτρηση + σφυροκόπημα)  $a_h = 18,133 \text{ m/s}^2$   $K = 1,5 \text{ m/s}^2$

Επιτάχυνση της παλμικής κίνησης (σφυροκόπημα)  $a_h = 21,313 \text{ m/s}^2$   $K = 1,5 \text{ m/s}^2$

## ΠΡΟΣΤΑΣΙΑ ΠΕΡΙΒΑΛΛΟΝΤΟΣ



Ηλεκτρικές συσκευές δεν πρέπει να απορρίπτονται μαζί με τα οικιακά απορρίμματα, αλλά να παραδίδονται στο ειδικό τμήμα ανακύκλωσης. Τις πληροφορίες για το θέμα ανακύκλωσης μπορεί να σας τις παρέχει ο πωλητής του προϊόντος ή οι τοπικές αρχές. Ηλεκτρονικός και ηλεκτρικός εξοπλισμός, το χρονικό περιθώριο λειτουργίας του οποίου έληξε, περιέχει επικίνδυνες για το περιβάλλον ουσίες. Εξοπλισμός, ο οποίος δεν έχει υποστεί ανακύκλωση, αποτελεί ενδεχόμενο κίνδυνο για το περιβάλλον και την υγεία του ανθρώπου.

\* Διατηρούμε το δικαίωμα εισαγωγής αλλαγών.

Η εταιρεία „Grupa Torhex Spółka z ograniczoną odpowiedzialnością” Spółka komandytowa, η οποία εδρεύει στη Βαρσοβία στη διεύθυνση: Programiczna str. 2/4 (αποκαλούμενη εφεξής η « Grupa Torhex»), προειδοποιεί ότι όλα τα πνευματικά δικαιώματα δημιουργού για το περιεχόμενο των παρούσων οδηγιών (αποκαλούμενων εφεξής οι «Οδηγίες») συμπεριλαμβανομένων του κειμένου, των φωτογραφιών, διαγραμμάτων, εικόνων και σχεδίων, καθώς και της στοιχειοθεσίας, ανήκουν αποκλειστικά στην εταιρεία Grupa Torhex και προστατεύονται με το Νόμο περί δικαιώματος δημιουργού και συγγενών δικαιωμάτων από τις 4 Φεβρουαρίου του έτους 1994 (Ενημερωτικό δελτίο των νομοθετημάτων της Δημοκρατίας της Πολωνίας Αρ. 90 Αρθ. 631 με τις υπόμενες μετατροπές). Αντιγραφή, αναπαραγωγή, δημοσίευση, αλλαγή των στοιχείων των οδηγιών χωρίς την έγγραφη έγκριση της εταιρείας Grupa Torhex αυστηρά απαγορεύεται και μπορεί να οδηγήσει σε έφεση ποινικών και άλλων αξιώσεων.

### MARTELLO PERFORATORE

**58G878**

ATTENZIONE: PRIMA DI UTILIZZARE L'ELETTROUTENSILE LEGGERE CON ATTENZIONE IL PRESENTE MANUALE, CHE VA CONSERVATO CON CURA PER UTILIZZI FUTURI.

### NORME PARTICOLARI DI SICUREZZA

#### AVVERTENZE RIGUARDANTI IL LAVORO CON IL MARTELLO ELETTRICO

**Attenzione:** Prima di intraprendere qualsiasi attività legata all'installazione, la regolazione, la riparazione o il servizio, bisogna estrarre la spina del cavo di alimentazione dalla presa di rete.

- Durante l'utilizzo del martello bisogna utilizzare occhiali protettivi, protezioni per l'udito e casco protettivo (se vi è il rischio che qualcosa possa cadere dall'alto). Si consiglia di utilizzare una mascherina di protezione e scarpe antiscivolo. Se il tipo di lavoro eseguito lo richiede, bisogna utilizzare sistemi di aspirazione delle polveri.
- Prima di iniziare il lavoro bisogna accertarsi che il mandrino del martello sia saldamente fissato.
- Durante il lavoro, a causa delle vibrazioni, si può allentare il fissaggio dell'utensile di lavoro. Per questo bisogna fare particolare attenzione controllando il fissaggio dell'utensile di lavoro prima di iniziare il lavoro. Un fissaggio allentato dell'utensile di lavoro può essere causa di danneggiamenti dello strumento o di incidenti sul lavoro.
- Se il martello va utilizzato a basse temperature dopo un lungo periodo di inutilizzo, bisogna far lavorare il martello a vuoto per alcuni minuti, in modo che i suoi elementi interni si lubrificano opportunamente.
- Durante l'utilizzo del martello in una postazione elevata, bisogna tenersi saldamente in piedi, accertandosi che in basso non vi siano persone.
- Bisogna sempre tenere il martello con entrambe le mani, utilizzando l'impugnatura supplementare.
- È vietato toccare con le mani le parti del martello in rotazione. È vietato fermare con le mani l'alberino del martello in rotazione. Tali azioni espongono al rischio di ferite alle mani.
- È vietato dirigere verso se stessi o altre persone il martello in funzionamento.
- Durante il lavoro con il martello, bisogna tenerlo utilizzando gli elementi isolati, per evitare folgorazioni elettriche nel caso di contatto accidentale del martello con un conduttore elettrico sotto tensione.
- È vietato far penetrare liquidi all'interno del martello. Per pulire la superficie del martello usare sapone minerale e un panno umido. È vietato utilizzare benzina o altri mezzi detergenti che possono danneggiare gli elementi in plastica.
- Se è necessario utilizzare una prolunga, bisogna scegliere una prolunga opportuna (fino a 15 metri: sezione dei conduttori pari a 1,5 mm<sup>2</sup>; tra 15 e 40 metri: sezione dei conduttori pari a 2,5 mm<sup>2</sup>). Le prolunghie devono essere sempre completamente srotolate.
- È vietato utilizzare il mandrino a cremagliera quando il martello è impostato nella modalità di foratura con percussione o scalpellatura. Tale mandrino è destinato esclusivamente alla foratura senza percussione nel legno o nell'acciaio.

**ATTENZIONE! L'elettROUTENSILE non va usato per lavori all'aperto.**

**Nonostante l'elettROUTENSILE sia stato progettato tenendo presente la sicurezza e nonostante l'utilizzo di mezzi e misure di protezione vi è sempre un rischio residuo di lesioni dell'operatore durante il lavoro.**

#### CARATTERISTICHE E APPLICAZIONI

Il martello elettrico è un elettROUTENSILE manuale con classe di isolamento II. L'utensile è azionato da un motore a spazzole monofase. Il martello può essere utilizzato per eseguire fori nella modalità con percussione, per scavare canaline e per la lavorazione superficiale di materiali come cemento, pietra, mattoni, ecc. I suoi settori di utilizzo sono i lavori edili, di falegnameria, e tutti i lavori nell'ambito dell'attività amatoriale (hobbistica).



**È vietato utilizzare l'elettROUTENSILE in modo non conforme alla sua destinazione d'uso**

## DESCRIZIONE DELLE PAGINE DEI DISEGNI

La numerazione che segue si riferisce agli elementi dell'elettrotensile presentati nelle pagine dei disegni del presente manuale.

1. Attacco SDS Max
2. Ghiera di serraggio
3. Impugnatura ausiliaria
4. Manopola di blocco dell'impugnatura ausiliaria
5. Selettore della modalità di funzionamento
6. Pulsante di blocco dell'interruttore
7. Interruttore
8. Manopola di regolazione della velocità
9. Indicatore di tensione
10. Indicatore di spazzole consumate
11. Impugnatura aggiuntiva

\* Possono presentarsi differenze tra il disegno e il prodotto.

## DESCRIZIONE DEI SIMBOLI GRAFICI UTILIZZATI



ATTENZIONE



AVVERTENZA



MONTAGGIO/REGOLAZIONE



INFORMAZIONE

## EQUIPAGGIAMENTO E ACCESSORI

- |                           |           |
|---------------------------|-----------|
| 1. Scalpelli              | - 1 pezzo |
| 2. Punte                  | - 1 pezzo |
| 3. Impugnatura ausiliaria | - 1 pezzo |
| 4. Impugnatura aggiuntiva | - 1 pezzo |
| 5. Protezione antipolvere | - 1 pezzo |
| 6. Confezione di grasso   | - 1 pezzo |
| 7. Valigetta              | - 1 pezzo |

## PREPARAZIONE AL FUNZIONAMENTO

### MONTAGGIO DELL'IMPUGNATURA AUSILIARIA

 **Per motivi di sicurezza durante il lavoro con il martello bisogna sempre utilizzare l'impugnatura ausiliaria (3), che può essere fissata nella posizione desiderata nell'ambito di 360°.**



**Scollegare l'elettrotensile dall'alimentazione.**



- Inserire la flangia e l'impugnatura ausiliaria (3) nella parte anteriore cilindrica del corpo del martello.
- Montare la vite di fissaggio con i sostegni.
- Avvitare la manopola di blocco dell'impugnatura ausiliaria (4) sulla vite (dis. A).
- Ruotare l'impugnatura nella posizione più adatta al lavoro da eseguire.
- Serrare la manopola di blocco dell'impugnatura ausiliaria (4).

### MONTAGGIO DELL'IMPUGNATURA AGGIUNTIVA



L'impugnatura aggiuntiva (11) si monta in uno dei fori nel corpo del martello demolitore.

### MONTAGGIO E SOSTITUZIONE DEGLI UTENSILI DI LAVORO



Il martello è progettato per lavorare con utensili di lavoro con attacco SDS Max. Prima di montare l'utensile di lavoro, pulire l'attacco del martello e l'utensile di lavoro. Lubrificare con un leggero strato di grasso il gambo di

attacco dell'utensile di lavoro.



## Scollegare l'elettro utensile dall'alimentazione.



- Afferrare la ghiera di serraggio (2) dell'attacco SDS-Max (1) e spingerla all'indietro, vincendo la resistenza della molla.
- Inserire il gambo di attacco dell'utensile di lavoro nell'attacco, fino a incontrare resistenza (può essere necessario ruotare l'utensile di lavoro, finché assuma la posizione corretta) (dis. B).
- Rilasciare la ghiera di serraggio (2), bloccando definitivamente l'utensile di lavoro.
- L'utensile di lavoro è correttamente fissato, se non è possibile estrarlo senza agire sulla ghiera di serraggio.
- Se la ghiera di serraggio non torna completamente nella posizione iniziale, estrarre l'utensile di lavoro e ripetere l'intera operazione.



Un'elevata efficienza di lavoro del martello viene raggiunta utilizzando utensili di lavoro affilati e non danneggiati.



**Subito dopo il termine del lavoro gli utensili di lavoro possono trovarsi ad elevate temperature. Evitare il contatto diretto con gli utensili e utilizzare opportuni guanti protettivi. Gli utensili di lavoro una volta estratti vanno puliti.**

## FRIZIONE DI SICUREZZA CONTRO IL SOVRACCARICO



Il martello è fornito di una frizione di sicurezza interna, regolata di fabbrica. L'alberino del martello si ferma se l'utensile di lavoro si blocca nel materiale, per evitare il sovraccarico dell'elettro utensile.

## FUNZIONAMENTO / REGOLAZIONI



### ACCENSIONE / SPEGNIMENTO

**La tensione di rete deve corrispondere al valore di tensione indicato sulla targhetta nominale del martello.**



**Accensione** - premere e mantenere premuto il pulsante dell'interruttore (7).

**Spegnimento** - rilasciare il pulsante dell'interruttore (7).

**Blocco dell'interruttore (funzionamento continuo)**

**Accensione:**

- Premere e mantenere premuto il pulsante dell'interruttore (7).
- Premere il pulsante di blocco dell'interruttore (6) (dis. C).
- Rilasciare il pulsante dell'interruttore (7).

**Spegnimento:**

- Premere e rilasciare il pulsante dell'interruttore (7).



**È vietato usare il martello, se l'interruttore è guasto.**



### SPIA DI ALIMENTAZIONE

Collegando l'elettro utensile alla presa di alimentazione, la spia di alimentazione (9) si accende.

### MANOPOLA DI REGOLAZIONE DELLA VELOCITÀ.



La velocità del motore viene impostata ruotando la manopola di regolazione della velocità (8) nella posizione desiderata. Questo permette di adattare la velocità di funzionamento alle caratteristiche del materiale in lavorazione. L'ambito di regolazione della velocità è indicato da 1 a 6. Maggiore è il numero che indicato sul bordo della manopola di regolazione della velocità (8) (dis. D), e maggiore è la velocità di funzionamento dell'elettro utensile.

### SELETTORE DELLA MODALITÀ DI FUNZIONAMENTO



Il martello è fornito di un selettore della modalità di funzionamento a 2 posizioni (5). A seconda della regolazione è possibile eseguire foratura con percussione o scalpellatura. La foratura con percussione

e la scalpellatura richiedono una lieve pressione del martello perforatore. Una pressione eccessiva non è necessaria e provoca il sovraccarico del motore. Bisogna controllare regolarmente le condizioni degli utensili di lavoro. In caso di necessità vanno affilati o sostituiti.

 **Foratura con percussione** – posizionare il selettore della modalità di funzionamento (5) davanti al simbolo (punta e martello)

**Scalpellatura** – posizionare il selettore della modalità di funzionamento (5) davanti al simbolo (martello).

**Posizione 0** - permette di regolare lo scalpello nella posizione desiderata (scalpellatura) (dis. E).

 **È vietato tentare di spostare la posizione del selettore della modalità di funzionamento mentre il motore del martello è in movimento. Tale azione può seriamente danneggiare il martello.**

 **Durante il funzionamento è possibile che fuoriescano lievi quantità di grasso tra l'utensile di lavoro e l'attacco SDS. È un fenomeno normale.**

#### INDICATORE DI SPAZZOLE CONSUMATE

 **Se si accende l'indicatore di spazzole consumate (10) bisogna immediatamente interrompere il lavoro e sostituire le spazzole in grafite.**

## SERVIZIO E MANUTENZIONE

 **Prima di intraprendere qualsiasi attività legata all'installazione, la regolazione, la riparazione, il servizio bisogna estrarre la spina del cavo di alimentazione dalla presa di rete.**

-  • Il martello va sempre mantenuto pulito.  
 • Si consiglia di pulire l'elettrotensile con un panno asciutto o con un getto di aria compressa.  
 • Per la pulizia non utilizzare benzina, solventi o detersivi, in quanto potrebbero danneggiare gli elementi in plastica.  
 • Mantenere sempre aperte le feritoie di ventilazione del motore nel corpo del martello.  
 • Il martello va conservato in un luogo asciutto, fuori dalla portata dei bambini.

#### SOSTITUZIONE DELLE SPAZZOLE IN GRAFITE

 **Le spazzole in grafite del motore consumate (più corte di 5 mm), bruciate o spaccate vanno immediatamente sostituite. Entrambe le spazzole vanno sostituite allo stesso tempo.**

**La sostituzione delle spazzole in grafite deve essere eseguita esclusivamente da personale qualificato, utilizzando ricambi originali.**

 Ogni tipo di difetto deve essere eliminato da un punto autorizzato di assistenza tecnica del produttore.

## CARATTERISTICHE TECNICHE

#### DATI NOMINALI

Martello perforatore		
Parametro		Valore
Tensione di alimentazione		230 V AC
Frequenza di alimentazione		50 Hz
Potenza nominale		1700 W
Velocità a vuoto		160 - 320 min <sup>-1</sup>
Frequenza dei colpi		950 - 1900 min <sup>-1</sup>
Energia del singolo colpo		27 J
Tipo di attacco degli utensili di lavoro		SDS - Max
Diametro massimo di foratura	Calcestruzzo	50 mm
Classe di isolamento		II
Peso senza accessori		11,05 kg
Anno di produzione		2014

## DATI RIGUARDANTI RUMORE E VIBRAZIONI

Livello di pressione acustica  $L_{p_A} = 94,4 \text{ dB(A)}$

Livello di potenza acustica  $L_{w_A} = 105 \text{ dB(A)}$

Accelerazione ponderata in frequenza delle vibrazioni (foratura + scalpellatura)  $a_h = 18,133 \text{ m/s}^2$ .

Accelerazione ponderata in frequenza delle vibrazioni (scalpellatura)  $a_h = 21,313 \text{ m/s}^2$ .

## PROTEZIONE DELL'AMBIENTE



Le apparecchiature elettriche ed elettroniche non devono essere smaltite con i rifiuti domestici, ma consegnate a centri autorizzati per il loro smaltimento. Informazioni circa lo smaltimento sono fornite dal venditore dell'apparecchiatura o dalle autorità locali. Le apparecchiature elettriche ed elettroniche usate contengono sostanze nocive per l'ambiente. Le apparecchiature non riciclate costituiscono un rischio potenziale per l'ambiente e per la salute umana.

\* Ci si riserva il diritto di effettuare modifiche.

La „Grupa Topex Spółka z ograniczoną odpowiedzialnością” Spółka komandytowa con sede a Varsavia, ul. Pograniczna 2/4 (detta di seguito: „Grupa Topex”) informa che tutti i diritti d'autore sul contenuto del presente manuale (detto di seguito: „Manuale”), che riguardano, tra l'altro, il testo, le fotografie, gli schemi e i disegni contenuti e anche la sua composizione, appartengono esclusivamente alla Grupa Topex sono protetti giuridicamente secondo la legge del 4 febbraio 1994, sul diritto d'autore e diritti connessi (Gazz. Uff. polacca del 2006 n. 90 posizione 631 con successive modifiche). La copia, l'elaborazione, la pubblicazione, la modifica a scopo commerciale, sia dell'intero Manuale che di singoli suoi elementi, senza il consenso scritto della Grupa Topex, sono severamente vietate e comportano responsabilità civile e penale.



[www.graphite.pl](http://www.graphite.pl)