

# GRAPHITE

- PL** ODKURZACZ WARSZTATOWY
- GB** WORKSHOP VACUUM CLEANER
- DE** WERKSTATTSTAUBSAUGER
- RU** ПЫЛЕСОС ПРОМЫШЛЕННЫЙ
- UA** ПИЛОСОС ПРОФЕСІЙНИЙ
- HU** MUHELYPORSZÍVÓ
- RO** ASPIRATOR ATELIER CU SISTEM VACUUM
- CZ** DÍLENSKÝ VYSAVAC
- SK** DIELENSKÝ VYSÁVAC
- SI** INDUSTRIJSKI SESALNIK
- LT** PRAMONINIS SIURBLYS
- LV** RUPNIECIBAS PUTEK SUCEJS
- EE** TÕÖSTUSLIK TOLMUIMEJA
- BG** ПРОМИШЛЕНА ПРАХОСМУКАЧКА
- HR** RADIONICKI USISAVAC
- SR** INDUSTRIJSKI USISIVAC
- GR** ΗΛΕΚΤΡΙΚΗ ΣΚΟΥΠΑ ΕΠΑΓΓΕΛΜΑΤΙΚΗ
- ES** ASPIRADOR
- IT** ASPIRAPOLVERE DA OFFICINA

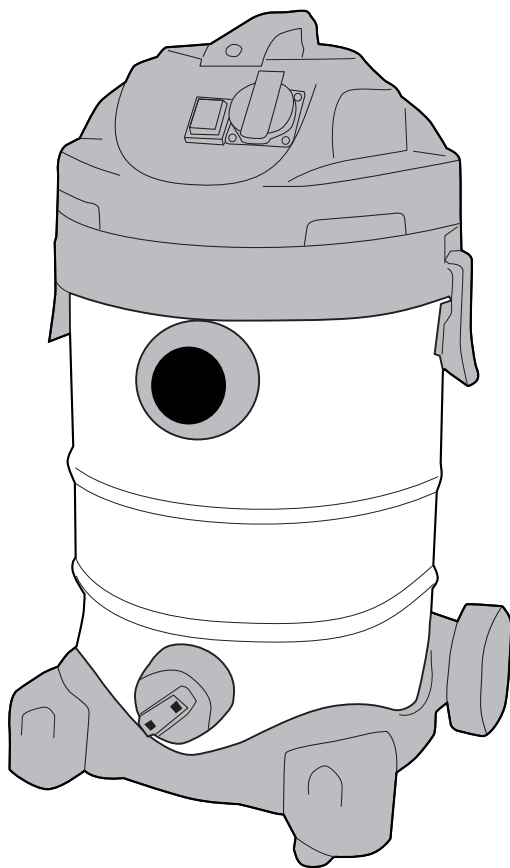

**59G607**





<b>PL</b>	<b>INSTRUKCJA OBSŁUGI</b> . . . . .	<b>6</b>
<b>GB</b>	<b>INSTRUCTION MANUAL</b> . . . . .	<b>12</b>
<b>DE</b>	<b>BETRIEBSANLEITUNG</b> . . . . .	<b>17</b>
<b>RU</b>	<b>РУКОВОДСТВО ПО ЭКСПЛУАТАЦИИ</b> . . . . .	<b>23</b>
<b>UA</b>	<b>ІНСТРУКЦІЯ З ЕКСПЛУАТАЦІЇ</b> . . . . .	<b>29</b>
<b>HU</b>	<b>HASZNÁLATI UTASÍTÁS</b> . . . . .	<b>35</b>
<b>RO</b>	<b>INSTRUCTIUNI DE DESERVIRE</b> . . . . .	<b>40</b>
<b>CZ</b>	<b>INSTRUKCE K OBSLUZE</b> . . . . .	<b>46</b>
<b>SK</b>	<b>NÁVOD NA OBSLUHU</b> . . . . .	<b>52</b>
<b>SI</b>	<b>NAVODILA ZA UPORABO</b> . . . . .	<b>58</b>
<b>LT</b>	<b>APTARNAVIMO INSTRUKCIJA</b> . . . . .	<b>64</b>
<b>LV</b>	<b>LIETOŠANAS INSTRUKCIJA</b> . . . . .	<b>69</b>
<b>EE</b>	<b>KASUTUSJUHEND</b> . . . . .	<b>74</b>
<b>BG</b>	<b>ИНСТРУКЦИЯ ЗА ОБСЛУЖВАНЕ</b> . . . . .	<b>79</b>
<b>HR</b>	<b>UPUTE ZA UPOTREBU</b> . . . . .	<b>85</b>
<b>SR</b>	<b>UPUTSTVO ZA UPOTREBU</b> . . . . .	<b>91</b>
<b>GR</b>	<b>ΟΔΗΓΙΕΣ ΧΡΗΣΗΣ</b> . . . . .	<b>97</b>
<b>ES</b>	<b>INSTRUCCIONES DE USO</b> . . . . .	<b>103</b>
<b>IT</b>	<b>MANUALE PER L'USO</b> . . . . .	<b>109</b>

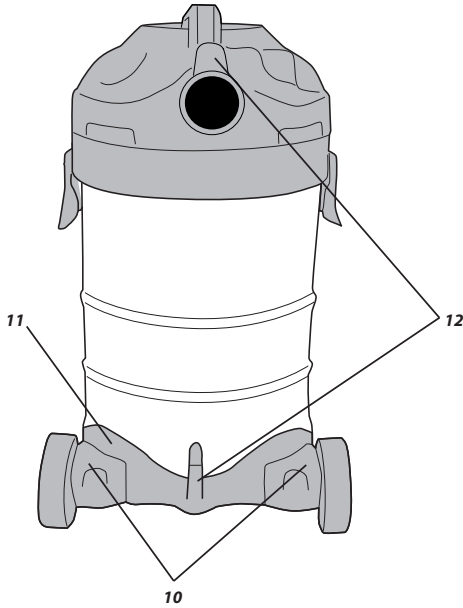
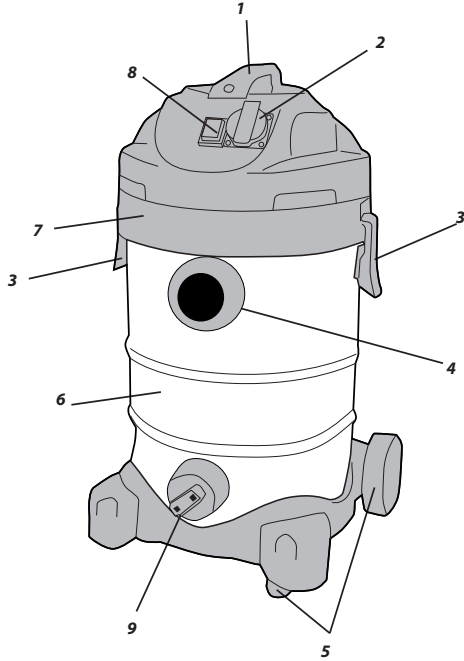

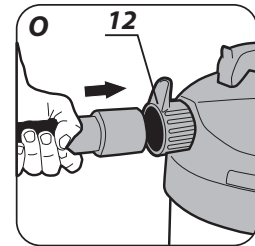
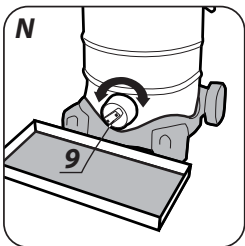
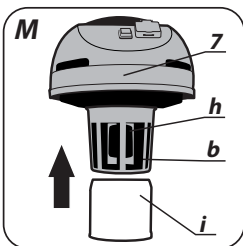
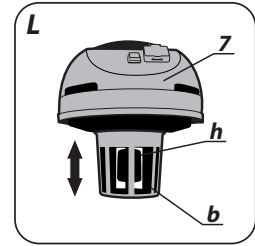
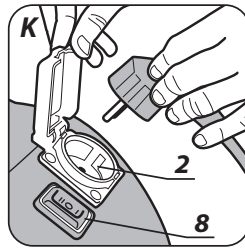
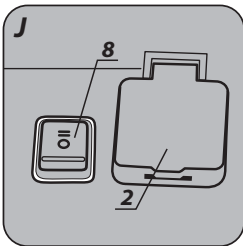
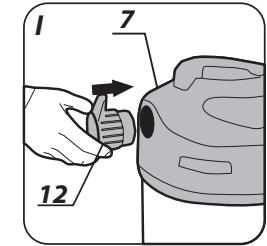
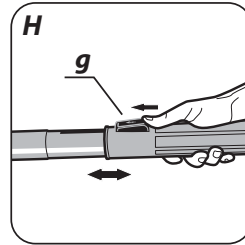
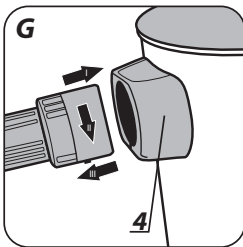
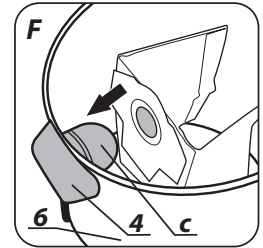
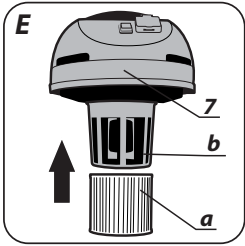
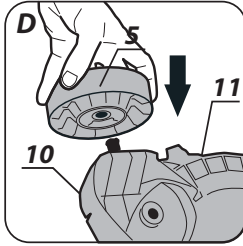
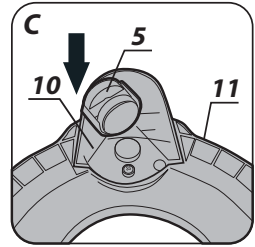
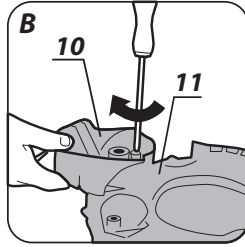
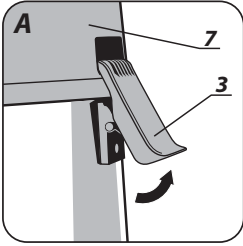

### ODKURZACZ WARSZTATOWY

59G607

UWAGA: PRZED PRZYSTĄPIENIEM DO UŻYTKOWANIA URZĄDZENIA NALEŻY UWAŻNIE PRZECZYTAĆ NINIEJSZĄ INSTRUKCJĘ I ZACHOWAĆ JĄ DO DALSZEGO WYKORZYSTANIA.

### SZCZEGÓLNE PRZEPISY BEZPIECZEŃSTWA

#### DODATKOWE ZASADY BEZPIECZEŃSTWA

- Przed podłączeniem odkurzacza do sieci zawsze należy upewnić się czy napięcie sieci jest zgodne z napięciem podanym na tabliczce znamionowej urządzenia.
- Odkurzacz wolno podłączać tylko do instalacji elektrycznej wyposażonej w zabezpieczenie różnicowo prądowe, które przerwie zasilanie, jeżeli prąd upływu przekroczy 30mA w czasie krótszym niż 30ms.
- Po napełnieniu zbiornika wodą należy wyłączyć odkurzacz.
- Przewód zasilający urządzenia zawsze należy trzymać z dala od ruchomych części innych urządzeń.
- Do podłączenia odkurzacza i odkurzacza z odbiornikiem, stosuj odpowiedni przewód zasilający przystosowany do pracy na zewnątrz pomieszczeń i o odpowiednim obciążeniu.
- Nie dopuszczaj do kontaktu przewodu zasilającego z rozlaną wodą, olejami i innymi substancjami chemicznymi.
- Nie wolno posługiwać się odkurzaczem w środowisku, w którym występują gazy, opary groźące eksplozją lub w pobliżu materiałów wybuchowych.
- Odkurzaczem nie wolno zbierać żarzącego się popiołu ani powodujących korozję, wybuchowych lub łatwopalnych materiałów, lub cieczy. np. olejów, rozpuszczalników, benzyny.
- Należy zastosować odpowiedni filtr do pracy, jaką chcemy wykonać.
- Nie pracuj z pełnym zbiornikiem lub workiem na pył. Systematycznie opróżniaj zbiornik i wymieniaj worek na pył.
- Nie wolno odkurzać sierści na zwierzętach, ubrań na ludziach oraz odciągać wody z akwariów (zagrożenie zdrowia ludzi i zwierząt).
- Chroń odkurzacz przed opadami deszczu.
- Nie wystawiać urządzenia na bezpośrednie działanie słońca ani innych źródeł ciepła.
- Nie zbliżaj końcówki ssącej odkurzacza do przedmiotów, które mogą zastać pochwycone przez zasysane powietrze (ryzyko uszkodzeń przedmiotów i odkurzacza).
- Nie otwieraj zasobnika na śmieci podczas pracy odkurzacza.
- Jeśli przewód zasilający podczas pracy uszkodzi się, odłącz bezzwłocznie zasilanie. **NIE DOTYKAĆ PRZEWODU PRZED ODŁĄCZENIEM ZASILANIA.**
- Wyciągnij wtyczkę z gniazda sieciowego:
  - za każdym razem gdy odchodzisz od urządzenia;
  - przed sprawdzeniem, czyszczeniem lub naprawą urządzenia;
- Naprawy odkurzacza powinny dokonywać tylko osoby uprawnione.
- Należy stosować tylko zalecane przez wytwórcę części zamienne.

#### Konserwacja i przechowywanie

- Utrzymywać w należytych stanie wszystkie podzespoły odkurzacza,
- Wymieniać w celu zachowania bezpieczeństwa zużyte lub uszkodzone części.
- Przechowywać poza zasięgiem dzieci.

#### Objaśnienie zastosowanych piktogramów.



1



2



3



4



5



6

1. Uwaga zachowaj szczególne środki ostrożności.
2. Przeczytaj instrukcję obsługi, przestrzegaj ostrzeżeń i warunków bezpieczeństwa w niej zawartych!

3. Używaj środki ochrony osobistej (gogle ochronne, ochronniki słuchu, maski przeciwpyłowej).
4. Odłącz przewód zasilający przed rozpoczęciem czynności obsługowych lub naprawczych.
5. Chroń przed wilgocią.
6. Do odciągania wody stosuj odpowiednie końcówki.

### **UWAGA! Urządzenie służy do pracy wewnątrz pomieszczeń.**

**Mimo zastosowania konstrukcji bezpiecznej z samego założenia, stosowania środków zabezpieczających i dodatkowych środków ochronnych, zawsze istnieje ryzyko szczątkowe doznania urazów podczas pracy.**

### **BUDOWA I ZASTOSOWANIE**

Odkurzacz warsztatowy przeznaczony jest do wychwytywania i zasysania niepalnych pyłów, wiórów drewnianych itp. w trybie pracy „na sucho” oraz do zasysania niepalnych cieczy i mieszanek wodno-powietrznych w trybie pracy „na mokro”. Odkurzacz przystosowany jest do współpracy z elektronarzędziami do odsysania wiórów i pyłów powstających podczas pracy elektronarzędziem. Urządzenie dostosowane jest do podwyższonych obciążeń w zastosowaniach przemysłowych np. w rzemiośle i warsztatach naprawczych oraz do wszelkich prac z zakresu samodzielnej działalności amatorskiej (majsterkowanie).



**Nie wolno używać urządzenia niezgodnie z jego przeznaczeniem.**

### **OPIS STRON GRAFICZNYCH**

Poniższa numeracja odnosi się do elementów urządzenia przedstawionych na stronach graficznych niniejszej instrukcji.

1. Uchwyt transportowy
2. Gniazdo zasilające
3. Klamry mocujące
4. Gniazdo przyłączeniowe
5. Koła jezdne
6. Zbiornik
7. Obudowa górna
8. Włącznik
9. Korek spustowy
10. Wspornik kół jezdnych
11. Podstawa
12. Zaczep przewodu zasilającego

\* Mogą występować różnice między rysunkiem a wyrobem.

### **OPIS UŻYTYCH ZNAKÓW GRAFICZNYCH**



UWAGA



OSTRZEŻENIE



MONTAŻ/USTAWIENIA



INFORMACJA



### **WYPOSAŻENIE I AKCESORIA**

- |                           |         |
|---------------------------|---------|
| 1. Wąż ssący              | – 1 szt |
| 2. Końcówka do podłóg     | – 2 szt |
| 3. Końcówka do krawędzi   | – 1 szt |
| 4. Koło jezdne            | – 4 szt |
| 5. Rura teleskopowa       | – 1 szt |
| 6. Papierowy worek na pył | – 1 szt |
| 7. Membrana piankowa      | – 1 szt |



8. Filtr harmonijkowy	- 1 szt
9. Zaczep przewodu zasilającego	- 2 szt
10. Wspornik kół jezdnych	- 4 szt
11. Adapter	- 1 szt

## PRZYGOTOWANIE DO PRACY

### MONTAŻ KÓŁ JEZDNYCH

-  Zastosowanie kół jezdnych umożliwia łatwiejszy transport odkurzacza. Mniejsze, skretne koła jezdne umieszczone w przedniej części podstawy ułatwiają manewry podczas przemieszczania, natomiast tylne większe koła transportowe zapewniają większą stabilność odkurzacza.
- 
  - Zwolnić klamry mocujące (3) po obu stronach urządzenia i zdjąć obudowę górną (7) (rys. A).
  - Obrócić zbiornik (6) umieścić odpowiednio wsporniki kół jezdnych (10) w gniazdach podstawy (11) i zamocować wkrętami (rys. B).
  - Zamontować przednie koła jezdne (5) wciskając je do otworów we wspornikach kół jezdnych (10) (rys. C).
  - Zamontować tylne koła jezdne (5) wciskając je na oś wsporników kół jezdnych (10) (rys. D).
  - Ponownie obrócić zbiornik i zamontować obudowę górną (7).
-  Odkurzacze może być transportowany na miejsce pracy poprzez przetaczanie na kołach jezdnych, przy wykorzystaniu rękojeści transportowej (1).

### WKŁADANIE / WYMIANA FILTRA HARMONIKOWEGO

-  **Odłączyć urządzenie od zasilania.**
  - Zwolnić klamry mocujące (3) po obu stronach urządzenia i zdjąć obudowę górną (7).
  - Umieścić filtr harmonijkowy (a) na obudowie pływaka (b) zwracając uwagę, czy został prawidłowo zamontowany (rys. E).
  - Zamontować obudowę górną (7) i zabezpieczyć klamrami mocującymi (3).
-  **Uszkodzony filtr harmonijkowy należy wymienić na nowy.**

### WKŁADANIE / WYJMOWANIE WORKA NA PYŁ



-  Do odkurzania „na sucho” należy stosować worek na pył. Przy zastosowaniu worka na pył filtr harmonijkowy nie zatyka się i może być dłużej eksploatowany a późniejsze usuwanie nieczystości jest ułatwione.
  - Zwolnić klamry mocujące (3) po obu stronach urządzenia i zdjąć obudowę górną (7).
  - Nasunąć otwór worka na pył na króciec (c) umieszczony w zbiorniku (6) (rys. F).
  - Upewnić się, czy worek na pył przylega na całej swojej długości do wewnętrznej ścianki zbiornika.
  - Nałożyć obudowę górną (7) i zabezpieczyć klamrami mocującymi (3).
  - Wyjmowanie worka na pył przebiega w odwrotnej kolejności.

-  **Systematycznie kontrolować stan napełnienia worka na pył. Po całkowitym napełnieniu wymienić worek na pył na nowy.**

### MONTAŻ WĘŻA SSĄCEGO

- 
  - Wsunąć końcówkę węża ssącego do gniazda przyłączeniowego (4), obrócić w prawo i lekko pociągnąć do tyłu (rys. G).
  - Drugi koniec węża ssącego podłączyć do rury teleskopowej.
  - Demontaż węża ssącego przebiega w odwrotnej kolejności do jego montażu.

### MONTAŻ RURY TELESKOPOWEJ I KOŃCÓWEK

- 
  - Wcisnąć mocowanie węża ssącego do uchwytu rury teleskopowej tak, aby zatrzaski trafiły na swoje miejsce.
  - Przesunąć do dołu przycisk (g), po czym wysunąć rurę teleskopową na pożądaną długość (rys. H).
  - Założyć odpowiednią końcówkę na rurę teleskopową.
-  Końcówki do podłóg są szczególnie przydatne do czyszczenia dużych powierzchni oraz podczas pracy „na mokro”. Końcówka do krawędzi natomiast jest odpowiednia do czyszczenia krawędzi, naroży lub zagłębień.

### MONTAŻ ZACZEPÓW PRZEWODU ZASILAJĄCEGO

- 
  - Wcisnąć dolny zaczep przewodu zasilającego (12) w otwór w podstawie (11).
  - Wsunąć górny zaczep przewodu zasilającego (12) w otwór w obudowie górnej (7) (rys. I).



## PRACA / USTAWIENIA

### WŁĄCZANIE / WYŁĄCZANIE

 **Napięcie sieci musi odpowiadać wielkości napięcia podanego na tabliczce znamionowej odkurzacza.**

 Odkurzacze wyposażony jest w 3-położeniowy włącznik (8). W zależności od rodzaju wykonywanej pracy ustawij włącznik w odpowiednie położenie (**rys. J**).

- **Poz I** = (górne położenie włącznika) urządzenie działa jak standardowy odkurzacze.
- **Poz 0** = (środkowe położenie włącznika) wyłączony.
- **Poz II** = (dolne położenie włącznika) odkurzacza można używać tylko z zewnętrznym urządzeniem (elektronarzędziem) podłączonym do gniazdka zasilającego odkurzacza.

 Jeżeli odkurzacze nie jest używany do pochłaniania szkodliwych dla zdrowia materiałów można je odprowadzać bezpośrednio do zbiornika (6) bez konieczności stosowania filtra harmonijkowego lub worka na pył.

### ODCIĄGANIE WIÓRÓW I PYŁÓW POWSTAJĄCYCH PODCZAS PRACY ELEKTRONARZĘDZIEM

- Włóż do odkurzacza filtr harmonijkowy (a) do czyszczenia silnych zabrudzeń lub worka na pył.
- Włóż wtyczkę elektronarzędzia do gniazda (2) (pobór mocy podłączonego elektronarzędzia nie może przekraczać 2000 W) (**rys. K**).
- Włącz odkurzacze – wcisnąć przycisk włącznika (8) w poz. II.

 **Po wybraniu tego trybu pracy odkurzacze można użytkować jedynie w połączeniu z elektronarzędziem. Należy pamiętać, że odkurzacze uruchamiany będzie automatycznie (z niewielkim opóźnieniem) poprzez podłączone do gniazda elektronarzędzie.**

 **Gniazdo odkurzacza można użytkować tylko do celów podanych w niniejszej instrukcji obsługi. Podczas odciągania pyłu z gipsu należy stosować równocześnie filtr harmonijkowy i worek na pył**

### PRACA „NA MOKRO”

 **Nie wolno zasysać odkurzaczem żadnych płynów łatwopalnych lub wybuchowych takich jak np. benzyna, oleje, alkohole, rozpuszczalniki itp. oraz gorących i żarzących się pyłów i materiałów.**

 **Membrana piankowa odfiltruje duże zanieczyszczenia z cieczy.**

- Zwolnić klamry mocujące (3) po obu stronach urządzenia i zdjąć obudowę górną (7).
- Usunąć filtr harmonijkowy (a) i/lub worek na pył.
- Opróżnić zbiornik z nieczystości.
- Sprawdzić, czy pływak (h) może się całkowicie unieść w linii prostej w swojej objętości (b) (**rys. L**).
- Nasunąć membranę piankową (i) na objętość (b) pływak (h) (**rys. M**).
- Zamontować obudowę górną (7) i zabezpieczyć klamrami mocującymi (3).

 **Jeśli zostanie osiągnięta maksymalna wysokość napełnienia zbiornika wodą dźwięk silnika wyraźnie się zmienia, należy natychmiast wyłączyć odkurzacze celem opróżnienia zbiornika.**

### OPRÓŻNIANIE ZBIORNIKA Z BRUDNEJ WODY

- Podstawić kuwetę lub inne naczynie i odkręcić korek spustowy (9) (**rys. N**).
- Po spuszczeniu wody, dokręcić korek spustowy (9).

### PRZEDMUCHIWANIE

 Do przedmuchiwanie (np. brudu osadzonego w narożach) należy wyjąć wąż ssący z gniazda przyłączeniowego (4) i włożyć go do otworu górnego zaczepu przewodu zasilającego (12) znajdującego się w obudowie górnej (7) (**rys. O**).

## OBSŁUGA I KONSERWACJA

 **Przed przystąpieniem do jakichkolwiek czynności regulacyjnych, obsługowych lub naprawczych należy urządzenie odłączyć od sieci zasilającej.**

- Regularne czyszczenie zapewnia, że maksymalna wydajność ssąca pozostaje dłużej zachowana.
- Obudowę odkurzacza oczyścić z pyłu i brudu lekko zwilżoną szmatką. Podczas tej czynności woda nie może dostać się do wnętrza silnika.

- Opróżnić, dokładnie oczyścić oraz starannie wysuszyć zbiornik za każdym razem, kiedy czyszczenie dotyczyło mokrego brudu i cieczy. Ciecz i mokry brud przyspieszają rozwój bakterii.
- Jeśli używany był filtr harmonijkowy należy go wyjąć i oczyścić za pomocą szczotki. Częstotliwość konieczności czyszczenia filtra harmonijkowego zależy od rodzaju i ilości pyłów. W razie potrzeby wymienić na nowy. Należy używać tylko oryginalnych filtrów harmonijkowych.
- Pływak i membrana piankowa muszą być dokładnie oczyszczone i wysuszone, aby uniknąć tworzenia się pleśni.
- Jeśli używany był worek na pył, należy go wymienić po całkowitym napełnieniu.
- Odkurzacz należy przechowywać w miejscu suchym, niedostępnym dla dzieci.
- Wymianę przewodu zasilającego lub inne naprawy należy powierzać wyłącznie autoryzowanemu warsztatowi serwisowemu.

## CZYSZCZENIE PO PRACY „NA MOKRO”



- Po zakończeniu pracy zassać 1 do 2 litrów czystej wody, co spowoduje przepłukanie rury teleskopowej i węża ssącego.
- Wyłączyć odkurzacz włącznikiem (8) i wyjąć wtyczkę z gniazdka sieciowego.
- Unieść wąż ssący, aby woda w nim pozostająca mogła wypłynąć do zbiornika (6).
- Opróżnić zbiornik z brudnej wody, odkręcając korek spustowy (9).
- Odłączyć wąż ssący, zwolnić klamry mocujące (3) po obu stronach urządzenia i zdjąć obudowę górną (7).
- Opróżnić zbiornik, oczyścić, pozostawić do wyschnięcia.

## PRZECHOWYWANIE



Specjalne nacięcia na wspornikach kół jezdnych (10) umożliwiają umieszczenie w nich akcesoriów odkurzacza celem praktycznego przechowania jak również zapewniają wygodę podczas ich zmiany w trakcie pracy.



Wszelkiego rodzaju usterki powinny być usuwane przez autoryzowany serwis producenta.

## PARAMETRY TECHNICZNE

### DANE ZNAMIONOWE

Odkurzacz warsztatowy	
Parametr	Wartość
Napięcie zasilania	230 V AC
Częstotliwość zasilania	50 Hz
Moc znamionowa	1500W
Max. moc odbiornika	2000 W
Wysokość	640 mm
Średnica zewnętrzna	340 mm
Pojemność całkowita zbiornika	30 l
Pojemność użytkowa zbiornika	22 l
Długość węża ssącego	2 m
Średnica końcówki węża ssącego	35 mm
Moc ssąca	18 kPa
Klasa ochronności	I
Klasa ochronności obwodu odbiornika	I
Stopień ochrony	IPX4
Masa	8,5 kg
Rok produkcji	2014

## OCHRONA ŚRODOWISKA / CE



Produktów zasilanych elektrycznie nie należy wyrzucać wraz z domowymi odpadkami, lecz oddać je do utylizacji w odpowiednich zakładach. Informacji na temat utylizacji udzieli sprzedawca produktu lub miejscowe władze. Zużyty sprzęt elektryczny i elektroniczny zawiera substancje niebezpieczne dla środowiska naturalnego. Sprzęt nie poddany recyklingowi stanowi potencjalne zagrożenie dla środowiska i zdrowia ludzi.

\* Zastrzegamy sobie prawo dokonywania zmian.

„Grupa Topex Spółka z ograniczoną odpowiedzialnością” Spółka komandytowa z siedzibą w Warszawie, ul. Pograniczna 2/4 (dalej: „Grupa Topex”) informuje, iż wszelkie prawa autorskie do treści niniejszej instrukcji (dalej: „Instrukcja”), w tym m.in. jej tekstu, zamieszczonych fotografii, schematów, rysunków, a także jej kompozycji, należą wyłącznie do Grupy Topex i podlegają ochronie prawnej zgodnie z ustawą z dnia 4 lutego 1994 roku, o prawie autorskim i prawach pokrewnych (tj. Dz. U. 2006 Nr 90 Poz 631 z późn. zm.). Kopiowanie, przetwarzanie, publikowanie, modyfikowanie w celach komercyjnych całości Instrukcji jak i poszczególnych jej elementów, bez zgody Grupy Topex wyrażonej na piśmie, jest surowo zabronione i może spowodować pociągnięcie do odpowiedzialności cywilnej i karnej.

**Deklaracja Zgodności WE**  
*/Declaration of Conformity/  
/Megfelelési Nyilatkozat (EK)/*



**Producent**

*/Manufacturer/  
/Gyártó/*

Grupa Topex Sp. z o.o. Sp. k.  
ul. Pograniczna 2/4, 02-285 Warszawa, Polska

**Wyrób**

*/Product/  
/Termék/*

**Odkurzacze elektryczne**

*/Vacuum cleaner/  
/Ipari Porszívó/*

**Model**

*/Model/  
/Modell/*

**59G607**

**Numer seryjny**

*/Serial number/  
/Sorszám/*

**00001 ÷ 99999**

Opisany wyżej wyrób jest zgodny z następującymi dokumentami:  
*/The above listed product is in conformity with the following UE Directives:/  
/A fent jelzett termék megfelel az alábbi irányelveknek:/*

Dyrektywa Niskonapięciowa 2006/95/WE  
*/Low Voltage Directive 2006/95/EC/  
/2006/95/EK Kiszétsültségű berendezések/*

Dyrektywa o Kompatybilności Elektromagnetycznej 2004/108/WE  
*/EMC Directive 2004/108/EC /  
/ 2004/108/EK Elektromágneses összeférhetőség /*

Dyrektywa RoHS 2011/65/UE  
*/RoHS Directive 2011/65/UE /  
/ 2011/65 EK RoHS /*

oraz spełnia wymagania norm:  
*/and fulfils requirements of the following Standards:/  
/valamint megfelel az alábbi szabványoknak:/*

EN 60335-2-2:2010+A11:2012; EN 60335-1:2012; EN 62233:2008; EN 55014-1:2006/+A1:2009/+A2:2011; EN 55014-2:1997/+A1:2001/+A2:2008; EN 61000-3-2:2006/+A1:2009/+A2:2009; EN 61000-3-3:2008; EN 62321:2008

Ostatnie dwie cyfry roku, w którym umieszczono znak CE: 12  
*/Last two figures of CE marking year:/  
/A CE jelzés felhelyezése évének utolsó két számjegye:/*

Nazwisko i adres osoby mającej miejsce zamieszkania lub siedzibę w UE upoważnionej do przygotowania dokumentacji technicznej  
*/Name and address of the person who established in the Community and authorized to compile the technical file/  
/A műszaki dokumentáció összeállítására felhatalmazott, a közösség területén lakóhellyel vagy székhellyel rendelkező személy neve és címe./*

Paweł Szopa  
ul. Pograniczna 2/4  
02-285 Warszawa

Paweł Szopa  
Pełnomocnik ds. jakości firmy GRUPA TOPEX  
*/GRUPA TOPEX Quality Agent /  
/A GRUPA TOPEX Minőségügyi meghatalmazott képviselője/  
Warszawa, 2014-01-21*

### WORKSHOP VACUUM CLEANER 59G607

CAUTION: BEFORE USING THE DEVICE READ THIS MANUAL CAREFULLY AND KEEP IT FOR FUTURE REFERENCE.

### DETAILED SAFETY REGULATIONS

#### ADDITIONAL SAFETY RULES

- Before connecting the vacuum cleaner to a power network ensure the supply voltage matches the voltage on the rating plate of the tool.
- Connect the vacuum cleaner only to electrical system equipped with residual current circuit breaker that will cut the power off when earth leakage current exceeds 30 mA in less than 30 ms.
- Switch off the vacuum cleaner when the tank is filled with water.
- Keep the power cord of the device away from moving parts of other tools at all times.
- To connect the vacuum cleaner and vacuum cleaner with receiver use appropriate power cord designed for outdoors operation and appropriate capacity.
- Protect power cord against spilled water, oil and other chemical substances.
- Do not use the vacuum cleaner in environment with explosive vapours, gases and in proximity of explosive materials.
- Do not use the vacuum cleaner to gather glowing dust, or corrosive, explosive or flammable materials or liquids, e.g. oils, solvents, petrol.
- Use filter appropriate for the planned task.
- Do not operate with full tank or dust bag. Empty the tank and replace dust bag regularly.
- Do not use the vacuum cleaner to clean fur on animals, clothes on persons, and drain water from aquaria (risk for human and animal health).
- Protect the vacuum cleaner from rain.
- Do not expose the device to direct sunlight or other source of heat.
- Do not bring the suction attachment of the vacuum cleaner close to objects, which may be caught by sucked air (risk of damage of objects and the vacuum cleaner).
- Do not open dirt container during operation of the vacuum cleaner.
- If the power cord is damaged during operation, disconnect the power supply immediately. **DO NOT TOUCH POWER CORD BEFORE DISCONNECTING THE POWER SUPPLY.**
- Remove plug from mains socket:
  - whenever you go away from the tool;
  - before checking, cleaning or repairing the tool.
- Only authorized persons should repair the vacuum cleaner.
- Use only spare parts recommended by the manufacturer.

#### Maintenance and storing

- Keep all parts of the vacuum cleaner in good technical condition.
- To keep the operation safe, replace worn out and damaged parts.
- Keep the tool beyond reach of children.

#### Explanation of used symbols



1



2



3



4



5



6

1. Warning, use precaution measures.
2. Read instruction manual, observe warnings and safety conditions therein!
3. Use personal protection measures (protective goggles, earmuff protectors, dust mask).

4. Disconnect the power cord before starting maintenance or operation.
5. Protect against humidity.
6. Use appropriate attachment to drain water.

**CAUTION! This device is designed to operate indoors.**

**The design is assumed to be safe, protection measures and additional safety systems are used, nevertheless there is always a small risk of injuries at work.**

## CONSTRUCTION AND USE

Workshop vacuum cleaner is designed to suck non-flammable dusts, shavings etc. in dry operation mode, or non-flammable liquids and water-air mixtures in wet operation mode.

The vacuum cleaner can work with power tools and suck off shavings and dusts appearing during power tool operation. The device is designed for greater loads in industry applications, e.g. craft and repair workshops and all works from the scope of individual, amateur activities (tinkering).



**Use the tool according to its purpose only.**

## DESCRIPTION OF DRAWING PAGES

Below enumeration refers to the device elements depicted on the drawing pages of this manual.

1. Transport handle
2. Power supply socket
3. Fixing clamps
4. Connection socket
5. Wheels
6. Container
7. Upper body
8. Switch
9. Drain plug
10. Support for wheels
11. Base
12. Power cord hook

\* Differences may appear between the product and drawing.

## MEANING OF SYMBOLS



CAUTION



WARNING



ASSEMBLY/SETTINGS





INFORMATION

## EQUIPMENT AND ACCESSORIES



- |                        |         |
|------------------------|---------|
| 1. Suction hose        | - 1 pce |
| 2. Floor attachment    | - 2 pcs |
| 3. Crevice attachment  | - 1 pce |
| 4. Castor              | - 4 pcs |
| 5. Telescopic pipe     | - 1 pce |
| 6. Paper dust bag      | - 1 pce |
| 7. Foam membrane       | - 1 pce |
| 8. Pleated filter      | - 1 pce |
| 9. Power cord hook     | - 2 pcs |
| 10. Support for wheels | - 4 pcs |
| 11. Adaptor            | - 1 pce |

## PREPARATION FOR OPERATION



### INSTALLATION OF WHEELS

-  Use of wheels facilitate transportation of the vacuum cleaner. Smaller castors are located in front base facilitate manoeuvring, large back transport wheels guarantee stability of the vacuum cleaner.
- 
  - Release fixing clamps (3) on both sides of the device and remove upper body (7) (fig. A).
  - Turn the container (6), place support for wheels (10) in the base sockets (11) and fix with screws (fig. B).
  - Install front castors (5) by pushing them into holes in the support for castors (10) (fig. C).
  - Install rear wheels (5) by pushing them into holes in the support for wheels (10) (fig. D).
  - Turn the container again and install upper body (7).
-  You can transport the vacuum cleaner a work place by rolling on castors with the use of transport handle (1).

### INSTALLATION / REPLACEMENT OF PLEATED FILTER

-  **Disconnect the tool from power supply.**
  - Release fixing clamps (3) on both sides of the device and remove upper body (7).
  - Place pleated filter (a) on the float body (b). Ensure it is installed properly (fig. E).
  - Install upper body (7) and secure with fixing clamps (3).
-  **Replace damaged pleated filter with a new one.**



### INSTALLATION / REMOVAL OF DUST BAG

-  Dry cleaning requires dust bag. Using the dust bag prevents clogging of the pleated filter and extends its lifetime, and facilitates emptying the waste later.
  - Release fixing clamps (3) on both sides of the device and remove upper body (7).
  - Slide the dust bag hole onto connector pipe (c) located in the tank (6) (fig. F).
  - Ensure the dust bag adheres to inner wall of the tank in its whole length.
  - Put upper body in place (7) and secure with fixing clamps (3).
  - To remove the dust bag, proceed with above procedure in reverse order.
-  **Check filling of the dust bag regularly. When the dust bag is full, replace it with a new one.**

### INSTALLATION OF SUCTION HOSE

- 
  - Slide the suction hose into the connection socket (4), turn clockwise and gently pull back (fig. G).
  - Connect the other end of the suction hose to telescopic pipe.
  - Deinstallation of the suction hose is similar to installation, only the sequence of actions is reversed.

### INSTALLATION OF TELESCOPIC PIPE AND ATTACHMENTS

- 
  - Push the suction hose connection to the telescopic pipe holder so the latches snap in place.
  - Move the slider (g) down and extend the telescopic pipe to desired length (fig. H).
  - Put appropriate attachment onto telescopic pipe.
-  Floor attachments are especially useful for cleaning large areas and in wet operation mode. Crevice attachment is suitable for cleaning edges, corners and crevices.

### INSTALLATION OF POWER CORD HOOKS

- 
  - Push lower hook for power cord (12) into hole in the base (11).
  - Push upper hook for power cord (12) into hole in the upper body (7) (fig. I).

## OPERATION / SETTINGS

### SWITCHING ON / SWITCHING OFF

- The mains voltage must match the voltage on the label of the vacuum cleaner.**
-  Vacuum cleaner features 3-position switch (8). Depending on the work performed set the switch in appropriate position (fig. J).
  - **Pos I** (upper position of the switch) – device operates like ordinary vacuum cleaner.

- **Pos 0** (middle position of the switch) – switched off.
- **Pos II** (bottom position of the switch) – vacuum cleaner can only be used with external device (power tool) connected to power socket of the vacuum cleaner.

 When using the vacuum cleaner to gather materials which are not harmful to health, they can be collected in the tank **(6)** directly, use of pleated filter or dust bag is not necessary.

## EXTRACTION OF DUSTS AND SCOBS PRODUCED DURING POWER TOOL OPERATION

-  Put dust bag to clean heavy dirt or pleated filter (a) into the vacuum cleaner.
- Place power tool plug in the mains socket **(2)** (power consumption of connected power tool must not exceed 2000 W) **(fig. K)**
- Switch on the vacuum cleaner – press the switch **(8)** to pos. II.

 **In this mode of operation vacuum cleaner can only be used with power tool connected. Remember that the vacuum cleaner will be switched on automatically (with short delay) by power tool connected to the socket.**

 **Vacuum cleaner socket can be used only for purposes specified in this instruction manual. When sucking off gypsum dust use pleated filter and dust bag.**

## WET OPERATION

 **Do not use the vacuum cleaner to suck off flammable or explosive liquids, such as petrol, oils, alcohols, solvents etc. and hot or glowing dusts and materials.**

-  **Foam membrane filters out large contaminations from liquids.**
- Release fixing clamps **(3)** on both sides of the device and remove upper body **(7)**.
- Remove pleated filter **(a)** and/or dust bag.
- Empty the tank from dirt.
- Ensure the float **(h)** can elevate in its ring in straight line **(b)** **(fig. L)**.
- Put foam membrane **(i)** onto the ring **(b)** of the float **(h)** **(fig. M)**.
- Install upper body **(7)** and secure with fixing clamps **(3)**.

 **When water reaches its maximum allowable level in the tank, sound produced by motor changes noticeably. Switch off the vacuum cleaner immediately and empty the tank.**

## EMPTYING DIRTY WATER FROM CONTAINER

-  Place tray or other vessel and unscrew the drain plug **(9)** **(fig. N)**.
- Once the water has been drained screw in the drain plug **(9)**.

## BLOWING THROUGH

 To blow through (e.g. dirt deposited in corners) remove the suction hose from the connection socket **(4)** and put it in the hole of upper hook for power cord **(12)** located in the upper body **(7)** **(fig. O)**.

## OPERATION AND MAINTENANCE

 **Disconnect the tool from power supply network before starting any adjustment, maintenance or repair.**

- Regular cleaning assures longer maximum suction efficiency.
- Clean dirt and dust off the vacuum cleaner body with damp cloth. Do not allow water to get inside the motor.
- Empty, clean and dry carefully the tank each time after cleaning wet dirt and liquids. Liquids and wet dirt speeds up growth of bacteria.
- If pleated filter was used, remove and clean with a brush. Frequency of pleated filter cleaning depends on type and amount of dusts. Replace filter with a new one when necessary. Use only original pleated filters.
- Float and foam membrane must be cleaned and dried thoroughly to avoid growth of mould.
- If dust bag was used, replace with a new one when it is full.
- Store the vacuum cleaner in dry place, beyond reach of children.
- Entrust replacement of power cord and other repairs only to authorized service workshop.

## CLEANING AFTER WET OPERATION



- When the work is finished, suck 1 to 2 litres of clean water, this will flush telescopic pipe and suction hose.
- Switch off the vacuum cleaner with the switch (8) and remove plug from mains socket.
- Lift the suction hose so water contained can flow into the tank (6).
- Unscrew the drain plug (9) to empty the dirty water from the container.
- Disconnect the suction hose, release fixing clamps (3) on both sides of the device and remove upper body (7).
- Empty the tank, clean, leave to dry.

## STORAGE



Special incisions on the wheels support (10) allow to put the vacuum cleaner accessories in them for convenient storage and allow convenient changes during operation.



All faults should be repaired by service workshop authorized by the manufacturer.

## TECHNICAL PARAMETERS

### RATED PARAMETERS

Workshop Vacuum Cleaner	
Parameter	Value
Supply voltage	230 V AC
Current frequency	50 Hz
Rated power	1500W
Max. receiver power	2000 W
Height	640 mm
Outside diameter	340 mm
Total tank capacity	30 l
Usable tank capacity	22 l
Length of suction hose	2 m
Diameter of suction hose tip	35 mm
Suction power	18 kPa
Protection class	I
Protection class of the receiver circuit	I
Protection level	IPX4
Weight	8,5 kg
Year of production	2014

## ENVIRONMENT PROTECTION



Do not dispose of electrically powered products with household wastes, they should be utilized in proper plants. Obtain information on waste utilization from your seller or local authorities. Used up electric and electronic equipment contains substances active in natural environment. Unrecycled equipment constitutes a potential risk for environment and human health.

\* Right to introduce changes is reserved.

"Grupa Topex Spółka z ograniczoną odpowiedzialnością" Spółka komandytowa with seat in Warsaw at ul. Pograniczna 2/4 (hereinafter Grupa Topex) informs, that all copyrights to this instruction (hereinafter Instruction), including, but not limited to, text, photographs, schemes, drawings and layout of the instruction, belong to Grupa Topex exclusively and are protected by laws accordingly to Copyright and Related Rights Act of 4 February 2004 (ustawa o prawie autorskim i prawach pokrewnych, Dz. U. 2006 No 90 item 631 with later amendments). Copying, processing, publishing, modifications for commercial purposes of the entire Instruction or its parts without written permission of Grupa Topex are strictly forbidden and may cause civil and legal liability.



### WERKSTATT-STABUSAUGER 59G607

ANMERKUNG: LESEN SIE VOR DER INBETRIEBNAHME DIESES GERÄTES GRÜNDLICH DIE VORLIEGENDE BETRIEBSANLEITUNG DURCH UND BEWAHREN SIE SIE AUF.

### DETAILLIERTE SICHERHEITSVORSCHRIFTEN

#### ZUSÄTZLICHE SICHERHEITSREGELN

- Vor dem Anschließen des Staubsaugers ans Netz prüfen Sie stets, dass die Netzspannung der auf dem Typenschild angegebenen Nennspannung des Gerätes entspricht.
- Der Staubsauger ist nur an die Elektroinstallation mit dem Differenzstromschutz anzuschließen, die Versorgung unterbrechen wird, falls der Leckstrom 30 mA innerhalb von 30 ms überschreiten wird.
- Nach dem Einfüllen des Wasserbehälters ist der Staubsauger auszuschalten.
- Die Versorgungsleitung des Gerätes halten Sie stets fern von beweglichen Teilen des Staubsaugers.
- Zum Anschluss des Staubsaugers und des Staubsaugers mit einem Empfänger ist ein entsprechendes Netzkabel mit einer entsprechenden Belastung einzusetzen, die für den Betrieb im Freien geeignet ist
- Der Kontakt des Netzkabels mit verschüttetem Wasser, Öl und anderen chemischen Stoffen ist zu vermeiden.
- Der Staubsauger darf in keiner Umgebung, in der Gase, explosive Dünste vorhanden sind, oder in der Nähe von explosiven Stoffen verwendet werden.
- Mit dem Staubsauger dürfen keine heiße Asche, keine korrosiven, explosiven oder entzündbare Stoffe bzw. Flüssigkeiten z. B. Öle, Lösungsmittel, Benzin gesaugt werden.
- Ein für die geplante Aufgabe geeigneter Filter ist zu verwenden.
- Mit vollem Behälter oder Staubbeutel darf nicht gearbeitet werden. Der Behälter ist regelmäßig zu entleeren, der Staubbeutel ist regelmäßig auszutauschen.
- Das Saugen von Tierhaar an Tieren, Kleiderstücke an Menschen sowie das Absaugen von Wasser aus einem Aquarium ist abgesagt (Gefahr für Menschen und Tiere).
- Den Staubsauger vor Regen schützen.
- Das Gerät der direkten Einwirkung der Sonne oder anderen Wärmequellen nicht aussetzen.
- Die Saugdüse des Staubsaugers nicht an Gegenstände annähern, die von der Ansaugluft verfangen werden können (Die Gefahr der Beschädigung von Gegenständen und des Staubsaugers).
- Den Abfallbehälter nicht öffnen, wenn der Staubsauger läuft.
- Falls das Netzkabel beim Betrieb beschädigt wird, schalten Sie unverzüglich die Netzversorgung aus.
- **DIE LEITUNG VOR DEM AUSSCHALTEN DER NETZVERSORGUNG NICHT BERÜHREN.**
- Trennen Sie den Stecker von der Steckdose:
  - immer, wenn Sie vom Gerät weggehen;
  - vor jeder Inspektion, Reinigung oder Reparatur des Gerätes;
  - Mit der Reparatur des Staubsaugers nur qualifizierte Fachkraft beauftragen.
  - Nur die vom Hersteller empfohlenen Ersatzteile verwenden.

#### Wartung und Aufbewahrung

- Alle Bauteile des Staubsaugers im einwandfreien Zustand aufrechterhalten,
- Tauschen Sie gebrauchte oder beschädigte Teile aus, um den sicheren Betrieb zu gewährleisten.
- Außerhalb der Reichweite von Kindern aufbewahren.

#### Erläuterung zu den eingesetzten Piktogrammen.



1



2



3



4



5



6

1. Achtung! Besondere Sicherheitsvorkehrungen beachten.
2. Die Betriebsanleitung durchlesen und die darin enthaltenen Warnhinweise und Sicherheitshinweise beachten!

3. Persönliche Schutzausrüstung (Schutzbrille, Gehörschutz Staubschutzmaske tragen) tragen.
4. Die Versorgungsleitung vor allen Wartungs- und Reparaturarbeiten abtrennen.
5. Vor Feuchte schützen.
6. Zum Absaugen von Wasser geeignete Saugdüsen verwenden.

**ACHTUNG! Das Gerät ist für den Betrieb in Innenräumen bestimmt.**

**Trotz dem Einsatz einer sicheren Konstruktion, von Sicherheitseinrichtungen und zusätzlichen Schutzeinrichtungen besteht stets das Restrisiko einer Verletzung beim Betrieb des Gerätes.**

## AUFBAU UND ANWENDUNG

Der Werkstatt-Staubsauger ist für das Fangen und Ansaugen von nicht entflammaren Stäuben, Holzspänen usw. im trockenen Verfahren sowie das Ansaugen von nicht entflammaren Flüssigkeiten und Wasser-Luft-Mischungen im nassen Verfahren bestimmt. Der Industriestaubsauger ist an die Zusammenarbeit mit Elektrogeräten zum Ansaugen von Spänen und Stäuben, die beim Betrieb des Elektrowerkzeugs entstehen, angepasst. Das Gerät ist an erhöhte Belastungen im industriellen Betrieb, z. B. im Handwerk und Reparaturwerkstätten sowie an alle Arbeiten, die Zuhause selbst durchgeführt werden (Heimwerker), angepasst.



**Nichtbestimmungsgemäße Verwendung des Gerätes ist nicht zugelassen.**

## BESCHREIBUNG DER SEITEN MIT GRAPHIKEN

Die unten angeführte Nummerierung bezieht sich auf die Elemente des Gerätes, die auf den Seiten mit Graphiken dargestellt werden.

1. Transporthaltegriff
2. Steckdose
3. Halteklammern
4. Anschlussdose
5. Räder
6. Behälter
7. Obergehäuse
8. Hauptschalter
9. Ablassdeckel
10. Radaufnahme
11. Gestell
12. Hacken für Netzkabel

\* Es können Unterschiede zwischen der Abbildung und dem Produkt auftreten.

## BESCHREIBUNG FÜR VERWENDETE GRAPHISCHE ZEICHEN



ACHTUNG



WARNUNG



MONTAGE/EINSTELLUNGEN



INFORMATION

## AUSSTATTUNG UND ZUBEHÖR

- |                           |         |
|---------------------------|---------|
| 1. Ansaugschlauch         | - 1 St. |
| 2. Saugdüse für Fußboden  | - 2 St. |
| 3. Saugdüse für Kanten    | - 1 St. |
| 4. Rad                    | - 4 St. |
| 5. Teleskoprohr           | - 1 St. |
| 6. Staubbeutel aus Papier | - 1 St. |

7. Schaummembrane	- 1 St.
8. Faltenfilter	- 1 St.
9. Hacken für Netzkabel	- 2 St.
10. Radaufnahme	- 4 St.
11. Adapter	- 1 St.

## BETRIEBSVORBEREITUNG

### RÄDER MONTIEREN



Dank den Rädern lässt sich der Staubsauger leichter transportieren. Die kleineren Umlenkräder im Vorderteil des Gestells erleichtern das Hantieren beim Transportieren und die größeren hinteren Transporträder sorgen für bessere Stabilität des Staubsaugers.



- Die Halteklammern (3) an beiden Seiten des Gerätes lösen und das Obergehäuse (7) (Abb. A) entfernen.
- Den Behälter (6) drehen, die entsprechenden Aufnahmen für Räder (10) am Gestell (11) anbringen und mit Schaftschrauben (Abb. B) befestigen.
- Die vorderen Räder (5) montieren, indem sie in die Öffnungen in den Aufnahmen (10) (Abb. C) eingesteckt werden.
- Die hinteren Räder (5) montieren, indem sie auf die Achse in den Aufnahmen (10) (Abb. D) gesteckt werden.
- Den Behälter wieder umdrehen und das Obergehäuse (7) montieren.



Der Staubsauger kann zum Einsatzort auf Rädern mit Hilfe des Transportgriffes (1) transportiert werden.

### FALTENFILTER EINSETZEN / AUSTAUSCHEN



#### Die Holzdrehmaschine von der Versorgung trennen.

- Die Halteklammern (3) an beiden Seiten des Gerätes lösen und das Obergehäuse (7) entfernen.
- Den Faltenfilter (a) auf dem Gehäuse des Schwimmers (b) anbringen und dabei auf den richtigen Sitz (Abb. E) prüfen.
- Das Obergehäuse (7) anbringen und mit Halteklammern (3) sichern.



**Der defekte Faltenfilter ist gegen einen neuen auszutauschen.**

### STAUBBEUTEL EINSETZEN / ENTFERNEN



Zum Saugen im trockenen Verfahren ist der Staubbeutel einzusetzen. Beim Einsatz des Staubbeutels kommt es nicht zum Verstopfen des Faltenfilters, wodurch er länger verwendet werden kann und Abfälle leichter zu entfernen sind.

- Die Halteklammern (3) an beiden Seiten des Gerätes lösen und das Obergehäuse (7) entfernen.
- Die Öffnung des Staubbeutels auf den Stützen (c) am Behälter (6) (Abb. F) aufschieben.
- Sicher stellen, dass der Staubbeutel auf seiner Länge ganz an die Innenwand des Behälters anliegt.
- Das Obergehäuse (7) anbringen und mit Halteklammern (3) sichern.
- Das Herausnehmen des Staubbeutels erfolgt in der umgekehrten Reihenfolge.



**Der Füllstand des Staubbeutels ist regelmäßig zu prüfen. Der Staubbeutel ist gegen einen neuen auszutauschen, wenn er komplett voll ist.**

### ANSAUGSCHLAUCH MONTIEREN



- Das Endstück des Ansaugschlauchs in die Anschlussdose (4) stecken, nach rechts umdrehen und leicht zurückziehen (Abb. G).
- Das andere Ende des Ansaugschlauches an das Teleskoprohr anschließen.
- Zum Demontieren des Ansaugschlauches ist das Montageverfahren umgekehrt anzuwenden.

### TELESKOPROHR UND SAUGDÜSEN MONTIEREN



- Das Befestigungsteil des Ansaugschlauchs in das Teleskoprohr so einstecken, dass die Rastnasen richtig eingerastet sind.

- Die Taste (g) nach unten schieben, danach das Teleskoprohr auf die gewünschte Länge (Abb. H) ausfahren.
- Eine entsprechende Saugdüse auf das Teleskoprohr aufstecken.

 Die Saugdüse für Fußboden ist besonders beim Reinigen großer Flächen und im nassen Verfahren brauchbar. Schmale Saugdüse ist für die Reinigung von Kanten, Ecken oder Vertiefungen bestimmt.

## HACKEN FÜR NETZKABEL MONTIEREN

- 
- Den unteren Hacker für Netzkabel (12) in die Öffnung am Gestell (11) einstecken.
  - Den oberen Hacker für Netzkabel (12) in die Öffnung am Obergehäuse (7) (Abb. I) einstecken.

## BETRIEB / EINSTELLUNGEN

### EIN-/AUSSCHALTEN

 Die Netzspannung muss dem Spannungswert entsprechen, der im Typenschild des Staubsaugers angegeben worden ist.

 Der Staubsauger ist mit einem 3-Positions-Schalter (8) ausgestattet. Abhängig von der Art der auszuführenden Arbeit bringen Sie den Schalter in die entsprechende Position (Abb. J).

- **Pos. I** = (obere Schalterstellung) das Gerät arbeitet wie ein standardmäßiger Staubsauger.
- **Pos. 0** = (mittlere Schalterstellung) ausgeschaltet.
- **Pos. II** = (untere Schalterstellung) der Staubsauger darf nur mit einem externen Gerät (Elektrowerkzeug) verwendet werden, das an die Steckdose am Staubsauger angeschlossen wird.

 Falls der Staubsauger zum Auffangen von gesundheitsschädlichen Stoffen nicht eingesetzt wird, so können die Abfälle direkt in den Behälter (6) geführt werden, ohne dass der Einsatz des Faltenfilters oder Staubbeutels nötig ist.

### SPÄNE UND STÄUBE, DIE BEIM BETRIEB DES ELEKTROWERKZEUGS ENTSTEHEN, ABSAUGEN

- 
- Im Staubsauger den Faltenfilter (a) zum Reinigen von starken Verunreinigungen oder den Staubbeutel anbringen.
  - Den Stecker des Elektrowerkzeugs in die Versorgungssteckdose (2) einführen (die Leistungsaufnahme des angeschlossenen Elektrowerkzeugs darf 2000 W nicht überschreiten) (Abb. K).
  - Den Staubsauger einschalten – Die Taste des Hauptschalters (8) in die Pos. II bringen.

 Wird diese Betriebsart gewählt, so kann der Staubsauger nur mit einem angeschlossenen Elektrowerkzeug verwendet werden. Dabei ist es zu beachten, dass der Staubsauger automatisch (mit kleiner Verzögerung) über das an die Steckdose angeschlossene Elektrowerkzeug eingeschaltet wird.

 Die Steckdose des Staubsaugers darf nur zu dem in der vorliegenden Betriebsanleitung genannten Zweck verwendet werden.

**Beim Ansaugen des Gipsstaubes sind der Faltenfilter und der Staubbeutel gleichzeitig einzusetzen.**

### NASSVERFAHREN

 Mit dem Staubsauger dürfen keine entzündbaren oder explosiven Flüssigkeiten wie Benzin, Öle, Alkohole, Lösungsmittel usw. sowie keine heißen und glühenden Stäube und Stoffe angesaugt werden.

 Die Schaummembrane filtert große Verunreinigungen aus der Flüssigkeit.

- Die Halteklammern (3) an beiden Seiten des Gerätes lösen und das Obergehäuse (7) entfernen.
- Den Faltenfilter (a) und/oder den Staubbeutel entfernen.
- Die Verunreinigungen vom Behälter entleeren.
- Prüfen, ob sich der Schwimmer (h) in seiner Schelle komplett in der geraden Linie anheben kann (b) (Abb. L).
- Die Schaummembrane (i) auf die Schelle (b) des Schwimmers (h) (Abb. M) aufschieben.
- Das Obergehäuse (7) anbringen und mit Halteklammern (3) sichern.



Beim Erreichen des maximalen Füllstandes des Wasserbehälters ändert sich deutlich das Geräusch des Motors. Der Staubsauger ist dabei sofort auszuschalten, der Behälter ist zu entleeren.

## SCHMUTZWASSER AUS DEM BEHÄLTER AUSSCHÜTTEN



- Eine Schüssel oder ein anderes Gefäß unterstellen und den Ablassdeckel (9) (Abb. N) abschrauben.
- Nach dem Ablassen von Wasser den Ablassdeckel (9) wieder aufschrauben.

## DURCHBLASEN



Zum Durchblasen (z. B. der in Ecken anhaftenden Verunreinigungen) ist der Ansaugschlauch aus der Anschlussdose (4) herauszunehmen und in die Öffnung des oberen Hackens für Netzkabel (12) am Obergehäuse (7) (Abb. O) einstecken.

## BEDIENUNG UND WARTUNG



**Vor jeder Bedienungstätigkeit oder Reinigung des Gerätes trennen Sie es von der Netzspannung.**

- Durch die regelmäßige Reinigung wird es sichergestellt, dass die maximale Saugleistung länger aufrechterhalten wird.
- Das Gehäuse des Staubsaugers ist vom Staub und Schmutz mit leicht befeuchten Lappen zu reinigen. Dabei darf kein Wasser in das Innere des Motors hineindringen.
- Beim Reinigen des nassen Schmutzes und der Flüssigkeit ist der Behälter immer zu entleeren, genau zu reinigen und sorgfältig zu trocknen. Flüssigkeiten und der nasse Schmutz beschleunigen die Entwicklung von Bakterien.
- Wurde der Faltenfilter eingesetzt, so ist er herauszunehmen und mit einer Bürste zu reinigen. Die Häufigkeit der Reinigung des Faltenfilters hängt von der Art und Menge von Flüssigkeiten ab. Nach Bedarf austauschen. Ausschließlich Original-Faltenfilter verwenden.
- Der Schwimmer und die Schaummembrane müssen genau gereinigt und getrocknet werden, damit kein Schimmel entsteht.
- Wurde der Staubbeutel eingesetzt, so ist er nach auszutauschen, wenn er komplett voll ist.
- Bewahren Sie den Staubsauger in einem trockenen Ort, weit von der Reichweite von Kindern auf.
- Lassen Sie den Austausch des Netzkabels und andere Instandsetzungen durch eine autorisierte Kundendienstwerkstatt ausführen.

## REINIGUNG DACH DEM NASSVERFAHREN



- Nach dem Abschluss der Arbeit 1 bis 2 Liter Frischwasser ansaugen, wodurch das Teleskoprohr und der Ansaugschlauch gespült werden.
- Den Staubsauger mit dem Hauptschalter (8) ausschalten und den Stecker aus der Steckdose ziehen.
- Den Ansaugschlauch anheben, damit das darin enthaltene Wasser in den Behälter (6) abfließen kann.
- Schmutzwasser aus dem Behälter ablassen, indem der Ablassdeckel (9) abgeschraubt wird.
- Den Ansaugschlauch trennen, die Halteklammern (3) an beiden Seiten des Gerätes lösen und das Obergehäuse (7) entfernen.
- Den Behälter entleeren, reinigen und trocknen lassen.

## AUFBEWAHREN



Mit speziellen Einschnitten in den Aufnahmen für Räder (10) lassen sich Zubehörteile für den Staubsauger praktisch aufbewahren und beim Staubsaugen bequem auszuwechseln.



Alle Störungen sind durch den autorisierten Kundendienst des Herstellers zu beheben.

## TECHNISCHE PARAMETER

### NENNWERTE

Werkstatt-stabusauger	
Parameter	Wert
Versorgungsspannung	230 V AC
Versorgungsfrequenz	50 Hz
Nennleistung	1500W
Max. Empfängerleistung	2000 W
Höhe	640 mm
Außendurchmesser	340 mm
Gesamtvolumen des Behälters	30 l
Nutzvolumen des Behälters	22 l
Länge des Ansaugschlauches	2 m
Durchmesser der Saugdüse	35 mm
Saugleistung	18 kPa
Schutzklasse	I
Schutzklasse des Empfängerkreises	I
Schutzart	IPX4
Gewicht	8,5 kg
Herstellungsjahr	2014

## UMWELTSCHUTZ



Werfen Sie elektrisch betriebene Produkte nicht in den Hausmüll, sondern einer umweltgerechten Wiederverwertung zuführen. Fragen Sie den Vertreter oder lokale Verwaltung nach Informationen über die Entsorgung. Elektro- und Elektronik- Altgeräte enthalten Substanzen, die für die Umwelt nicht neutral sind. Das der Wiederverwertung nicht zugeführte Gerät stellt eine potentielle Gefahr für die Umwelt und Gesundheit der Menschen dar.

\* Änderungen vorbehalten.

„Grupa Topex Spółka z ograniczoną odpowiedzialnością” Spółka komandytowa mit Sitz in Warschau, ul. Pograniczna 2/4 (nachfolgend: „Grupa Topex”) teilt mit, dass alle Urheberrechte auf den Inhalt der vorliegenden Betriebsanleitung (nachfolgend: „Betriebsanleitung”), darunter u. a. derer Text, Bilder, Schemata, Zeichnungen, sowie Anordnung, ausschließlich Grupa Topex angehören und laut Gesetz über das Urheberrecht und verwandte Rechte vom 4. Februar 1994 (GBl. 2006 Nr. 90 Pos. 631 mit späteren Änderungen) rechtlich geschützt werden. Das Kopieren, Verarbeiten, Veröffentlichen sowie Modifizieren der gesamten Betriebsanleitung bzw. derer Einzelelemente für kommerzielle Zwecke ohne Einwilligung von Grupa Topex in Schriftform ist streng verboten und kann zivil- und strafrechtlich verfolgt werden.

### ПРОМЫШЛЕННЫЙ ПЫЛЕСОС 59G607

ВНИМАНИЕ: ПЕРЕД НАЧАЛОМ ЭКСПЛУАТАЦИИ ЭЛЕКТРОИНСТРУМЕНТА СЛЕДУЕТ ВНИМАТЕЛЬНО ПРОЧИТАТЬ ДАННОЕ РУКОВОДСТВО И СОХРАНИТЬ ЕГО В КАЧЕСТВЕ СПРАВОЧНОГО МАТЕРИАЛА.

## ПРАВИЛА ТЕХНИКИ БЕЗОПАСНОСТИ

### ПРАВИЛА ТЕХНИКИ БЕЗОПАСНОСТИ ПРИ РАБОТЕ С ПРОМЫШЛЕННЫМ ПЫЛЕСОСОМ

- Перед подключением пылесоса к сети убедитесь, что напряжение сети соответствует напряжению, указанному на шильдике оборудования.
- Подключайте пылесос только к электросети, оснащенной устройством защитного отключения с током срабатывания 30 мА и временем срабатывания до 30 мс.
- Если бак пылесоса полный, необходимо выключить пылесос.
- Шнур питания держите на безопасном расстоянии от подвижных элементов другого оборудования.
- Для подключения пылесоса, а также пылесоса к электроинструменту используйте шнур питания с соответствующими параметрами, предназначенный для работы вне помещений.
- Берегите шнур питания от контакта с разлитой водой и прочими химическими веществами.
- Запрещается работать с пылесосом в среде взрывоопасных газов и испарений, а также вблизи взрывоопасных материалов.
- Запрещается собирать пылесосом тлеющий пепел, а также горючие, взрывчатые и вызывающие коррозию материалы, а также жидкость (масла, растворители, бензин и т.п.).
- Подбирайте фильтры в зависимости от вида планируемой работы.
- Не работайте с пылесосом, если мусоросборный бак или пылесборник заполнены. Систематически очищайте мусоросборный бак и заменяйте пылесборник.
- Запрещается чистить пылесосом шерсть животных, одежду на людях, а также выкачивать воду из аквариумов (это опасно для жизни человека и животных).
- Берегите пылесос от воздействия дождя.
- Не подвергайте пылесос прямому воздействию солнечных лучей и других источников тепла.
- Не приближайте всасывающую насадку пылесоса к предметам, которые могут быть захвачены всасывающим потоком воздуха (опасность повреждения предметов и пылесоса).
- Не открывай мусоросборный бак во время работы пылесоса.
- Если во время работы будет поврежден шнур питания, немедленно отключите пылесос.
- **НЕ ПРИКАСАЙТЕСЬ К ПОВРЕЖДЕННОМУ ШНУРУ ПЕРЕД ОТКЛЮЧЕНИЕМ ПИТАНИЯ.**
- Вынимайте вилку пылесоса из розетки:
- каждый раз, когда отходите от оборудования;
- перед проверкой, чисткой, ремонтом.
- Ремонт пылесоса поручайте только уполномоченным специалистам.
- Используйте только оригинальные запасные части.

### Обслуживание и хранение

- Следите за хорошим техническим состоянием всех узлов пылесоса.
- В целях безопасности своевременно заменяйте изношенные или поврежденные элементы.
- Храните пылесос в помещениях, недоступных для детей.

### Объяснение пиктограмм



1



2



3



4



5



6

1. Внимание! Соблюдайте меры предосторожности.
2. Прочитайте руководство по эксплуатации, соблюдайте указания и правила техники безопасности, приведенные в руководстве!

3. Пользуйтесь средствами индивидуальной защиты (защитными очками, наушниками, противопылевой маской).
4. Отключите шнур питания перед ремонтно-наладочными работами.
5. Защищайте от воздействия дождя и влаги.
6. Для сбора воды используйте специальные насадки.

**ВНИМАНИЕ! Инструмент служит для работы внутри помещения.**

**Несмотря на безопасную конструкцию, предпринятые защитные меры и использование средств защиты, всегда существует некоторый остаточный риск получения травмы во время работы.**

## КОНСТРУКЦИЯ И ПРИМЕНЕНИЕ

Промышленный пылесос предназначен для сбора негорючей пыли, деревянной стружки и т.п. в режиме сухой уборки, а также для сбора негорючей жидкости в режиме влажной уборки. Пылесос приспособлен к работе с электроинструментом – для удаления пыли и стружки, образующихся во время работы с электроинструментом. Пылесос рассчитан на работу с повышенной нагрузкой (индустриальное применение в ремонтных мастерских и для прочих работ в быту).



**Запрещается применять оборудование не по назначению.**

## ОПИСАНИЕ К ГРАФИЧЕСКИМ ИЗОБРАЖЕНИЯМ

Перечисленная ниже нумерация касается элементов инструмента, представленных на страницах с графическими изображениями.

1. Ручка для переноски
2. Розетка
3. Защелки
4. Штуцер
5. Колеса
6. Мусоросборный бак
7. Верхняя часть корпуса
8. Кнопка включения
9. Сливная пробка
10. Кронштейн колес
11. Основание
12. Фиксатор шнура питания

\* Внешний вид приобретенного электроинструмента может незначительно отличаться от изображенного на рисунке

## ОПИСАНИЕ К ГРАФИЧЕСКИМ ИЗОБРАЖЕНИЯМ



ВНИМАНИЕ



ВНИМАНИЕ - ОПАСНОСТЬ!



СБОРКА/НАСТРОЙКА



ИНФОРМАЦИЯ

## ОСНАЩЕНИЕ И ДОПОЛНИТЕЛЬНЫЕ ПРИНАДЛЕЖНОСТИ

1. Всасывающий шланг – 1 шт.
2. Насадка для пола – 2 шт.
3. Щелевая насадка – 1 шт.
4. Колесо – 4 шт.
5. Телескопическая трубка – 1 шт.
6. Бумажный пылесборник – 1 шт.





- |                           |         |
|---------------------------|---------|
| 7. Поролоновый фильтр     | – 1 шт. |
| 8. Фильтр гофрированный   | – 1 шт. |
| 9. Фиксатор шнура питания | – 2 шт. |
| 10. Кронштейн колес       | – 4 шт. |
| 11. Адаптер               | – 1 шт. |

## ПОДГОТОВКА К РАБОТЕ

### МОНТАЖ КОЛЕС

 Колеса облегчают перемещение пылесоса. Благодаря маленьким поворотным колесам в передней части основания пылесос может легко маневрировать, а большие задние колеса обеспечивают его устойчивость.

-  • Откройте защелки (3) с двух сторон пылесоса и снимите верхнюю часть корпуса (7) (рис. А).
- Поверните мусоросборный бак (6), вставьте кронштейны колес (10) в отверстия в основании (11) и закрепите шурупами (рис. В).
- Закрепите передние колеса (5), вдавливая их в отверстия в кронштейнах (10) (рис. С).
- Закрепите задние колеса (5), вдавливая их в кронштейны (10) (рис. D).
- Поверните мусоросборный бак и закрепите верхнюю часть корпуса (7).

 С места на место пылесос можно перевозить на колесиках, держа за рукоятку (1).

### КРЕПЛЕНИЕ / ЗАМЕНА ГОФРИРОВАННОГО ФИЛЬТРА

 **Отключите пылесос от сети.**

- Откройте защелки (3) с двух сторон пылесоса и снимите верхнюю часть корпуса (7).
- Наденьте гофрированный фильтр (а) на корпус поплавка (b), обратите внимание на правильную установку фильтра (рис. E).
- Наденьте верхнюю часть корпуса (7) и закрепите с помощью защелок (3).

 **Поврежденный фильтр следует заменить новым.**

### КРЕПЛЕНИЕ / ВЫЕМКА ПЫЛЕСБОРНИКА

 Для сухой уборки используйте пылесборник. При использовании пылесборника не происходит засорение гофрированного фильтра, благодаря чему срок эксплуатации фильтра увеличивается. Пылесборник облегчает удаление мусора.

- Откройте защелки (3) с двух сторон пылесоса и снимите верхнюю часть корпуса (7).
- Наденьте пылесборник на штуцер (с) в мусоросборном баке (6) (рис. F).
- Убедитесь, что пылесборник прилегает по всей своей длине к внутренней стенке мусоросборного бака.
- Наденьте верхнюю часть корпуса (7) и закрепите с помощью защелок (3).
- Выемка пылесборника осуществляется в обратной последовательности.

 **Систематически контролируйте заполнение пылесборника. Заполненный пылесборник следует заменить новым.**

### КРЕПЛЕНИЕ ВСАСЫВАЮЩЕГО ШЛАНГА



-  • Вставьте конец всасывающего шланга в штуцер (4), поверните вправо и слегка потяните назад (рис. G).
- Второй конец всасывающего шланга подключите к телескопической трубке.
- Демонтаж всасывающего шланга осуществляется в последовательности, обратной его монтажу.

### КРЕПЛЕНИЕ ТЕЛЕСКОПИЧЕСКОЙ ТРУБКИ И НАСАДОК

-  • Вставьте всасывающий шланг в телескопическую трубку так, чтобы зажимы заняли свои места.
- Передвиньте вниз кнопку (g), а затем отрегулируйте необходимую длину телескопической трубки (рис. H).
- Наденьте нужную насадку на конец телескопической трубки.



 Насадки для пола предназначены для уборки больших площадей, а также удобны при влажной уборке. Щелевая насадка предназначена для очистки щелей, углов и прочих труднодоступных мест.

## МОНТАЖ ФИКСАТОРОВ ШНУРА ПИТАНИЯ





-  Вставьте нижний фиксатор шнура питания (12) в отверстие в основании (11).
-  Вставьте верхний фиксатор шнура питания (12) в отверстие в верхней части корпуса (7) (рис. I).

## РАБОТА / НАСТРОЙКА



### ВКЛЮЧЕНИЕ / ВЫКЛЮЧЕНИЕ

-  Напряжение сети должно соответствовать напряжению, указанному на шильдике пылесоса.
-  Пылесос оснащен 3-режимным переключателем (8). Установите переключатель в требуемое положение, в зависимости от вида работы (рис. J).
  - Поз I = (верхнее положение) пылесос работает в стандартном режиме.
  - Поз 0 = (центральное положение) выключено.
  - Поз II = (нижнее положение) пылесос можно использовать только с внешним оборудованием (электро-инструментом), подключенным к розетке на корпусе пылесоса.
-  Если пылесос не используется для сбора вредных для здоровья материалов, пыль можно собирать непосредственно в мусоросборный бак (6), без необходимости использования гофрированного фильтра или пылесборника.



### УДАЛЕНИЕ ПЫЛИ И СТРУЖКИ, ОБРАЗУЮЩИХСЯ ВО ВРЕМЯ РАБОТЫ С ЭЛЕКТРОИНСТРУМЕНТОМ

-  Вставьте гофрированный фильтр (а) или пылесборник.
-  Вставьте вилку электроинструмента в сетевую розетку (2) (расход мощности подключенного к пылесосу электроинструмента не может превышать 2000 Вт) (рис. K).
-  Включите пылесос – устанавливая переключатель (8) в положение II.
-  Выбрав данный режим работы, пылесос можно использовать только для работы с электроинструментом. Помните, что включение пылесоса будет происходить автоматически (с небольшой задержкой), через электроинструмент, подключенный к розетке пылесоса.
-  Розетку пылесоса можно использовать только для целей, указанных в данном руководстве. Во время сбора гипсовой пыли следует одновременно использовать гофрированный фильтр и пылесборник.

### ВЛАЖНАЯ УБОРКА

-  Запрещается убирать пылесосом легковоспламеняющуюся или взрывоопасную жидкость, например, бензин, масла, спирты, растворители и т.п., а также горячую, едкую пыль и материалы.
-  Мембранный фильтр очищает жидкость от крупных загрязнений.
  - Откройте защелки (3) с двух сторон пылесоса и снимите верхнюю часть корпуса (7).
  - Выньте гофрированный фильтр (а) и/или пылесборник.
  - Очистите мусоросборный бак.
  - Проверьте свободное перемещение поплавка (h) до его верхней точки, по прямой линии ножки (b) (рис. L).
  - Наденьте поролоновый фильтр (i) на ножку (b) поплавок (h) (рис. M).
  - Наденьте верхнюю часть корпуса (7) и закрепите с помощью защелок (3).
-  Когда бак наполняется до допустимого предела, изменяется звук двигателя. В этом случае необходимо выключить пылесос и очистить бак.

### УДАЛЕНИЕ ГРЯЗНОЙ ВОДЫ ИЗ БАКА

-  Подставьте поддон или другую емкость и отвинтите сливную пробку (9) (рис. N).
-  Слейте воду и закрутите пробку (9).

## ПРОДУВКА ЩЕЛЕЙ



Для продувки (к примеру, для удаления пыли из щелей) отсоедините всасывающий шланг от штуцера (4) и вставьте его в отверстие верхнего фиксатора шнура питания (12), расположенное в верхней части корпуса пылесоса (7) (рис. 0).

## ТЕХНИЧЕСКОЕ ОБСЛУЖИВАНИЕ



**Приступая к каким-либо действиям, связанным с регулировкой, ремонтом или обслуживанием, отключите пылесос от сети.**

- Систематическая очистка пылесоса обеспечивает максимальную мощность всасывания.
- Корпус пылесоса очищайте от пыли и грязи влажной тряпочкой, при этом вода не должна попадать во внутреннюю часть двигателя.
- После влажной уборки обязательно очистите и высушите мусоросборный бак. Жидкость и мокрая грязь ускоряют развитие бактерий.
- Если использовался гофрированный фильтр, выньте его и очистите щеткой. Частота очистки фильтра зависит от вида и количества пыли. Если требуется, замените фильтр новым. Используйте только оригинальные гофрированные фильтры.
- Тщательно очищайте и просушивайте поплавки и поролоновый фильтр, чтобы не образовывалась плесень.
- Если использовался пылесборник, замените его после заполнения.
- Пылесос храните в сухом, недоступном для детей месте.
- Замену шнура питания поручайте авторизованной сервисной мастерской.

## ОЧИСТКА ПЫЛЕСОСА ПОСЛЕ ВЛАЖНОЙ УБОРКИ



- После завершения работы закачайте пылесосом 1 - 2 литра чистой воды, чтобы промыть телескопическую трубку и всасывающий шланг.
- Выключите пылесос переключателем (8) и выньте вилку из розетки.
- Поднимите всасывающий шланг, чтобы слить оставшуюся в нем воду в бак (6).
- Слейте грязную воду из бака, отвинчивая сливную пробку (9).
- Отсоедините всасывающий шланг, откройте зажимы (3) с двух сторон корпуса и снимите верхнюю часть корпуса (7).
- Очистите и высушите бак.

## ХРАНЕНИЕ



Специальные отверстия в кронштейнах колес пылесоса (10) служат для хранения рабочих насадок и облегчают их смену во время работы.



Все неполадки должны устраняться авторизованной сервисной мастерской производителя.

## ТЕХНИЧЕСКИЕ ПАРАМЕТРЫ

### НОМИНАЛЬНЫЕ ДАННЫЕ

Промышленный пылесос	
Параметр	Величина
Напряжение питания	230 В АС
Частота тока питания	50 Гц
Номинальная мощность	1500 Вт
Максимальная мощность подключаемого электроинструмента	2000 Вт
Высота	640 мм
Внешний диаметр	340 мм
Полная емкость бака	30 л
Рабочая емкость бака	22 л
Длина всасывающего шланга	2 м
Диаметр всасывающей трубки шланга	35 мм
Мощность всасывания	18 кПа
Класс защиты	I
Класс защиты цепи подключаемого электроинструмента	I
Степень защиты	IPX4
Вес	8,5 кг
Год производства	2014

## ЗАЩИТА ОКРУЖАЮЩЕЙ СРЕДЫ



Электроприборы не следует выбрасывать вместе с домашними отходами, их следует передать в специальный пункт утилизации. Информацию на тему утилизации может предоставить продавец изделия или местные власти. Электронное и электрическое оборудование, отработавшее свой срок эксплуатации, содержит опасные для окружающей среды вещества. Оборудование, не подвергнутое процессу вторичной переработки, является потенциально опасным для окружающей среды и здоровья человека.

\* Оставляем за собой право вводить изменения.

Компания „Grupa Torhex Spółka z ograniczoną odpowiedzialnością” Spółka komandytowa, расположенная в Варшаве по адресу: ul.Pogranicza 2/4 (далее „Grupa Torhex”) сообщает, что все авторские права на содержание настоящей инструкции (далее „Инструкция”), в т.ч. текст, фотографии, схемы, рисунки и чертежи, а также компоновка, принадлежат исключительно компании Grupa Torhex и защищены законом от 4 февраля 1994 года об авторском праве и смежных правах (Вестник законодательных актов РП № 90 поз. 631 с послед. изм). Копирование, воспроизведение, публикация, изменение элементов инструкции без письменного согласия компании Grupa Torhex строго запрещено и может повлечь за собой гражданскую и уголовную ответственность.

### ПИЛОСОС ПРОФЕСІЙНИЙ 59G607

ПРИМІТКА: ПЕРЕД ТИМ ЯК ПРИСТУПАТИ ДО ЕКСПЛУАТАЦІЇ УСТАТКУВАННЯ СЛІД УВАЖНО ОЗНАЙОМИТИСЯ З ЦЬЮ ІНСТРУКЦІЄЮ Й ЗБЕРЕГТИ ЇЇ В ДОСТУПНОМУ МІСЦІ.

## ПРАВИЛА ТЕХНІКИ БЕЗПЕКИ ПІД ЧАС ПРАЦІ ПРОМИСЛОВИМ ПИЛОСОСОМ

### ДОДАТКОВІ ПРАВИЛА БЕЗПЕКИ

- Перед тим як ввімкнути устаткування до мережі живлення, слід упевнитися, що значення напруги, що вказане на табличці з даними, співпадає з таким мережі.
- Підключення устаткування до мережі повинно відбуватися через автомат розмикання, що перериває подачу струму на устаткування в разі перевищення його номінального значення в 30 mA на протязі 30 мсек.
- Після наповнення ємності водою пиლოსос слід вимкнути.
- Мережевий шнур слід тримати здаля від рухомих частин устаткування.
- До підключення пиლოსоса та пиლოსоса з приймачем допускається використовувати мережевий шнур відповідного перетину, що годиться до експлуатації назовні приміщень.
- Не допускається контакт шнуру з розлитими водою, оливами чи іншими хімічними речовинами.
- Не допускається застосовувати устаткування у вибухонебезпечній атмосфері, де присутні гази чи випаровування, або поблизу вибухонебезпечних матеріалів.
- Не допускається збирати за допомогою пиლოსоса попіл, що жевріє, чи речовин, що спричиняють корозію, вибухонебезпечних чи легкозаймистих речовин, в тому рідин: олів, розчинників, бензину тощо.
- Під час виконання певного типу робіт слід використовувати відповідний фільтр.
- Не рекомендується працювати пиლოსосом, якщо ємність чи мішок-пилозбирач є повними. Ємність та мішок слід відповідно випорожнити чи замінити своєчасно.
- Не допускається за допомогою пиლოსоса збирати смух на тваринах, чистити вбрання на людях чи вибирати воду з акваріумів, оскільки це загрожує ризиком травматизму в людей та тварин.
- Пиლოსос боїться дощу.
- Забороняється піддавати устаткування дії прямих сонячних променів та інших джерел тепла.
- Забороняється наближати кінець шлангу до предметів, що могли б бути всмоктані, оскільки це несе ризик пошкодження всмоктаних предметів та самого пиლოსоса.
- Забороняється відкривати відсік з мішком-пилозбирачем під час праці пиლოსоса.
- В разі пошкодження мережевого шнуру під час експлуатації, устаткування слід негайно від'єднати від мережі живлення. **НЕ ДОПУСКАЄТЬСЯ ТОРКАТИСЯ ДРОТУ ДО ВІД'ЄДНАННЯ ВІД МЕРЕЖІ!**
- Виделку слід витягати з розетки щоразу:
- відходячи від устаткування;
- перед оглядом, чищенням чи ремонтом устаткування.
- Ремонт пиლოსоса слід доручати виключно кваліфікованим спеціалістам.
- Замінити запчастини слід виключно на такі, що рекомендовані виробником.

### Регламентні роботи та зберігання

- Слід зважати, щоб всі агрегати, частини пиლოსоса тощо були в доброму стані.
- Зужиті чи пошкоджені запчастини підлягають заміні з метою попередження аварійності праці.
- Зберігати в недоступному для дітей місці.

### Умовні позначки



1



2



3



4



5



6

1. Увага! Слід зберігати обачність
2. Прочитайте інструкцію, дотримуйтесь правил техніки безпеки, що містяться в ній!
3. Слід обов'язково застосовувати засоби особистої безпеки як, наприклад, захисні окуляри, навушники, протипильову маску.
4. Від'єднати мережевий шнур, перш ніж заходитися обслуговувати чи ремонтувати.
5. Боїться вологи
6. До відкачування води слід використовувати відповідні насадки.

**УВАГА! Устаткування призначене до експлуатації у приміщеннях і не призначене для праці назовні. Не зважаючи на застосування безпечної конструкції, використання засобів безпеки й додаткових засобів особистого захисту, завжди існує залишковий ризик травматизму під час праці.**

## БУДОВА І ПРИЗНАЧЕННЯ

Пилосос професійний призначений до збирання та всмоктування незаймистого пилу, дерев'яної тирси тощо в «сухому» режимі, а також до всмоктування незаймистих рідин і водно-повітряних сумішей в «мокрому» режимі. Пилосос пристосований до співпраці з електроінструментами та устаткуванням до відсмоктування тирси та пилу, що повстає під час праці електроінструментами та устаткуванням. Устаткування пристосоване до праці за підвищених навантажень в промислових умовах, наприклад, в ремісництві чи ремонтних майстернях, а також до аматорських праць.



**Не допускається використовувати устаткування не за призначенням.**

## ОПИС МАЛЮНКІВ

Перелік елементів зовнішнього вигляду електроінструменту, що зазначений нижче, стосується малюнків до цієї інструкції.

1. Руків'я транспортне
2. Розетка
3. Карабіни
4. Отвір для підключення
5. Коліщатка
6. Пилосбірник
7. Кришка верхня
8. Кнопка ввімкнення
9. Кришка спускного отвору
10. Ніжки для кріплення коліщаток
11. База
12. Зачіпка для шнуру

\* Існує можливість відмінності між фактичним зовнішнім виглядом електроінструменту та таким, що зображений на малюнку.

## ОПИС ГРАФІЧНИХ СИМВОЛІВ



УВАГА



ЗАСТЕРЕЖЕННЯ



МОНТАЖ/НАЛАШТУВАННЯ



ІНФОРМАЦІЯ

## ПРИНАЛЕЖНОСТІ Й АКЕСУАРИ

- |  |         |
|--|---------|
| 1. Шланг                                 | – 1 шт. |
| 2. Насадка для збирання сміття з підлоги | – 2 шт. |
| 3. Насадка для збирання сміття з кутів   | – 1 шт. |
| 4. Колесо                                | – 4 шт. |

- |                                   |         |
|-----------------------------------|---------|
| 5. Трубка телескопічна            | – 1 шт. |
| 6. Мішок-пилосбирач паперовий     | – 1 шт. |
| 7. Мембрана губкова               | – 1 шт. |
| 8. Фільтр кишеньковий             | – 1 шт. |
| 9. Зачіпка для шнуру              | – 2 шт. |
| 10. Ніжки для кріплення коліщаток | – 4 шт. |
| 11. Перехідник                    | – 1 шт. |

## ПІДГОТОВКА ДО РОБОТИ

### МОНТАЖ КОЛІЩАТОК

 Використання коліщаток спрощує переміщення пилососа. Менші коліщатка, розташовані у передній частині бази, призначені для маневрування пилососа під час роботи, натомість більші задні призначені для транспортування й гарантують більшу стабільність пилососа.

-  • Відкрийте карабіни (3) з обох боків устаткування і зніміть верхню кришку (7) (мал. А).
- Поверніть пилосбірник (6), втисніть ніжки для кріплення коліщаток (10) в отвори у базі устаткування (11) й притягніть їх гвинтами (мал. В).
- Встановіть передні коліщатка (5), втиснувши їх в отвори у ніжках (10) (мал. С).
- Встановіть задні коліщатка (5), втиснувши їх на вісь ніжок (10) (мал. D).
- Знову поверніть пилосбірник і встановити верхню кришку (7).

 Устаткування допускається доставляти на робоче місце шляхом перевезення на коліщатах за допомогою руків'я до транспортування (1).

### ВСТАНОВЛЕННЯ/ВИЛУЧЕННЯ КИШЕНЬКОВОГО ФІЛЬТРА

-  **Вимкнути устаткування і витягнути виделку з розетки.**
- Відкрити карабіни (3) з обох боків устаткування і зняти верхню кришку (7).
- Встановити кишеньковий фільтр (а) на корпусі поплавка (b), звертаючи увагу, на правильність його встановлення (мал. E).
- Встановити верхню кришку (7) і зафіксувати її карабінами (3).

 **Пошкоджений кишеньковий фільтр замінюють на новий.**

### ВСТАНОВЛЕННЯ/ВИЛУЧЕННЯ МІШКА-ПИЛОЗБИРАЧА

-  В пилососі в «сухому» режимі використовують мішок-пилосбирач. У випадку використання мішка-пилосбирача кишеньковий фільтр довше не забивається й може експлуатуватися більш тривалий час, а наступне усунування сміття вимагає менше часу і зусиль.
- Відкрити карабіни (3) з обох боків устаткування і зняти верхню кришку (7).
- Натягти мішок-пилосбирач отвором на пацівок (с), що знаходиться в ємності (6), (мал. F).
- Переконайтеся, що мішок-пилосбирач прилягає до внутрішньої стінки ємності всією своєю довжиною.
- Встановити верхню кришку (7) і зафіксувати її карабінами (3).
- Зсунення мішка з пацівка відбуваються в зворотному порядку.

 **Слід періодично перевіряти стан наповнення мішка-пилосбирача. Після того як мішок заповниться, його слід замінити на новий.**

### ВСТАНОВЛЕННЯ ШЛАНГУ

-  • Вставте шланг в отвір (4), поверніть вправо й легко потягніть назад (мал. G).
- Інший кінець шлангу приєднують до телескопічної трубки.
- Демонтаж шлангу відбувається у зворотній послідовності.

### МОНТАЖ ТЕЛЕСКОПІЧНОЇ ТРУБКИ ТА НАСАДОК

-  • Вставте шланг до ручки телескопічної труби таким чином, щоб затискачі встали на свої місця.
- Пересуньте важіль (g) вниз, після чого розсуньте телескопічну трубку на потрібну довжину (мал. H).
- На телескопічну трубу надіньте потрібну насадку.



-  Насадки до збирання сміття з підлоги придатні насамперед до чищення дужих поверхонь і праці у «мокрому» режимі. Насадка для роботи у вузьких місцях натомість придатна для збирання бруду з окрайок, кутів і щілин.

## КРІПЛЕННЯ ЗАЧІПОК ДЛЯ ШНУРУ



-  • Вставте нижню зачіпку для шнуру (12) в отвір у базі (11).
- Вставте верхню зачіпку для шнуру (12) в отвір у верхній частині пилососу (7) (мал. I).

## ПОРЯДОК РОБОТИ/РОБОЧИ НАЛАШТУВАННЯ



### ВМИКАННЯ І ВИМИКАННЯ

-  **Напряга живлення в мережі повинна відповідати характеристикам, вказаним в таблиці на устаткуванні.**
-  Пилосос обладнано кнопкою ввімкнення на 3 положення (8). Кнопка ввімкнення встановлюється в положення, що відповідає характеру робіт, що виконуються (мал. J).
  - Пол. I = (верхнє положення перемикача) устаткування працює як звичайний пилосозбирач.
  - Пол. 0 = (середнє положення перемикача) вимкнено.
  - Пол. II = (нижнє положення перемикача) пилосос допускається використовувати тільки з зовнішнім устаткуванням (електроінструментом), підключеним до розеткового гнізда пилососа.
-  Якщо пилосос не використовується до збирання шкідливих речовин, допускається збирати сміття безпосередньо до ємності (6), не використовуючи кишеньковий фільтр чи мішок-пилосозбирач.

### ВІДСМОКТУВАННЯ ТИРСИ ТА ПИЛУ, ЩО ПОВСТАЮТЬ ПІД ЧАС ПРАЦІ ЕЛЕКТРОІНСТРУМЕНТОМ

-  • Вкласти до пилососа кишеньковий фільтр (а) у випадку сильних забруднень або мішок-пилосозбирач.
  - Вставити виделку електроінструмента до розетки (2) (потужність підключеного електроінструмента не повинна перевищувати 2000 Вт) (мал. К).
  - Ввімкнути пилосос: переключити вмикач (8) в позицію II.
-  **Вразі обрання цього режиму праці до пилососа слід обов'язково підключити електроінструмент. Слід пам'ятати, що пилосос автоматично вмикається (з незначним запізненням) після ввімкнення електроінструмента, підключеного до розетки пилососа.**
-  **Розетку на корпусі пилососа допускається використовувати виключно до цілей, що подані в цій інструкції.**  
**Під час відсисання гіпсового пилу слід використовувати одночасно кишеньковий фільтр та мішок-пилосозбирач.**

### «МОКРИЙ» РЕЖИМ РОБОТИ

-  **Заборонено всмоктувати за допомогою пилососа жодних легкозаймистих чи вибухонебезпечних речовин, наприклад, бензину, олів, спиртів, розчинників тощо та гарячих та їдкого пилу чи речовин.**
-  **Пінна мембрана відфільтровує великі часточки бруду з рідини.**
  - Відкрити карабіни (3) з обох боків устаткування і зняти верхню кришку (7).
  - Витягти кишеньковий фільтр (а) та/чи мішок-пилосозбирач.
  - Випорожнити сміття з ємності.
  - Упевнитись, що ніщо не перешкоджає поплавку (h) спливати по прямій лінії в обоймі (b) (мал. L).
  - Насунути губкову мембрану (i) на обойму (b) поплавка (h) (мал. M).
  - Встановити верхню кришку (7) і зафіксувати її карабінами (3).

-  **У випадку досягнення максимального рівня в ємності звук двигуна змінюється, і в цей час пилосос слід негайно вимкнути і випорожнити ємність.**

### ВИДАЛЕННЯ БРУДНОЇ ВОДИ ЗІ ЗБІРНИКА

-  • Підставте кювету або іншу посудину й вигвинтіть кришку зливу (9) (мал. N).
- Після того як воду буде спущено, загвинтіть кришку (9).



## ВИДУВАННЯ



До видування (напр., сміття, що накопичилося в кутках) слід від'єднати шланг від отвору (4) та вставити його в отвір для верхньої зачіпки для шнуру (12) у верхній частині корпусу пилососу (7) (мал. О).

## ЗБЕРІГАННЯ ТА ОБСЛУГОВУВАННЯ



**Перед тим як проводити регламентні роботи чи ремонтувати устаткування, його слід вимкнути й від'єднати від мережі.**

- Регулярне чищення сприяє тривалому збереженню максимальної потужності всмоктування.
- Корпус пилососа допускається чистити від пилу та бруду за допомогою злегка зволоженою ганчіркою. В разі такого способу догляду вода не дістанеться всередину двигуна.
- Випорожнити, ретельно очистити та висушити ємність щоразу після збирання за допомогою пилососа вологого бруду та рідин. Вологий бруд та рідини сприяють розмноженню бактерій.
- Якщо був використаний кишеньковий фільтр, його слід витягти й очистити за допомогою щітки. Періодичність очищення кишенькового фільтра залежить від характеру та кількості бруду. В разі необхідності фільтр замінюють на новий. Допускається використовувати виключно оригінальні кишенькові фільтри.
- Поплавок і мембрана мусять бути ретельно очищені та висушені, щоб запобігти утворенню плісняви.
- В разі використання мішку-пилосбирача його слід замінити негайно після заповнення.
- Пилосос зберігають в сухому місці, недоступному для дітей.
- Заміну мережевого шнуру чи ремонт слід виконувати виключно в авторизованому пункті обслуги та ремонту.

## ПОРЯДОК ОЧИСТКИ ПІСЛЯ ПРАЦІ В «МОКРОМУ» РЕЖИМІ



- Після завершення праці слід всмоктати від 1 до 2 літрів чистої води, що сприяє промивці телескопічної трубки та шлангу.
- Ввімкнути пилосос кнопкою ввімкнення (8) й витягти виделку з розетки.
- Підняти вгору шланг, щоб вода, що може в ньому залишитись, стекла до ємності (6).
- Спустіть брудну воду, вигвинтивши кришку (9).
- Від'єднати шланг, відкрити карабіни (3) з обох боків устаткування і зняти верхню кришку (7).
- Випорожнити ємність, очистити, відставити до повного висихання.

## ЗБЕРІГАННЯ



Спеціальні насічки на ніжках коліщаток (10) дозволяють вставляти у них принадлежности пилососа, що є практичним способом їхнього зберігання, а також зручного використання під час роботи пилососом.



В разі будь-яких неполадок слід звертатися до авторизованого сервісного центру виробника.

## ТЕХНІЧНІ ХАРАКТЕРИСТИКИ

### НОМІНАЛЬНІ ХАРАКТЕРИСТИКИ

Пилосос професійний	
Характеристика	Показник
Напруга живлення	230 В зм.стр.
Частота струму	50 Гц
Номинальна потужність	1500 Вт
Макс. потужність споживача	2000 Вт
Висота	640 мм
Діаметр зовнішній,	340 мм
Загальний об'єм ємності	30 л
Корисний об'єм ємності	22 л
Довжина шлангу	2 м
діаметр кільця шлангу	35 мм
Потужність всисання	18 кПа
Клас електроізоляції	I
Клас електроізоляції контуру споживача	I
Ступень захисту	IPX4
Вага	8,5 кг
Рік виготовлення	2014

## ОХОРОНА СЕРЕДОВИЩА



Зужиті продукти, що працюють на електричному живленні, не слід викидати разом з побутовими відходами, а утилізувати в спеціальних закладах. Відомості про утилізацію можна отримати в продавця продукції чи в органах місцевої адміністрації. Відпрацьовані електричні та електронні прилади містять речовини, що не є сприятливими для природного середовища. Обладнання, що не передається до переробки, може становити небезпеку для середовища та здоров'я людини.

\* Виробник залишає за собою право вносити зміни.

«Grupa Torhex Spółka z ograniczoną odpowiedzialnością» Spółka komandytowa, z юридично адресою в Варшаві, ul. Pograniczna 2/4, (тут і далі згадуване як «Grupa Torhex») сповіщає, що всі авторські права на зміст даної інструкції (тут і далі називаної «Інструкція»), в тому на її текст, розміщені світлини, схематичні рисунки, креслення, а також розташування текстових і графічних елементів належать виключно до Grupa Torhex і застережені відповідно до Закону від 4 лютого 1994 року «Про авторське право й споріднені права» (див. орган держдрукру Польщі «Dz. U.» 2006 № 90 п. 631 з подальш. зм.). Копіювання, переробка, публікація, переробка в комерційних цілях всієї Інструкції чи окремих її елементів без письмового дозволу Grupa Torhex суворо заборонене. Недотримання до цієї вимоги тягне за собою цивільну та карну відповідальність.

### MŰHELYPORSZÍVÓ 59G607

FIGYELEM: A BERENDEZÉS ÜZEMBE HELYEZÉSE ELŐTT FIGYELMESEN OLVASSA EL EZT A HASZNÁLATI UTASÍTÁST, ÉS ŐRIZZE MEG KÉSŐBBI FELHASZNÁLÁS CÉLJÁRA.

### RÉSZLETES BIZTONSÁGI ELŐÍRÁSOK

#### KIEGÉSZÍTŐ BIZTONSÁGI RENDSZABÁLYOK

- A porszívó hálózatra csatlakoztatása előtt győződjön meg arról, hogy a helyi hálózati feszültség megegyezik-e a berendezés adattábláján feltüntetett feszültséggel.
- A porszívót kizárólag csak a 30 mA-t meghaladó hibaáram esetén max. 30 ms elteltével az áramkört megszakító áramvédő kapcsolóval (FI-relé) biztosított hálózati áramkörhöz szabad csatlakoztatni.
- A porszívót a víztartály megtelése után kapcsolja ki.
- A hálózati csatlakozókábelt tartsa távol a környező berendezések mozgó részeitől.
- A porszívó és a csatlakozóaljvas porszívó csatlakoztatásához megfelelő, kültéri alkalmazásra alkalmas, megfelelő terhelhetőségű hálózati csatlakozóvezetékét használjon.
- Ne hagyja, hogy a csatlakozóvezeték vízzel, olajjal vagy vegyszerekkel érintkezzen.
- Tilos a porszívót olyan környezetben használni, ahol robbanásveszélyes gázok, gőzök fordulhatnak elő, valamint robbanásveszélyes anyagok közelében sem.
- A porszívót ne használja izzó hamu, korrozív, robbanásveszélyes vagy gyúlékony anyagok, folyadékok, pl. olajok, oldószerek, üzemanyagok feltakarítására.
- Alkalmazzon a végzett munkához megfelelő szűrőket.
- Ne használja a porszívót megtelt tartállyal vagy porzsákkal. Rendszeresen ürítse a tartályt és cserélje a porzsákat.
- Tilos az állatok szőrzetét, az embereken a ruhát porszívózni, az akváriumból a vizet kiszivattyúzni a porszívóval (veszélyes lehet az emberek, állatok egészségére).
- Védje a porszívót a csapadéktól.
- Ne tegye ki a porszívót napsugárzás vagy hőforrások közvetlen hatásának.
- Ne közelítse a szívótorkot, szívófejet olyan tárgyakhoz, amelyeket a beszívódó levegő árama felkaphat (a tárgy vagy a porszívó károsodásának veszélye).
- Ne nyissa fel a gyűjtőtartályt, ha a porszívó működik.
- Ha a hálózati csatlakozókábel a porszívó működtetése közben megsérül, azonnal áramtalanítsa.
- **AZ ÁRAMTALANÍTÁS ELŐTT NE ÉRINTSE A VEZETÉKET.**
- Húzza ki a csatlakozódugót a hálózati aljzatból:
- minden esetben, ha eltávozik a berendezéstől,
- a berendezés ellenőrzése, tisztítása vagy javítása előtt.
- A porszívót csak arra jogosult személyek javíthatják.
- Kizárólag a gyártó által ajánlott cserealkatrészek használhatók.

#### Karbantartás, tárolás

- A porszívó részegységeit tartsa megfelelő állapotban.
- A biztonságos használat érdekében cserélje ki az elhasználódott vagy sérült alkatrészeket.
- Tartsa a porszívót gyermekek elől elzárva.

#### Az alkalmazott jelzések magyarázata



1



2



3



4



5



6

1. Figyelem, legyen különösen óvatos!

2. Olvassa el a használati utasítást, tartsa be a benne található figyelmeztetéseket és biztonsági szabályokat!

3. Alkalmazza az egyéni védőeszközöket (védőszemüveget, hallásvédő eszközt, porvédő félálarcot)!

4. Karbantartás, javítás megkezdése előtt húzza ki a hálózati csatlakozódugót az aljzatból!
5. Védje a nedvességtől!
6. Víz felszedéséhez használjon megfelelő szívófejet!

## **FIGYELEM! A szerszám beltéri alkalmazásra szolgál.**

**Az önmagában is biztonságos szerkezeti felépítés, a biztonsági megoldások és kiegészítő védőfelszerelések alkalmazása mellett is mindig fennmarad a munkavégzés közben bekövetkező balesetek minimális veszélye.**

## **FELÉPÍTÉS, RENDELTETÉS**

A műhelyporszívó rendeltetése nem gyúlékony anyagú porok, faforgács, stb. elszívása és összegyűjtése, valamint nem gyúlékony folyadékok és víz-levegő elegyek felszedése „nedves” üzemmódban.

A porszívó alkalmas por és forgács keletkezését okozó elektromos szerszámok esetében ezek elszívására, összegyűjtésére. A berendezés alkalmas a megemelt, ipari terhelések elviselésére is, pl. a kisiparban, a javítóműhelyekben, valamint a ház körül végzett munkák segítésére is (barkácsolás).



**Tilos a berendezést rendeltetésétől eltérő célra alkalmazni.**

## **AZ ÁBRÁK ÁTTEKINTÉSE**

Az alábbi számozás a berendezés elemeinek jelöléseit követi a jelen használati utasítás ábráin.

1. Hordfogyantú
2. Elektromos csatlakozó aljzat
3. Rögzítőcsatok
4. Porszívócső csatlakozó
5. Járókerék
6. Tartály
7. Felső ház
8. Indítókapcsoló
9. Leeresztő csap
10. Járókerék tartó
11. Talpazat
12. Csatlakozóvezeték tartó kampók

\* Előfordulhatnak különbségek a termék és az ábrák között.

## **AZ ALKALMAZOTT PIKTOGRAMOK MAGYARÁZATA**



FIGYELEM



FIGYELMEZTETÉS



ÖSSZESZERELÉS / BEÁLLÍTÁS



FONTOS

## **TARTOZÉKOK, KIEGÉSZÍTŐ FELSZERELÉSEK**

- |                                   |        |
|-----------------------------------|--------|
| 1. Szívócső                       | - 1 db |
| 2. Padlófej                       | - 2 db |
| 3. Szívófej szegélyekhez          | - 1 db |
| 4. Járókerék                      | - 4 db |
| 5. Teleszkópcső                   | - 1 db |
| 6. Papír porszák                  | - 1 db |
| 7. Szűrőszivacs                   | - 1 db |
| 8. Szűrőpatron                    | - 1 db |
| 9. Csatlakozóvezeték tartó kampók | - 2 db |
| 10. Járókerék tartó               | - 4 db |
| 11. Közdarab                      | - 1 db |

## FELKÉSZÜLÉS AZ ÜZEMBEHELYEZÉSRE

### A JÁRÓKEREK FELSZERELÉSE

 A járókerekek alkalmazása megkönnyíti a porszívó mozgását. A kisebb, a talpazat elülső részén elhelyezett forgó kerekek megkönnyítik az irányítást mozgás közben, a hátsó, nagyobb járókerekek pedig nagyobb stabilitást adnak a porszívónak.

-  Oldja a porszívó két oldalán a (3) rögzítőcsatokat és vegye le a (7) felső házat (A. ábra).
- Állítsa fejére a (6) tartályt, helyezze a (10) járókerék tartókat a (11) talpazat fészkeibe, és rögzítse csavarokkal (B. ábra).
- Szerelje be a mellső (5) kerekeket a (10) kerék tartó furataiba tolvá száraikat (C. ábra).
- Szerelje fel az a hátsó (5) kerekeket a (10) kerék tartók csapjaira húzva őket (D. ábra).
- Állítsa talpára a tartályt és erősítse a helyére a (7) felső házat.

 A porszívót a használat helyére az (1) szállítófogantyúnál fogva lehet szállítani, vagy a kerekeken mozgatni.

### A PAPIRSZŰRŐ BEHELYEZÉSE / CSERÉJE

#### Áramtalanítsa a berendezést.

-  Oldja a porszívó két oldalán a (3) rögzítőcsatokat és vegye le a (7) felső házat.
- Helyezze fel az (a) szűrőpatront a (b) úszóházra, fordítson figyelmet a megfelelő helyzetre (E. ábra).
- Tegye vissza helyére a (7) felső házat és rögzítse a (3) csatokkal.

 A sérült szűrőpatront újra kell cserélni.

### A PORZSÁK BEHELYEZÉSE / CSERÉJE

 A „száraz” porszívózáshoz porzsákat kell használni. A porzsák használata mellett a szűrőpatron nem dugul el, hosszabb ideig alkalmazható, és az összegyűlt por és szemét is könnyebben üríthető.

- Oldja a porszívó két oldalán a (3) rögzítőcsatokat és vegye le a (7) felső házat.
- A porzsák nyílását húzza fel a (6) tartály belső falán elhelyezkedő (c) csonkra (F. ábra).
- Ellenőrizze, hogy a porzsák teljes hosszában rásimul-e a tartály belső falára.
- Tegye vissza helyére a (7) felső házat és rögzítse a (3) csatokkal.
- A porzsák kivétele a felrakással ellentétes műveleti sorrendben történik.

 Rendszeresen ellenőrizze a porzsák telítettségét. A teljesen megtelt porzsákat cserélje újra.

### A PORSZÍVÓCSŐ FELSZERELÉSE

-  Illesse a porszívócső végét a (4) csőcsatlakozóhoz, fordítsa el jobbra, és finoman húzza hátra (G. ábra).
- A porszívócső másik végéhez csatlakoztassa a teleszkópcsővet.
- A porszívócső levétele a felrakással ellentétes műveleti sorrendben történik.

### A TELESZKÓPCSŐ ÉS A SZÍVÓFEJEK FELSZERELÉSE

-  A szívócső csonkját nyomja be a teleszkópcső markolatba úgy, hogy a csapózárak helyükre pattanjanak.
- Csúsztassa lefelé a (g) tologombot és húzza szét a teleszkópcsővet a kívánt hosszúságúra (H. ábra).
- Csatlakoztassa a kívánt szívófejet a teleszkópcső végére.

 A padlófej különösen alkalmas nagy felületek takarításához és a „nedves” takarításhoz. A sarokszívófej ellenben a padlófejjel el nem érhető szegélyek, sarkok és mélyedések takarítására szolgál.

### A CSATLAKOZÓVEZETÉK TARTÓ KAMPÓK FELSZERELÉSE

-  Nyomja be az alsó csatlakozóvezeték tartó (12) kampót a (11) talpazat nyílásába.
- Csúsztassa be a felső csatlakozóvezeték tartó (12) kampót a (7) felső ház nyílásába (I. ábra).

## MUNKAVÉGZÉS / BEÁLLÍTÁSOK

### A BE- ÉS KIKAPCSOLÁS

 A hálózati feszültség egyezzen meg a porszívó gyári adattábláján feltüntetett feszültséggel.

 A porszívónak háromállású (8) indítókapcsolója van. A végzendő feladattól függően válassza meg a megfelelő kapcsolóállást (J. ábra).

- I állás = (az indítókapcsoló felső állása) a berendezés szokványos porszívóként működik.

- **0 állás** = (az indítókapcsoló középső állása) kikapcsolva.
- **II állás** = (az indítókapcsoló alsó állása) a porszívó csak külső, a rajta található csatlakozóaljzatához csatlakoztatott berendezéssel (elektromos szerszámmal) használható.

 Ha a porszívót egészségre nem káros anyagok elszívásához használja, akkor azok közvetlenül a **(6)** tartályba vezethetők, szűrőpatron és porzsák alkalmazása nélkül.

## ELEKTROMOS SZERSZÁM HASZNÁLATA SORÁN KELETKEZŐ POR ÉS FORGÁCS ELSZÍVÁSA

- A porszívót szerelje fel erős szennyezésekre való szűrőpatronnal vagy porzsákkal.
- Az elektromos szerszám hálózati csatlakozóját csatlakoztassa a porszívón a **(2)** elektromos csatlakozó aljzatba (a csatlakoztatott szerszám teljesítménye nem haladhatja meg a 2000 W-t) **(K. ábra)**.
- Kapcsolja be a porszívót – állítsa a **(8)** indítókapcsolót „II” állásba.

 **Ebben a kapcsolóállásban a porszívó csak elektromos szerszámmal együtt működtethető. Ne feledje, hogy a porszívó automatikusan fog beindulni (kis késéssel) a hozzá csatlakoztatott elektromos szerszám indításával.**

 **A porszívó csatlakozóaljzatát kizárólag a használati utasításban megjelölt célokra szabad alkalmazni. Gipszpor elszívása esetén a szűrőpatront és a porzsákat együttesen kell alkalmazni.**

## „NEDVES” PORSZÍVÓZÁS

 **Tilos a porszívóval a gyúlékony vagy robbanékony folyadékok, mint pl. benzin, olajok, szeszek, oldószerek, illetve forró és izzó porok, anyagok felszedése.**

- A szűrőmembrán kiszűri a nagyobb szennyeződésekkel a folyadékból.
- Oldja a porszívó két oldalán a **(3)** rögzítőcsatokat és vegye le a **(7)** felső házat.
- Távolítsa el az **(a)** szűrőpatront és/vagy a porzsákat.
- Üritse ki a tartályból az összegyűlt port, szemetet.
- Ellenőrizze, hogy a **(h)** úszó teljesen fel tud-e emelkedni **(b)** házában **(L. ábra)**.
- Húzza fel az **(i)** szivacszsűrőt a **(h)** szűrő **(b)** házára **(M. ábra)**.
- Tegye vissza helyére a **(7)** felső házat és rögzítse a **(3)** csatokkal.

 **Ha a tartály megtelik a maximálisan megengedett szintig, a motor hangja jellemzően megváltozik - ilyenkor azonnal kapcsolja ki a porszívót és ürítse ki a tartályt.**

## A SZENNYES VÍZ LEERESZTÉSE A TARTÁLYBÓL

- Helyezzen valamilyen edényt **(9)** leeresztő csap alá és nyissa meg a csapot **(N. ábra)**.
- A víz leeresztése után zárja el a **(9)** leeresztő csapot.

## KIFÚVATÁS, ÁTFÚVATÁS

 A kifúvatáshoz, pl. a sarkokban lerakódott kosz kifúvatásához a porszívócsövet vegye ki a **(4)** csatlakozóból, és dugja be a **(7)** felső házra a **(12)** felső csatlakozóvezeték tartó kampó nyílásába **(O. ábra)**.

## KEZELÉS, KARBANTARTÁS

 **Bármilyen beállítási, karbantartási, javítási művelet megkezdése előtt áramtalanítsa az elektromos kéziszerszámot.**

- A rendszeres tisztítással biztosítható a szívás maximális hatékonyságának hosszabb időre történő megőrzése.
- A porszívó házat enyhén nedvesített kendővel tisztítsa meg. Vigyázzon, hogy eközben ne kerülhessen víz a motor házába.
- Ürítse ki, gondosan tisztítsa meg, majd szárítsa ki a tartályt minden „nedves” takarítás után. A folyadékok, a nedves kosz kedveznek a baktériumok fejlődésének.
- Ha használta a szűrőpatront, vegye ki, és kefével tisztítsa meg. A szűrőpatron tisztítására a felszívott por típusától és mennyiségétől függő gyakorisággal kell sort keríteni. Szükség esetén cserélje újra. Csak eredeti szűrőpatronokat alkalmazzon.
- Az úszót és a szűrőszivacsot gondosan tisztítsa meg és szárítsa ki, penészedésüket elkerülendő.
- Ha porzsákat használ, megtelése után cserélje újra.
- A porszívót száraz, gyermekektől elzárt helyen kell tárolni.
- A hálózati csatlakozóvezeték cseréjét és más javításokat végeztesse a kijelölt szervizekben.

## TISZTÍTÁS „NEDVES” TAKARÍTÁS UTÁN



- A takarítás befejezése után a teleszkópcső és a porszívócső átöblítésére szívasson fel 1-2 l tiszta vizet.
- Kapcsolja ki a porszívót a (8) indítókapcsolóval és húzza ki a hálózati csatlakozódugót.
- Emelje meg a porszívócsövet, hogy a benne maradt víz a (6) tartályba folyjon.
- Engedje le a koszos vizet a tartályból a (9) leeresztő csapot megnyitva.
- Távolítsa el a porszívócsövet, oldja a porszívó két oldalán a (3) rögzítőcsatákat és vegye le a (7) felső házat.
- Ürítse ki a tartályt, tisztítsa ki, és hagyja megszáradni.

## TÁROLÁS



A (10) járókerék tartók vágataiban elhelyezhetők a porszívó tartozékok, így praktikusán tárolhatók, és munka közben kényelmesen cserélhetők



Bármiféle felmerülő meghibásodás javítását bízva a gyári márkaszervizre.

## MŰSZAKI JELLEMZŐK

### MŰSZAKI ADATOK

Műhelyporszívó	
Jellemző	Érték
Hálózati feszültség	230 V AC
Hálózati frekvencia	50 Hz
Névleges teljesítmény	1500W
A csatlakoztatott fogyasztó megengedett maximális teljesítménye	2000 W
Magasság	640 mm
Külső átmérő	340 mm
A tartály teljes térfogata	30 l
A tartály hasznos térfogata	22 l
A porszívócső hossza	2 m
A porszívócső végének keresztmetszete	35 mm
Szívóteljesítmény	18 kPa
Érintésvédelmi besorolási osztály	I
A csatlakoztatott fogyasztó áramkörének érintésvédelmi osztálya	I
Védettségi szint	IPX4
Tömeg	8,5 kg
Gyártási év	2014

## KÖRNYEZETVÉDELEM



Az elektromos üzemű termékeket ne dobja ki a házi szeméttel, hanem azt adja le hulladékkezelésre, hulladékgyűjtésre szakosodott helyen. A hulladékkezeléssel kapcsolatos kérdéseire választ kaphat a termék kereskedőjétől, vagy a helyi hatóságoktól. Az elhasználandó elektromos és elektronikai berendezések a természeti környezetre ható anyagokat tartalmaznak. A hulladékkezelésnek, újrahasznosításnak nem alávetett berendezések potenciális veszélyforrást jelentenek a környezet és az emberi egészség számára.

\* A változtatás joga fenntartva!

A „Grupa Topex Spółka z ograniczoną odpowiedzialnością” Spółka komandytowa (székhelye: Varsó, ul. Pograniczna 2/4) (a továbbiakban: „Grupa Topex”) kijelenti, hogy a jelen használati utasítás (továbbiakban „Használati Utasítás”) tartalmával – ideértve többek között annak szövegével, a felhasznált fényképekkel, vázlatokkal, rajzokkal, valamint a formai megjelenéssel – kapcsolatos összes szerzői jog a Grupa Topex kizárólagos tulajdonát képezi és mint ilyenek jogi védelem alatt állnak, az 1994. február 4-i, a szerzői és ahhoz hasonló jogokról szóló törvényben foglaltak szerint (Dz.U. (Törvényközlöny) 2006. évf. 90. szám 631. tétel, a későbbi változásokkal). A Használati Utasítás egészének vagy bármely részletének hasznoszerzés céljából történő másolása, feldolgozása, közzététele, megváltoztatása a Grupa Topex írásos engedélye nélkül polgárgöji és büntetőgöji felelősségre vonás terhe mellett szigorúan tilos.

## DESPRAFUITOR DE ATELIER 59G607

NOTA: ÎNAINTE DE UTILIZAREA UTILAJULUI TREBUIE CITITE ATENT ÎNSTRUCȚIUNILE. PĂSTRAȚI ACESTE INSTRUCȚIUNI ȘI PUNEȚI-LE LA ÎNDEMÂNĂ PENTRU A LE FOLOSI ÎN VIITOR.

### PRESCRIPTII AMANUNTITE DE SECURITATE

#### PRESCRIPTII SUPLIMENTARE DE SECURITATE

- Înainte de a conecta aspiratorul la rețea, totdeauna trebuie verificată tensiunea rețelei de alimentare, care trebuie să corespundă cu tensiunea specificată pe plăcuța de fabricație de pe aspirator.
- Aspiratorul poate fi conectat la instalația electrică asigurată cu siguranță de diferență de curent, care va întrerupe alimentarea, în cazul depășirii curgerii curentului cu valoarea de 30 mA în timp mai scurt de 30ms.
- După umplerea rezervorului cu apă, aspiratorul trebuie deconectat de la alimentarea cu tensiune.
- Cablul de alimentare trebuie îndepărtat de piesele în mișcare ale altor utilaje.
- Pentru conectarea aspiratorului la rețea întrebuiți doar cabluri adaptabile de a fi utilizate în afara încăperilor și cu însărcinare corespunzătoare.
- Evitați contactul cablului de alimentare cu apă, cu uleiuri cât și cu alte substanțe chimice.
- Nu este permis de a utiliza aspiratorul în medii în care apar gaze, vapori cu pericol de explozie sau în apropierea materialelor explozive.
- Evitați adunarea cenușii incandescente și a materialelor care provoacă coroziune, materiale explosive sau inflamabile și nici lichide de ex.uleiuri, solvenți, benzină.
- Dependent de lucrul care va fi efectuat, trebuie utilizat filtru corespunzător.
- Nu lucra cu rezervorul sau cu sacul plin. Glește rezervorul și schimbă sistematic sacul pentru praf.
- Nu este permis de a aspira părul (blana) de pe animale, sau de pe îmbrăcămintea de pe oameni și nici să absorbi apa din acvariu (reprezintă un potențial pericol sănătății oamenilor cât și animalelor).
- Evită expunerea aspiratorului la ploaie.
- Nu expune utilajul la acționarea directă a soarelui sau altor surse de căldură.
- Evită aspirarea obiectelor care pot deteriora atât obiectul ca atare, cât și aspiratorul.
- În timpul funcționării aspiratorului nu deschide rezervorul murdărilor.
- În cazul în care, cablul de alimentare cu tensiune s-ar defecta în timpul utilizării utilajului, deconectează alimentare fără întârziere. **NU ATNGE CABLUL ÎNAINTE DE DECONECTAREA ALIMENTĂRII.**
- Scoate ștecărul din priză de alimentare:
- totdeauna când părăsești utilajul;
- înainte de orice verificare, curățare sau reparație a utilajului;
- Reparațiile aspiratorului trebuie încredințate numai persoanelor autorizate.
- Piesele de schimb trebuie să fie numai cele recomandate de producătorul lor.

#### Întreținerea și păstrarea

- Toate subsansamblele aspiratorului trebuie menținute în stare corespunzătoare.
- Pentru securitate, piesele defecte sau uzate trebuie înlocuite.
- Păstrarea la loc inaccesibil copiilor.

#### Explicarea pictogramelor de mai jos



1



2



3



4



5



6

1. Fii foarte atent.
2. Citește instrucțiunile de deservire, respectă avertizările și condițiile de securitate cuprinse în ele!
3. Trebuie să folosești mijloace de protecție personală (cască, ochelari, antifoane, mască anti praf).



4. Înainte de a începe orice activitate de deservire sau de reparație, deconectează conductorul de alimentare cu tensiune.
5. Evită umezeala.
6. Pentru absorbirea apei întrebuințează capătul terminal de absorbire corespunzător.

**Remarcă! Utilajul servește la lucrări în interiorul încăperilor.**

**Cu toate că am proiectat construcția cioanului cât se poate de sigură, cu toate că în timpul lucrului se utilizează mijloace de protecție cât și mijloace suplimentare de securitate, totuși există riscul remanent de a suferi leziuni.**

## CONSTRUCTIA SI UTILIZAREA

Aspiratorul de atelier este destinat pentru atragerea și absorbirea prafului neinflamabil, așchiilor de lemn etc. în mod de lucru „la uscat” cât și a absorbirea lichidelor neinflamabile și a amestecurilor de apă-aer în mod de lucru “la ud”.

Aspiratorul este adaptat de a colabora cu scule electrice de aspirarea așchiilor și prafului emanat în timpul utilizării sculei electrice. Utilajul poate fi utilizat la însărcinări mai mari industriale de ex. în ateliere de reparații cât și la orice fel lucrări executate de amatori ( meșterire).



**Este interzisă utilizarea utilajului în dezacord cu destinația lui.**

## DESCRIEREA PAGINILOR GRAFICE

Numerele de mai jos se referă doar la elementele utilajului prezentat în paginile grafice ale prezentei instrucțiuni.

1. Mânier de transport
2. Priza de alimentare
3. Cleme de fixare
4. Priză de conectare
5. Roți alergătoare
6. Rezervor
7. Carcasa superioară
8. Întrerupător
9. Dop de astupare
10. Consolă de susținerea roților alergătoare
11. Batiu
12. Cârlig de agățat conductorul de alimentare

\* Pot apare diferențe mici între figură și produs

## DESCRIEREA SEMNELOR GRAFICE



ATENȚIE



AVERTISIMENT



MONTAJ / ASEZARI



INFORMATII



## INZESTRAREA SI ACCESORIILE

- |                                  |         |
|----------------------------------|---------|
| 1. Furtun aspirator              | - 1 buc |
| 2. Capăt terminal pentru podele  | - 2 buc |
| 3. Capăt terminal pentru margini | - 1 buc |
| 4. Roată alergătoare             | - 4 buc |
| 5. Tub telescopic                | - 1 buc |
| 6. Sac de hârtie pentru praf     | - 1 buc |
| 7. Membrană spumoasă             | - 1 buc |

- |   |          |
|---|----------|
| 8. Filtru armonic                             | - 1 buc  |
| 9. Cleme de agățat conductorul de alimentare  | - 2 buc. |
| 10. Consolă de susținerea roților alergătoare | - 4 buc. |
| 11. Adaptor                                   | - 1 buc. |

## PREGATIREA PENTRU LUCRU

### MONTAREA ROTILOR ALERGATOARE

-  Aplicarea roților alergătoare, înlesnește transportarea desprăfuitorului. Roțile alergătoare, mai mici, din fața batiului, înlesnesc manevrarea desprăfuitorului în timpul deplasării lui, în schimb roțile alergătoare, cele mai mari, din spatele batiului, asigură stabilitatea desprăfuitorului.
- 
  - Eliberează strângerea clemelor de fixare (3) pe ambele părți ale utilajului și scoate carcasa superioară (7) (fig. A).
  - Rotește rezervorul (6), așează corespunzător consolele de susținerea roților alergătoare (10) în locașele de pe batiu (11) și fixează-le cu șuruburi (fig. B).
  - Montează roțile alergătoare din față (5), introducându-le în orificiile de pe consolele de susținerea roților alergătoare (10) (fig. C).
  - Montează roțile alergătoare din spate (5), introducându-le în orificiile de pe consolele de susținerea roților alergătoare (10) (fig. D).
  - Rotește din nou rezervorul și montează la loc carcasa superioară (7).
-  Aspiratorul pota fi transportat la locul necesar trăgând-ul pe roțile alergătoare, ținând-ul de mânerul de transportare (1).

### INTRODUCEREA / SCHIMBAREA FILTRULUI ARMONIC

-  **Deconectează utilajul de la alimentarea cu tensiune.**
  - Deschide clemele de fixare (3) pe ambele părți ale utilajului și dă jos carcasa superioară (7).
  - Amplasează filtrul armonic (a) pe carcasa flotorului (b) fiind atent ca filtrul să fie montat corect (fig. E).
  - Montează carcasa superioară (7) asigurând-o cu dispozitivele de fixare (3).

-  **Filtrul armonic defctat trebuie înlocuit cu altul nou.**

### INTRODUCEREA / SCHIMBAREA SACULUI PENTRU PRAF

-  Utilizând aspiratorul "la uscat" se întrebuițeză sacul pentru praf. Utilizând sacul pentru praf, filtrul armonic nu se astupă deci poate fi exploatat și eventuala eliminarea reziduurilor este înlesnită.
  - Deschide dispozitivele de fixare (3) pe ambele părți ale utilajului și dă jos carcasa superioară (7).
  - Amplasează sacul pentru praf pe ștuțul (c) de pe rezervor (6) (fig. F).
  - Asigură-te, că sacul pentru praf aderează la peretele interior al rezervorului pe toată lungimea.
  - Montează carcasa superioară (7) asigurând-o cu dispozitivele de fixare (3).
  - Scoaterea sacului pentru praf are loc în mod invers față de introducere.

-  **Verifică periodic starea umplerii sacului pentru praf. După umplerea scului cu praf, sacul trebuie înlocuit cu altul nou.**

### MONTAREA FURTUNULUI DE ASPIRAȚIE

- 
  - Introdu capătul furtunului de aspirație în priza de conectare (4), apoi rotește-l spre dreapta și trage-l ușor (fig. G).
  - Celălalt capăt al furtunului de aspirație, conectează-l la țeava telescopică.
  - Demontarea furtunului de aspirație, se face pe rând invers față de montaj.

### MONTAREA TEVII TELESCOPICE SI A CAPETELOR

- 
  - Apasă conectorul de fixarea furtunului de aspirație în dispozitivul de prindere de pe țeava telescopică, în așa mod încât închizătorii să cadă la locurile lor.
  - Deplasează în jos butonul (g), apoi ajustează țeava telescoică la lungimea preferată (fig. H).
  - Aplică pe țeava telescoptică, capătul corespunzător.

 Capetele pentru podele sunt utile, în special, la curățarea suprafețelor mari cât și la lucru la „ud”. În schimb, capetele pentru muchii, sunt corespunzătoare la curățarea muchiilor, colțurilor sau adânciturilor.

## MONTAREA CLEMELOR PENTRU CONDUCTORII DE ALIMENTARE

-  Bagă cleva inferioară de agățarea conductorului de alimentare (12) în orificiul de pe batiu (11).
- Bagă cleva superioară, de agățarea conductorului de alimentare (12) în orificiul de pe carcasa superioară (7) (fig. I).

## LUCRUL / AJUSTARILE

### PORNIREA/OPRIREA

 **Tensiunea de alimentare trebuie să corespundă cu tensiunea specificată pe plăcuța de fabricație a utilajului.**

 Aspiratorul este înzestrat cu comutator cu 3 poziții (8). Dependent de modul de lucru, comutatorul trebuie poziționat corespunzător (fig. J).

- Poz I** = (comutatorul este poziționat în sus) utilajul funcționează ca aspirator standard.
- Poz 0** = (comutatorul este poziționat la mijloc) oprit.
- Poz II** = (comutatorul este poziționat în jos) aspiratorul poate fi utilizat numai cu alt utilaj exterior (cu sculă electrică) conectat la priza de alimentare a aspiratorului.

 Dacă aspiratorul nu este utilizat la absorbirea materialelor periculoase sănătății, aceste materiale pot fi adunate în rezervorul (6) fără utilizarea filtrului armonic sau în sacul pentru praf.

### ABSORBIREA ASCHIILOR SI PRAFULUI EMANAT IN TIMPUL UTILIZARII SCULELOR ELECTRICE

-  La curățarea murdăriilor mari, trebuie introdus în aspirator filtrul armonic (a) sau sacul pentru praf.
- Bagă ștecărul sculei electrice în priza de alimentare (2) (consumul de putere al sculei electrice nu poate depăși 2000 W) (fig. K).
- Pornește aspiratorul – apăsând butonul întrerupătorului (8) pe poz. II.

 **Acest mod de lucru poate fi utilizat exclusiv numai cu sculă electrică. Insa trebuie să ții mnte că, aspiratorul va porni automat (cu o mică întârziere) datorită conectării sculei la priză.**

 **Priza aspiratorului poate fi utilizată numai cu scopul descris în prezenta instrucțiune de desvire. In cazul utilizării aspiratorului la absorbirea prafului de ipsos, neapărat trebuie aplicat fitrul armonic și sacul pentru praf.**

### LUCRUL „LA UD”

 **Nu este permis ca aspiratorul să absoarbe nici un fel de lichide inflamabile sau explosive ca de ex. benzină, uleiuri, alcool, solvenți etc. cât și prafuri și materiale fierbinți și caustice.**

 **Membrana de spumă, elimină murdăriile mari din lichid.**

- Deschide dispozitivele de fixare (3) pe ambele părți ale utilajului și dă jos carcasa superioară (7).
- Scoate filtrul armonic (a) și/sau sacul pentru praf.
- Curăță rezervorul de murdării.
- Verifică dacă flotorul (h) se ridică liber în linie dreaptă în brida lui (b) (fig. L).
- Bagă membrana spumoasă (i) pe brida (b) flotorului (h) (fig. M).
- Montează carcasa superioară (7) asigurând-o cu dispozitivele de fixare (3).

 **Atunci când apa din rezervor ajunge la nivelul maxim, se va auzi schimbat mersul motorului, deci aspiratorul trebuie oprit iar rezervorul trebuie golit.**

### GOLIREA APEI MURDARE, DIN REZERVOR

-  Pune sub dopul de astuppare un recipient și deșurubează dopul de golire (9) (fig. N).
- După golirea apei, însurubează dopul de golire (9).

### BALEIAJ

 Cu scopul de a curăța cu aer (de ex. mrdăriile adunate în colțuri) trebuie scos furtunul de aspirație din priza de conectare (4) și băgat în orificiul superior al prizei de conectarea conductorului de alimentare (12) de pe carcasa superioară (7) (fig. O).

## DESERVIREA / INTRETINEREA



**Înainte de a începe orice activități legate de reglare, de deservire sau de reparație, utilajul trebuie deconectat de la alimentarea cu tensiune.**

- Curățarea periodică asigură că, eficacitatea maximă de absorbire va dura mult timp.
- Carcasa aspiratorului poate fi curățată de murdăria și de praf cu cârpă umedă. Însă fii atent, în timpul curățării, ca apa să nu pătrundă în interiorul motorului.
- După golirea rezervorului, în care au fost adunate murdăria ude și lichide, rezervorul trebuie curățat și uscat cu îngrrijire. Lichidele și murdăria umedă au influență la dezvoltarea bacteriilor.
- Dacă a fost utilizat filtrul armonic, el trebuie scos și curățat cu perie. Frecvența curățării filtrului armonic depinde de tipul și cantitatea prafului. În caz necesar, filtrul armonic trebuie înlocuit cu altul nou. Utilizați numai filtre armonice originale.
- Flotorul și membrana spumoasă trebuie curățate și uscate corect, cu scopul de evita crearea mucegaiului.
- Dacă a fost utilizat sac pentru praf, după ce va fi umplut trebuie înlocuit.
- Aspiratorul trebuie păstrat la loc uscat, inaccesibil copiilor.
- Schimbarea cablului de alimentare cu tensiune sau alt tip de reparații, trebuie încredințate atelierului de servis autorizat.

### CURATAREA DUPA LUCRUL "LA UD"



- După terminarea lucrului, pentru clătirea tubului telescopic și a furtunului de absorbire, trebuie să fie absorbită o cantitate de circa 1-2 litri de apă curată.
- Deconectează aspiratorul cu întrerupătorul (8) și scoate ștecărul din priza cu tensiune.
- Ridică furtunul de absorbție cu scopul ca apa din el să se scurgă spre rezervorul (6).
- Golște rezervorul de apă murdară, deșurubând dopul de astupare (9).
- Scoate furtunul de absorbție, eliberează clemele de fixare (3) pe ambele părți ale utilajului și scoate carcasa superioară (7).
- Golește rezervorul, curăța-l și lasă-l să se usuce.

### PASTRAREA



Pe consolele de susținerea roților alergătoare sunt fante speciale (10) în care se pot introduce accesoriile desprăfuitorului, pentru păstrare practică, cât și pentru confort la schimbarea pieselor în timpul lucrului.



Tot felul de defecte trebuie eliminate de serviciul autorizat al producătorului.

## PARAMETRII TEHNICI

### DATE NOMINALE

Desprafuitor de atelier	
Parametrul	Valoarea
Tensiunea de alimentare	230 V AC
Frecvența de alimentare	50 Hz
Consum putere nominală	1500W
Puterea maximă a utilajului	2000 W
Înălțimea	640 mm
Diametrul exterior	340 mm
Capacitatea rezervorului - integrală	30 l
Capacitatea rezervorului - de folosire	22 l
Lungimea furtunului de absorbție	2 m
Diametrul capătului furtunului de absorbție	35 mm
Putere de absorbție	18 kPa
Clasa protecției	I
Clasa protecției circuitului receptorului	I
Gradul de protecție	IPX4
Greutatea	8,5 kg
Anul fabricației	2014

## PROTEJAREA MEDIULUI



Produsele acționate electric nu pot fi aruncate la gunoii menajer, trebuie date la reciclare de către întreprinderile corespunzătoare. Informații referitor la reciclare poate da vânzătorul produsului respectiv sau organele locale. Utilajele electrice și electronice uzate conțin substanțe dăunătoare mediului natural. Utilajele ne supuse reciclării sunt foarte periculoase pentru mediu și pentru sănătatea oamenilor.

\* Rezervăm dreptul la introducerea schimbărilor

„Grupa Topex Spółka z ograniczoną odpowiedzialnością” Spółka komandytowa cu sediul în Varșovia, ul. Pograniczna 2/4 ( mai departe „Grupa Topex”) informează că, toate drepturile autorului referitor la prezenta instrucțiune ( mai departe „instrucțiune”), adică texturile ei, fotografiile inserate, schemele, desenele , cât și compoziția ei, depind exclusiv de Grupa Topex și sunt supuse protecției de drept în conformitate cu legea din 4 februarie 1994, referitor la drepturile autorului și drepturile înrudite ( Monitorul Oficial 2006 nr 90 poziția 631 cu modificările ulterioare). Copierea, transformarea, publicarea, modificarea instrucțiunilor, în întregime sau numai unor elemente cu scop comercial, fără acceptul în scris al firmei Grupa Topex este strict interzisă și în consecință poate fi trasă la răspundere civilă și penală.

### DÍLENSKÝ VYSAVAČ 59G607

POZOR: PŘED ZAHÁJENÍM POUŽÍVÁNÍ ZAŘÍZENÍ SI PEČLIVĚ PŘEČTĚTE TENTO NÁVOD A USCHOVEJTE JEJ PRO POZDĚJŠÍ POTŘEBU.

### PODROBNÉ BEZPEČNOSTNÍ POKYNY

#### DOPLŇKOVÉ BEZPEČNOSTNÍ POKYNY

- Před zapojením vysavače do sítě se vždy přesvědčte, zda síťové napětí odpovídá napětí uvedenému na typovém štítku zařízení.
- Vysavač smíte připojovat pouze k elektrické instalaci vybavené proudovým chráničem, který odpojí napájení v případě, že svodový proud překročí 30 mA po dobu kratší než 30 ms.
- Po naplnění sběrné nádoby vodou vysavač vypněte.
- Napájecí kabel zařízení se nikdy nesmí dostat do kontaktu s pohyblivými se součástmi jiných zařízení.
- K připojení vysavače a vysavače se spotřebičem použijte vhodný napájecí kabel určený pro použití mimo uzavřené prostory a pro příslušné zatížení.
- Zabraňte kontaktu napájecího kabelu s rozlitou vodou, olejem a jinými chemickými látkami.
- Nepoužívejte vysavač v prostředí s výskytem výbušných plynů či výparů nebo v blízkosti výbušných materiálů.
- Vysavačem nesmíte odstraňovat žhavý popel ani materiály způsobující korozi, výbušné či hořlavé materiály nebo kapaliny, např. olej, rozpouštědla, benzín.
- Používejte vhodný filtr v závislosti na prováděné činnosti.
- Neprovazujte vysavač s plnou sběrnou nádobou či sáčkem na prach. Pravidelně nádobu vyprazdňujte a vyměňujte sáček na prach.
- Nevysávejte prach ze srsti na zvířatech, z oděvu na lidech ani vodu z akvárií (je to nebezpečné pro zdraví lidí i zvířat).
- Chraňte vysavač před deštěm.
- Nevystavujte zařízení působení přímého slunečního záření ani jiných zdrojů tepla.
- Nepřibližujte sací nástavec vysavače k předmětům, které mohou být zachyceny nasávaným vzduchem (nebezpečí poškození předmětů a vysavače).
- Neotevírejte sběrnou nádobu na nečistoty během provozu vysavače.
- Dojde-li při práci k poškození napájecího kabelu, neprodleně odpojte napájení. **NEDOTÝKEJTE SE KABELU PŘED ODPOJENÍM NAPÁJENÍ.**
- Vytáhněte zástrčku ze síťové zásuvky:
- Vždy, když necháváte zařízení bez dozoru.
- Před provedením kontroly, čištění či oprav zařízení.
- Opravy vysavače smějí provádět pouze autorizované osoby.
- Je nutno používat výhradně výrobce doporučené náhradní díly.

#### Údržba a skladování

- Udržujte veškeré součásti vysavače v náležitém stavu.
- Za účelem zachování bezpečnosti vyměňujte opotřebované či poškozené součásti.
- Uchovávejte zařízení mimo dosah dětí.

#### Vysvětlivky k použitým piktogramům



1



2



3



4



5



6

1. Pozor! Dbejte zvláštních bezpečnostních opatření.
2. Přečtěte si tento návod k obsluze a respektujte v něm uvedená upozornění a bezpečnostní pokyny!
3. Používejte osobní ochranné prostředky (uzavřené ochranné brýle, chrániče sluchu, protiprachovou masku).

4. Před zahájením údržby či oprav odpojte napájecí kabel.
5. Chraňte před vlhkem.
6. K odsávání vody použijte vhodné nástavce.

**POZOR! Zařízení slouží k práci v uzavřených prostorách.**

**I přes použití konstrukce bezpečné z podstaty věci, používání zajišťujících prostředků a dodatečných ochranných prostředků, vždy existuje reziduální riziko poranění během práce.**

## KONSTRUKCE A POUŽITÍ

Dílenský vysavač je určen k zachycování a nasávání nehořlavého prachu, dřevěných třísek apod. v režimu „na sucho“ a k nasávání nehořlavých kapalin a směsí vody a vzduchu v režimu „na mokro“. Vysavač je přizpůsoben k používání s elektrickým nářadím pro odsávání třísek a prachu vznikajících při práci s elektrickým nářadím. Zařízení je dimenzováno pro zvýšené zatížení v průmyslových aplikacích, např. v řemeslných a servisních dílnách, a pro veškeré kutilské práce.



**Zařízení je nutno používat v souladu s jeho určením.**

## POPIS STRAN S VYOBRAZENÍMI

Níže uvedené číslování se vztahuje k prvkům zařízení znázorněným na vyobrazeních v tomto návodu.

1. Přenášeč rukojeť
2. Napájecí zásuvka
3. Upevňovací příchytka
4. Připojovací zásuvka
5. Pojezdová kolečka
6. Sběrná nádoba
7. Horní kryt
8. Zapínač
9. Vypouštěcí uzávěr
10. Držák pojezdových koleček
11. Podstavec
12. Úchyt napájecího kabelu

\* Skutečný výrobek se může lišit od vyobrazení.

## POPIS POUŽITÝCH GRAFICKÝCH OZNAČENÍ



POZOR



UPOZORNĚNÍ



MONTÁŽ / NASTAVENÍ





INFORMACE

## VYBAVENÍ A PŘÍSLUŠENSTVÍ

- |                               |        |
|-------------------------------|--------|
| 1. sací hadice                | - 1 ks |
| 2. nástavec na podlahy        | - 2 ks |
| 3. nástavec na okraje         | - 1 ks |
| 4. pojezdové kolečko          | - 4 ks |
| 5. teleskopická trubice       | - 1 ks |
| 6. papírový sáček na prach    | - 1 ks |
| 7. houbička                   | - 1 ks |
| 8. skládaný filtr             | - 1 ks |
| 9. Úchyt napájecího kabelu    | - 2 ks |
| 10. Držák pojezdových koleček | - 4 ks |
| 11. Adaptér                   | - 1 ks |

### MONTÁŽ POJEZDOVÝCH KOLEČEK

 Používání pojezdových koleček umožňuje snadnější přepravu vysavače. Menší, otáčivá pojezdová kolečka umístěná v přední části podstavce usnadňují manévrování během přemístování, a zadní, větší přepravní kolečka zajišťují větší stabilitu vysavače.

- 
  - Uvolněte upevňovací příchytky (3) po obou stranách zařízení a sejměte horní kryt (7) (**obr. A**).
  - Obráťte sběrnou nádobu (6) umístěte vhodně držáky pojezdových koleček (10) v sedlech podstavce (11) a připevněte vruty (**obr. B**).
  - Namontujte přední pojezdová kolečka (5) jejich vtisknutím do otvorů v držácích pojezdových koleček (10) (**obr. C**).
  - Namontujte zadní pojezdová kolečka (5) jejich vtisknutím na osu držáků pojezdových koleček (10) (**obr. D**).
  - Obráťte sběrnou nádobu zpět a nasadte horní kryt (7).

 **Vysavač můžete na místo používání převést na pojezdových kolečkách pomocí přenášecí rukojeti (1).**

### VKLÁDÁNÍ / VÝMĚNA SKLÁDANÉHO FILTRU

-  Odpojte zařízení od zdroje napájení.
- Uvolněte upevňovací příchytky (3) po obou stranách zařízení a sejměte horní kryt (7).
  - Umístěte skládaný filtr (a) na těleso plováku (b). Dbejte při tom na to, aby byl namontován správně (**obr. E**).
  - Nasadte horní kryt (7) a zajistěte jej upevňovacími příchytkami (3).

 **Poškozený skládaný filtr vyměňte za nový.**

### VKLÁDÁNÍ / VYJÍMÁNÍ SÁČKU NA PRACH

 K vysávání „na sucho“ používejte sáček na prach. Při používání sáčku na prach se skládaný filtr neucpává a může být používán déle. Pozdější odstraňování nečistot je snadnější.

- Uvolněte upevňovací příchytky (3) po obou stranách zařízení a sejměte horní kryt (7).
- Nasuňte otvor sáčku na prach na hrdlo (c) umístěné ve sběrné nádobě (6) (**obr. F**).
- Přesvědčte se, zda sáček na prach přiléhá po celé své délce k vnitřní stěně nádoby.
- Nasadte horní kryt (7) a zajistěte jej upevňovacími příchytkami (3).
- Vyjímání sáčku na prach se provádí v opačném pořadí.

 **Pravidelně kontrolujte úroveň naplnění sáčku na prach. Po úplném naplnění vyměňte sáček na prach za nový.**

### MONTÁŽ SACÍ HADICE

- 
  - Zasuňte konec sací hadice do přípojovací zásuvky (4), otočte jej doprava a mírně potáhněte dozadu (**obr. G**).
  - Připojte druhý konec sací hadice k teleskopické trubici.
  - Demontáž sací hadice probíhá v opačném pořadí.

### MONTÁŽ TELESKOPICKÉ TRUBICE A NÁSTAVCŮ

- 
  - Vtiskněte upevnění sací hadice do držáku teleskopické trubky tak, aby se západky dostaly na své místo.
  - Posuňte tlačítko (g) dolů a poté vysuňte teleskopickou trubici na požadovanou délku (**obr. H**).
  - Nasadte vhodný nástavec na teleskopickou trubku.

 **Koncovky na podlahy jsou vhodné zejména k čištění velkých ploch a při práci „na mokro“. Nástavec na okraje je pak určen k čištění okrajů, rohů a prohlubní.**

### MONTÁŽ ÚCHYTŮ NAPÁJECÍHO KABELU

- 
  - Vtiskněte dolní úchyt napájecího kabelu (12) do otvoru v podstavci (11).
  - Vtiskněte horní úchyt napájecího kabelu (12) do otvoru v horním krytu (7) (**obr. I**).



## PROVOZ / NASTAVENÍ

### ZAPÍNÁNÍ / VYPÍNÁNÍ

**Síťové napětí musí odpovídat velikosti napětí uvedené na typovém štítku vysavače.**

 Vysavač je vybaven 3-polohovým zapínačem (8). Nastavte zapínač do příslušné polohy v závislosti na druhu prováděné činnosti (**obr. J**).

- **Pol. I** = (horní poloha zapínače) zařízení pracuje jako standardní vysavač.
- **Pol. 0** = (střední poloha zapínače) vypnuto.
- **Pol. II** = (dolní poloha zapínače) vysavač lze používat pouze s externím zařízením (elektrickým nářadím) zapojeným do napájecí zásuvky vysavače.

 Pokud vysavač nepoužíváte k pohlcování zdraví škodlivých materiálů, mohou být nečistoty odváděny přímo do sběrné nádoby (6) bez nutnosti použití skládaného filtru nebo sáčku na prach.

### ODVÁDĚNÍ TŘÍSEK A PRACHU VZNIKAJÍCÍCH PŘI PRÁCI S ELEKTRICKÝM NÁŘADÍM

-  • Vložte do vysavače skládaný filtr (a) pro čištění silných nečistot nebo sáček na prach.  
 • Vložte zástrčku elektrického nářadí do napájecí zásuvky (2) (příkon připojeného elektrického nářadí nesmí překročit 2000 W) (**obr. K**).  
 • Zapněte vysavač – stiskněte tlačítko zapínače (8) do pol. II.

 **Po zvolení tohoto režimu můžete vysavač používat pouze ve spojení s elektrickým nářadím. Nezapomeňte, že vysavač se v takovém případě spouští automaticky (s malým zpožděním) prostřednictvím elektrického nářadí zapojeného do zásuvky.**

 **Zásuvka vysavače smí být používána výhradně k účelům specifikovaným v tomto návodu k obsluze. Při odvádění sádkového prachu používejte současně skládaný filtr a sáček na prach.**

### PROVOZ „NA MOKRO“

 **Vysavačem se nesmí nasávat žádné hořlavé nebo výbušné kapaliny, např. benzín, olej, alkohol, rozpouštědla apod., a horký či žhavý prach a materiály.**

 **Houbička slouží k zachycení velkých nečistot v kapalině.**

- Uvolněte upevňovací příchytky (3) po obou stranách zařízení a sejměte horní kryt (7).
- Vyměňte skládaný filtr (a) a/nebo sáček na prach.
- Vysypte nečistoty ze sběrné nádoby.
- Zkontrolujte, zda se plovák (h) může vertikálně úplně zvednout ve své objímce (b) (**obr. L**).
- Nasuňte houbičku (i) na objímku (b) plováku (h) (**obr. M**).
- Nasadte horní kryt (7) a zajistěte jej upevňovacími příchytkami (3).

 **Při dosažení maximální úrovně naplnění nádoby vodou se zvuk motoru výrazně změní. Neprodleně vysavač vypněte a vyprázdňte sběrnou nádobu.**

### VYPRÁZDŇOVÁNÍ ŠPINAVÉ VODY ZE ZÁSObNÍKU

- Podložte koryto nebo jinou nádobu a odšroubujte vypouštěcí uzávěr (9) (**obr. N**).
- Po vypuštění vody utáhněte vypouštěcí uzávěr (9).

### PROFUKOVÁNÍ

 Pro profuknutí (např. za účelem odstranění nečistot usazených v rozích) vyjměte sací hadici z připojovací zásuvky (4) a vložte ji do horního otvoru úchyty napájecího kabelu (12), který se nachází v horním krytu (7) (**obr. O**).

## PÉČE A ÚDRŽBA

 **Před zahájením jakýchkoliv činností spojených se seřizováním, údržbou nebo opravami je nutno zařízení odpojit od elektrické sítě.**

- Pravidelné čištění zaručuje delší zachování maximální sací účinnosti.
- Odstraňte prach a nečistoty z krytu vysavače mírně navlhčeným hadříkem. Voda při tom nesmí proniknout dovnitř motoru.

- Sběrnou nádobu vyprázdněte, důkladně vyčistěte a pečlivě vysušte při každém odstraňování mokrych nečistot a kapalin. Kapaliny a mokré nečistoty urychlují rozvoj bakterií.
- Pokud jste používali skládaný filtr, vyjměte jej a očistěte jej kartáčkem. Interval čištění skládaného filtru závisí na druhu a množství prachu. V případě potřeby jej vyměňte za nový. Používejte pouze originální skládané filtry.
- Plovák a houbička se musí důkladně očistit a vysušit, aby nedocházelo k tvorbě plísní.
- Používáte-li sáček na prach, vyměňte jej po úplném naplnění.
- Uchovávejte vysavač na suchém místě mimo dosah dětí.
- Výměnu napájecího kabelu či jiné opravy smí provádět výhradně autorizovaný servis.

## ČIŠTĚNÍ PO PROVOZU „NA MOKRO“



- Po dokončení činnosti nasajte 1 až 2 litry čisté vody. Propláchnete tak teleskopickou trubicí a sací hadicí.
- Vypněte vysavač zapínačem (8) a vyjměte zástrčku ze síťové zásuvky.
- Zvedněte sací hadici, aby zbývající voda mohla vytéct do sběrné nádoby (6).
- Vyprázdněte špinavou vodu ze sběrné nádoby odšroubováním vypouštěcí zátky (9).
- Odpojte sací hadici, uvolněte upevňovací příchytky (3) po obou stranách zařízení a sejměte horní kryt (7).
- Vyprázdněte sběrnou nádobu, vyčistěte ji a nechte ji vyschnout.

## USKLADNĚNÍ



Speciální zářezy v držácích pojezdových koleček (10) umožňují umístění v nich příslušenství vysavače za účelem praktického uchování a také zajišťují pohodlí během jejich výměny v průběhu práce.



Veškeré závady je nutno nechat odstranit u autorizovaného servisu výrobce.

## TECHNICKÉ PARAMETRY

### JMENOVITÉ ÚDAJE

Dílenský vysavač	
Parametr	Hodnota
Napájecí napětí	230 V AC
Napájecí kmitočet	50 Hz
Jmenovitý výkon	1500W
Max. výkon spotřebiče	2000 W
Výška	640 mm
Vnější průměr	340 mm
Celková kapacita zásobníku	30 l
Užitková kapacita zásobníku	22 l
Délka sací hadice	2 m
Průměr konce sací hadice	35 mm
Sací výkon	18 kPa
Třída ochrany	I
Třída ochrany obvodu spotřebiče	I
Druh krytí	IPX4
Hmotnost	8,5 kg
Rok výroby	2014

## OCHRANA ŽIVOTNÍHO PROSTŘEDÍ



Elektricky napájené výrobky nevyhazujte spolu s domácím odpadem, nýbrž odevzdejte je k likvidaci v příslušných závodech pro zpracování odpadu. Informace ohledně likvidace Vám poskytne prodejce nebo místní úřady. Použitá elektrická a elektronická zařízení obsahují látky škodlivé pro životní prostředí. Nerecyklovaná zařízení představují potenciální nebezpečí pro životní prostředí a zdraví osob.

\* Právo na provádění změn je vyhrazeno.

„Grupa Topex Spółka z ograniczoną odpowiedzialnością“ Spółka komandytowa se sídlem ve Varšavě, na ul. Pograniczna 2/4 (dále jen: „Grupa Topex“) informuje, že veškerá autorská práva k obsahu tohoto návodu (dále jen: „návod“), včetně m.j. textu, použitých fotografií, schémat, výkresů a také jeho uspořádání, náleží výhradně firmě Grupa Topex a jsou právně chráněna podle zákona ze dne 4. února 1994, o autorských právech a právech příbuzných (sbírka zákonů z roku 2006 č. 90 položka 631 s pozdějšími změnami). Kopírování, zpracovávání, zveřejňování či modifikování celého návodu jakož i jeho jednotlivých částí pro komerční účely bez písemného souhlasu firmy Grupa Topex je přísně zakázáno a může mít za následek občanskoprávní a trestní stíhání.

### DIELENSKÝ VYSÁVAČ 59G607

POZOR: PREDTÝM, AKO ZAČNETE POUŽÍVAŤ ELEKTRICKÉ NÁRADIE, JE POTREBNÉ SI POZORNE PREČÍTAŤ TENTO NÁVOD A USCHOVAŤ HO NA ĎALŠIE POUŽITIE.

### DETAILNÉ BEZPEČNOSTNÉ PREDPISY

#### DODATOČNÉ BEZPEČNOSTNÉ ZÁSADY

- Skôr, ako pripojíte vysávač do siete, vždy sa ubezpečte, či je napätie v sieti vhodné s napätím uvedeným na popisnom štítku zariadenia.
- Vysávač možno pripájať iba do elektrickej inštalácie, ktorá je vybavená diferenciálnou ochranou, ktorá preruší napájanie, ak zvodový prúd prekročí 30 mA za menej ako 30ms.
- Po naplnení nádrže vodou vysávač vypnite.
- Napájací kábel zariadenia vždy držte v bezpečnej vzdialenosti od pohyblivých častí iných zariadení.
- Na pripojenie vysávača a vysávača so spotrebičom používajte primeraný napájací prívod prispôsobený na prácu v exteriéroch a s primeraným zaťažením.
- Vyhýbajte sa kontaktu napájacieho prívodu s rozliatou vodou, olejmi a inými chemickými látkami.
- Vysávač nepoužívajte na mieste, kde sa vyskytujú plyny, výpary, pri ktorých hrozí nebezpečenstvo výbuchu, alebo v blízkosti explozívnych materiálov.
- Vysávačom nie je dovolené vysávať tlejúci popol ani materiály a kvapaliny, ktoré spôsobujú koróziu, sú výbušné alebo horľavé, napr. oleje, riedidlá, benzín.
- Používajte filter vhodný na prácu, ktorú chcete vykonávať.
- Nepracujte s plnou nádržou alebo vreckom na prach. Systematicky vyprázdňujte nádrž a vymieňajte vrecko na prach.
- Nie je dovolené vysávať srst' na zvieratách, oblečenie na ľuďoch alebo odsávať vodu z akvárií (nebezpečenstvo ublíženia na zdraví ľudí a zvierat).
- Vysávač chráňte pred dažďom.
- Vysávač nevystavujte priamemu slnečnému žiareniu ani iným zdrojom tepla.
- Sací nástavec nepribližujte k predmetom, ktoré môže zachytiť aspirovaný vzduch (nebezpečenstvo poškodenia predmetov a vysávača).
- Počas práce s vysávačom neotvárajte zásobník na smeti.
- Ak sa prívodný kábel pri práci poškodí, okamžite vypnite napájanie. **NEDOTÝKAJTE SA KÁBLA PRED ODPOJENÍM NAPÁJANIA.**
- V nasledovných prípadoch zastavte motor a vytiahnite konektor zo siete napájania:
  - vždy, keď nechávate zariadenie bez dozoru;
  - pred kontrolou, čistením alebo opravou zariadenia;
  - Opravy vysávača môžu vykonávať iba oprávnené osoby.
  - Používajte výlučne náhradné diely odporúčané výrobcom.

#### Údržba a skladovanie

- Všetky prevádzkové jednotky vysávača udržiavajte v primeranom stave.
- V záujme zachovania bezpečnosti vymeňte opotrebované alebo poškodené diely.
- Uschovávajúte mimo dosahu detí.

#### Vysvetlenie použitých piktogramov.



1



2



3



4



5



6

1. Pozor, dodržiavajte mimoriadne bezpečnostné opatrenia.
2. Prečítajte si návod na obsluhu, dodržiavajte upozornenia a bezpečnostné predpisy, ktoré obsahuje!
3. Používajte prostriedky osobnej ochrany (chrániče očí, ochranu sluchu, masku proti prachu).

4. Skôr, ako začnete činnosti súvisiace s údržbou alebo opravou zariadenia, odpojte napájací kábel.
5. Chráňte pred vlhkosťou.
6. Na vysávanie vody používajte primerané nástavce.

**POZOR! Zariadenie slúži na prácu v interiéri.**

**Napriek použitiu vo svojej podstate bezpečnej konštrukcie, používaniu bezpečnostných prostriedkov a dodatočných ochranných prostriedkov, vždy existuje minimálne riziko vzniku úrazov pri práci.**

## KONŠTRUKCIA A POUŽITIE

Dielenský vysávač je určený na zachytávanie a vysávanie nezápalného prachu, drevených hoblín ap. v režime práce „na sucho“ a na vysávanie nehorľavých kvapalín a vodno-vzdušných zmesí v režime práce „na mokro“. Vysávač je prispôsobený na spoluprácu s elektrickým náradím na vysávanie hoblín a prachu, ktoré vznikajú pri práci s elektrickým náradím. Zariadenie je prispôsobené zvýšeným záťažiam pri priemyselnom používaní napr. pri remeslách a opravárenských dielňach, ako aj na všetky práce z rozsahu samostatného domáceho majstrovania.



**Zariadenie sa nemôže používať v rozpore s jeho určením.**

## VYSVETLVKY KU GRAFICKEJ ČASTI

Nižšie uvedené číslovanie sa vzťahuje na súčasti zariadenia zobrazené v grafickej časti tohto návodu.

1. Prepavná rukoväť
2. Zásuvka elektrického napätia
3. Upevňujúce svorky
4. Prípájací otvor
5. Kolieska
6. Nádrž
7. Vrchný plášť
8. Spínač
9. Vypúšťacia zátka
10. Držiak koliesok
11. Podstavec
12. Záves napájacieho kábla

\* Obrázok s výrobkom sa nemusia zhodovať.

## VYSVETLVKY POUŽITÝCH GRAFICKÝCH ZNAČIEK



POZOR



UPOZORNENIE



MONTÁŽ/NASTAVENIA





INFORMÁCIA



## VYBAVENIE A PRÍSLUŠENSTVO

- |                              |        |
|------------------------------|--------|
| 1. Sacia hadica              | – 1 ks |
| 2. Nástavec na podlahy       | – 2 ks |
| 3. Nástavec na okraje        | – 1 ks |
| 4. Koliesko                  | – 4 ks |
| 5. Teleskopická trubica      | – 1 ks |
| 6. Papierové vrecko na prach | – 1 ks |
| 7. Penová membrána           | – 1 ks |
| 8. Harmonikový filter        | – 1 ks |
| 9. Záves napájacieho kábla   | – 2 ks |
| 10. Držiak koliesok          | – 4 ks |
| 11. Adaptér                  | – 1 ks |



### MONTÁŽ KOLIESOK

-  Použitie koliesok uľahčuje prepravu vysávača. Menšie, otáčavé kolieska umiestnené v prednej časti podstavca uľahčujú manévrovanie pri presúvaní, kým zadné, väčšie kolieska zlepšujú stabilitu vysávača.
- 
  - Uvoľnite upevňujúce svorky (3) po oboch stranách zariadenia a zložte vrchný plášť (7) (**obr. A**).
  - Nádrž (6) otočte, držiaky koliesok (10) náležite umiestnite do otvorov v podstavci (11) a upevnite skrutkami (**obr. B**).
  - Predné kolieska (5) namontujte tak, že ich vložíte do otvorov v držiakoch koliesok (10) (**obr. C**).
  - Zadné kolieska (5) namontujte tak, že ich nasuniete na nápravu držiakov koliesok (10) (**obr. D**).
  - Opäť otočte nádrž a namontujte vrchný plášť (7).
-  **Vysávač možno prenášať na miesto práce posúvaním na kolieskach, pri použití prepravnej rukoväti (1).**

### VKLADANIE / VÝMENA HARMONIKOVÉHO FILTRA

-  Elektrické zariadenie odpojte od zdroja elektrického napätia.
  - Uvoľnite upevňujúce svorky (3) po oboch stranách zariadenia a zložte vrchný plášť (7).
  - Umiestnite harmonikový filter (a) na plášti plaváka (b), pričom dbajte na to, aby bol správne namontovaný (**obr.E**).
  - Namontujte vrchný plášť (7) a zaistite ho upevňujúcimi svorkami (3).
-  **Poškodený harmonikový filter vymeňte za nový.**



### ZAKLADANIE / VYBERANIE VRECKA NA PRACH

-  Na vysávanie „na sucho“ je potrebné používať vrecko na prach. Pri použití vrecka na prach sa harmonikový filter neupcháva a môže byť dlhšie používaný a neskoršie odstraňovanie nečistôt je jednoduchšie.
  - Uvoľnite upevňujúce svorky (3) po oboch stranách zariadenia a zložte vrchný plášť (7).
  - Nasuňte otvor vrecka na prach na hrdlo (c) umiestnené v nádrži (6) (**obr. F**).
  - Uistite sa, či vrecko na prach po celej svojej dĺžke prilieha k vnútornej stene nádrže.
  - Založte vrchný plášť (7) a zaistite ho upevňujúcimi svorkami (3).
  - Vyberanie vrecka na prach prebieha v opačnom poradí.
-  **Systematicky kontrolujte naplnenie vrecka na prach. Keď sa úplne naplní, vymeňte vrecko na prach za nové.**

### MONTÁŽ SACEJ HADICE

- 
  - Nástavec odsávacej hadice zasuňte do pripájacieho otvoru (4), otočte doprava a jemne potiahnite k sebe (**obr. G**).
  - Druhý koniec odsávacej hadice pripojte k teleskopickej trubici.
  - Demontáž odsávacej hadice prebieha v opačnom poradí ako jej montáž.

### MONTÁŽ TELESKOPICKEJ TRUBICE A NÁSTAVCOV

- 
  - Upínanie odsávacej hadice vsuňte do držiaka teleskopickej trubice tak, aby západky dosadli na svoje miesto.
  - Tlačidlo (g) presuňte smerom dole a následne vysuňte teleskopickú trubicu do požadovanej dĺžky (**obr. H**).
  - Na teleskopickú trubicu založte príslušný nástavec.
-  Nástavce na podlahy sú mimoriadne vhodné na čistenie veľkých plôch a pri práci na mokro. Nástavec na hrany je naproti tomu vhodný na čistenie hrán, kútov alebo priehlbín.

### MONTÁŽ ZÁVISOV NAPÁJACIEHO KÁBLA

- 
  - Dolný záves napájacieho kábla (12) vsuňte do otvoru v podstavci (11).
  - Horný záves napájacieho kábla (12) vsuňte do otvoru vo vrchnom plášti (7) (**obr. I**).

## PRÁCA / NASTAVENIA

### ZAPÍNANIE / VYPÍNANIE

**Napätie v sieti musí zodpovedať hodnote el. napätia uvedenej na popisnom štítku vysávača.**

 Vysávač je vybavený 3-polohovým spínačom (8). V závislosti od druhu vykonávanej práce nastavte spínač do primeranej polohy (obr. J).

- **Poz I** = (horná poloha spínača) zariadenie pracuje ako štandardný vysávač.
- **Poz 0** = (stredná poloha spínača) vypnutý.
- **Poz II** = (dolná poloha spínača) vysávač možno používať iba s vonkajším zariadením (elektrickým spotrebičom) pripojeným do napájacej zásuvky vysávača.

 Ak sa vysávač nepoužíva na zachytávanie zdraviu škodlivých materiálov, možno ich odvádzať priamo do nádrže (6) bez nutnosti používania harmonikového filtra alebo vrecka na prach.

### VYSÁVANIE HOBLÍN A PRACHU VZNIKAJÚCEHO PRI PRÁCI S ELEKTRICKÝM SPOTREBIČOM

- Do vysávača vložte harmonikový filter (a) na čistenie silných nečistôt alebo vrecko na prach.
- Konektor elektrického náradia zasuňte zásuvky el. napätia (2) (príkon pripájaného elektrického náradia nemôže byť vyšší ako 2000 W) (obr. K).
- Zapnite vysávač – stlačte tlačidlo spínača (8) do polohy II.

 **Po zvolení tohto režimu práce možno vysávač používať jedine, ak je pripojený k elektrickému náradu. Pamätajte, že vysávač sa bude spúšťať automaticky (s malým oneskorením) prostredníctvom elektrického náradia pripojeného do zásuvky.**

 **Zásuvku vysávača možno používať iba na účely uvedené v tomto návode na obsluhu. Pri vysávaní sadrového prachu používajte súčasne harmonikový filter a vrecko na prach.**

### PRÁCA „NA MOKRO“

 **V žiadnom prípade nie je dovolené vysávačom vysávať horľavé alebo výbušné tekutiny, ako sú napr. benzín, oleje, alkoholy, riedidlá atď., ani horúci a tlejúci prach a materiál.**

 **Penová membrána filtruje veľké nečistoty z tekutiny.**

- Uvoľnite upevňujúce svorky (3) po oboch stranách zariadenia a zložte vrchný plášť (7).
- Odstráňte harmonikový filter (a) a/alebo vrecko na prach.
- Z nádrže odstráňte nečistoty.
- Skontrolujte, či sa plavák (h) môže úplne vznášať v priamej línii vo svojom puzdre (b) (obr. L).
- Penovú membránu (i) nasuňte na puzdro (b) plaváka (h) (obr. M).
- Namontujte vrchný plášť (7) a zaistite ho upevňujúcimi svorkami (3).

 **Ak voda v nádrži dosiahne maximálnu výšku naplnenia nádrže, zvuk motora sa výrazne zmení. Vtedy okamžite vypnite vysávač a nádrž vyprázdňte.**

### VYPÚŠŤANIE ŠPINAVEJ VODY Z NÁDRŽE

- Podložte kyvetu alebo inú nádobu a odskrutkujte vypúšťaciu zátku (9) (obr. N).
- Po vypustení vody vypúšťaciu zátku (9) zatiahnite.

### PREFUKOVANIE

 Na prefukovanie (napr. špiny usadenej v kútoch) treba zložiť vysávaciu hadicu z pripájacieho otvoru (4) a vložiť ju do otvoru horného závesu napájacieho kábla (12) nachádzajúceho sa vo vrchnom plášti (7) (obr. O).

## OŠETROVANIE A ÚDRŽBA

 **Skôr, ako začnete akúkoľvek činnosť súvisiacu s nastavovaním, údržbou alebo opravou, odpojte zariadenie od siete elektrického napätia.**

- Pravidelné čistenie zaručuje dlhšiu výdrž maximálnej výkonnosti vysávania.
- Plášť vysávača očistite od prachu a špiny jemne navlhčenou handričkou. Pri tejto činnosti sa voda nemôže dostať do vnútra motora.

- Vyprázdnite, dôkladne očistite a starostlivo vysušte nádrž vždy, keď sa čistenie týkalo mokrých nečistôt a kvapalín. Kvapaliny a mokré nečistoty urýchľujú rozvoj baktérií.
- Ak ste používali harmonikový filter, vyberte ho a očistite pomocou kefky. Frekvencia potreby čistenia harmonikového filtra závisí od druhu a množstva prachu. V prípade potreby ho vymeňte za nový. Používajte iba originálne harmonikové filtre.
- Plavák a penová membrána musia byť dôkladne očistené a vysušené, aby ste zabránili vytvoreniu plesní.
- Ak ste používali vrecko na prach, po jeho úplnom naplnení ho vymeňte.
- Vysávač uskladňujte na suchom mieste mimo dosahu detí.
- Výmenu napájacieho prívodu alebo iné opravy zverte výhradne autorizovanej servisnej dielni.

## ČISTENIE PO PRÁCI „NA MOKRO“



- Po skončení práce nasajte 1 až 2 litre čistej vody, vďaka čomu sa prepláchne teleskopická trubica a sacia hadica.
- Vysávač vypnite spínačom (8) a konektor vyberte zo sieťovej zásuvky.
- Nadvihnite saciu hadicu, aby zvyšná voda v nej mohla vytečť do nádrže (6).
- Z nádrže vylejte špinavú vodu tak, že odskrutkujete vypúšťaciu zátku (9).
- Saciu hadicu odpojte, uvoľnite upevňujúce svorky (3) po oboch stranách zariadenia a zložte vrchný plášť (7).
- Nádrž vyprázdnite, očistite a nechajte vyschnúť.

## SKLADOVANIE



Špeciálne zárezy na držiakoch koliesok (10) umožňujú praktickým spôsobom v nich umiestňovať príslušenstvo vysávača, ako aj komfort pri ich výmene počas práce.



Akkoľvek poruchy musia byť odstránené autorizovaným servisom výrobcu.

## TECHNICKÉ PARAMETRE

### MENOVITÉ ÚDAJE

Dielenský vysávač	
Parameter	Hodnota
Napájacie napätie	230 V AC
Frekvencia napájania	50 Hz
Nominálny výkon	1500W
Maximálny výkon spotrebiča	2000 W
Výška	640 mm
Vnútorý priemer	340 mm
Pojemnosť celkovita zbiornika	30 l
Pojemnosť užytkowa zbiornika	22 l
Dĺžka sacej hadice	2 m
Priemer nástavca sacej hadice	35 mm
Sací výkon	18 kPa
Ochranná trieda	I
Ochranná trieda obvodu spotrebiča	I
Stupeň ochrany	IPX4
Hmotnosť	8,5 kg
Rok výroby	2014



## OCHRANA ŽIVOTNÉHO PROSTREDIA



Výrobky napájané elektrickým prúdom sa nesmú likvidovať spoločne s domovým odpadom, ale majú byť odovzdané na recykláciu na určenom mieste. Informáciu o využití poskytne predajca výrobku alebo miestne orgány. Opatrované elektrické a elektronické zariadenia obsahujú látky negatívne pôsobiace na životné prostredie. Zariadenie, ktoré nie je odovzdané na recykláciu, predstavuje možnú hrozbu pre životné prostredie a ľudské zdravie.

\* Právo na zmenu je vyhradené.

„Grupa Topex Spółka z ograniczoną odpowiedzialnością“ Spółka komandytowa so sídlom vo Varšave, ul. Pograniczna 2/4 (ďalej iba: „Grupa Topex“) informuje, že všetky autorské práva k obsahu tohto návodu (ďalej iba: „Návod“), v rámci toho okrem iného k jeho textom, uvedeným fotografiám, obrázkom a k jeho štruktúre, patria výhradne spoločnosti Grupa Topex a podliehajú právnej ochrane podľa zákona zo dňa 4. februára 1994, O autorských a obdobných právach (tj. Dz. U. 2006 Nr 90 Poz 631 v znení neskorších zmien). Kopírovanie, spracovávanie, publikovanie, úprava tohto Návodu ako celku alebo jeho jednotlivých častí na komerčné účely, bez písomného súhlasu spoločnosti Grupa Topex, je prísne zakázané a môže mať za následok občianskoprávne a trestnoprávne dôsledky.

## DELAVNIŠKI SESALNIK 59G607

POZOR: PRED PRIČETKOM UPORABE ORODJA JE TREBA POZORNO PREBRATI SPODNJA NAVODILA IN JIH SHRANITI ZA NADALJNJO UPORABO.

### SPECIFIČNI VARNOSTNI PREDPISI

#### DODATNI VARNOSTNI PREDPISI

- Pred priklopom sesalnika na omrežje, se je vedno treba prepričati, da je omrežna napetost skladna z napetostjo, podano na označni tablici naprave.
- Sesalnik je mogoče priklopiti samo na električno napeljavo, opremljeno z zaščitnim stikalom FID, ki prekine napajanje, če dovodni tok prekoraci 30 mA v času, krajšim od 30 ms.
- Po napolnitvi posode z vodo je treba izključiti sesalnik.
- Napajalni kabel orodja je treba vedno držati stran od gibljivih delov drugih naprav.
- Za priključitev sesalnika in sesalnika z odjemalcem uporabite ustrezen napajalni kabel, ki je prilagojen delu na prostem, z ustrežno obremenitvijo.
- Pazite, da ne pride do stika napajalnega kabla z razlito vodo, olji in drugimi kemijskimi snovmi.
- Uporaba sesalnika v okolju, kjer se nahajajo plini, eksplozivni hlapi ali v bližini eksplozivnih materialov, ni dovoljena.
- S sesalnikom ni dovoljeno sesati žarečega pepela in povzročujočih korozijo, eksplozivnih in lahko vnetljivih materialov ali tekočin, npr. olj, razredčil, bencina.
- Uporabljati je treba ustrezen filter glede na delo, ki ga želimo opraviti.
- Ne delajte s polnim zbiralnikom ali vrečo za prah. Sistematsko praznite zbiralnik in menjajte vrečo za prah.
- Ni dovoljeno sesati dlak na živalih, oblačil na ljudeh in izsesavati vodo iz akvarijev (nevarnost za zdravje ljudi in živali).
- Poskrbite, da sesalnik ne pride v stik z dežjem.
- Naprave ne izpostavljajte na neposredno delovanje sonca in drugih virov toplote.
- Ne približujte sesalne konice sesalnika do predmetov, ki jih lahko sesalni zrak zagradi (tveganje poškodbe predmetov in sesalnika).
- Med delom sesalnika ne odpirajte posode za smeti.
- Če med delom pride do poškodbe napajalnega kabla, je treba takoj odklopiti napajanje. **KABLA SE PRED ODKLOPOM NAPAJANJA NI DOVOLJENO DOTIKATI.**
- Izvlecite vtič iz omrežne vtičnice:
- vedno, ko odhajate od naprave;
- pred preverjanjem, čiščenjem ali popravilom naprave;
- Popravila sesalnika lahko opravljajo le usposobljene osebe.
- Uporabljati je treba le rezervne dele, ki jih priporoča proizvajalec.

#### VZDRŽEVANJE IN HRAMBA

- V primernem stanju vzdržujte vse podsisteme sesalnika.
- Z namenom ohranitve varnosti zamenjajte vse izrabljene ali poškodovane dele.
- Hranite izven dosega otrok.

#### Pojasnilo uporabljenih simbolov



1



2



3



4



5



6

1. Pozor, bodite še posebej previdni
2. Preberite navodila, upoštevajte v njih navedena varnostna opozorila in pogoje!
3. Uporabljajte osebna zaščitna sredstva (zaščitna očala, protihrupni nausniki, masko za zaščito pred prahom).

4. Pred pričetkom oskrbe ali popravil izklopite napajalni kabel.
5. Varujte pred vlago.
6. Za izsesavanje vode uporabljajte ustrezne nastavke.

**POZOR! Naprava je namenjena notranjemu delu.**

**Navkljub že v osnovi varni konstrukciji, uporabi varovalnih sredstev in dodatnih zaščitnih sredstev med delom vedno obstaja tveganje poškodbe.**

## SESTAVA IN UPORABA

Delavniški sesalnik je namenjen za zajemanje in sesanje nevetljivega prahu, žaganja ipd. v „suhem“ načinu dela in za sesanje nevetljivih tekočin in vodno-zračnih mešanic v „mokrem“ načinu dela.

Sesalnik je prilagojen za delo z električnimi orodji za odsesavanje odkruškov in prahu, nastalih med delom z električnim orodjem. Orodje je prilagojeno na povišane obremenitve v industrijski uporabi, npr. v obrtniških delavnicah in servisnih delavnicah, ter na vsa dela na področju samostojne ljubiteljske dejavnosti (naredi si sam).



**Uporaba električnega orodja, ki ni v skladu z njegovim namenom, ni dovoljena.**

## OPIS GRAFIČNIH STRANI

Spodnje oštevilčenje se nanaša na elemente orodja, ki so predstavljeni na grafičnih straneh pričujočih navodil.

1. Transportni ročaj
2. Napajalna vtičnica
3. Pritrdilne sponke
4. Priključna doza
5. Vozna kolesa
6. Zbiralnik
7. Zgornje ohišje
8. Vklonno stikalo
9. Odtočni zamašek
10. Podpora vozniških koles
11. Podstavek
12. Zaponka napajalnega kabla

\* Obstajajo lahko razlike med sliko in izdelkom

## OPIS UPORABLJENIH GRAFIČNIH ZNAKOV



POZOR



OPOZORILO



NAMESTITEV/NASTAVITVE





INFORMACIJA

## OPREMA IN PRIBOR

- |                              |         |
|------------------------------|---------|
| 1. Sesalna cev               | – 1 kos |
| 2. Nastavek za tla           | – 2 kos |
| 3. Nastavek za robove        | – 1 kos |
| 4. Vozna kolesa              | – 4 kos |
| 5. Teleskopska cev           | – 1 kos |
| 6. Papirna vrečka za prah    | – 1 kos |
| 7. Penasta membrana          | – 1 kos |
| 8. Filter v obliki harmonike | – 1 kos |
| 9. Zaponka napajalnega kabla | – 2 kos |
| 10. Podpora vozniških koles  | – 4 kos |
| 11. Adapter                  | – 1 kos |

### MONTAŽA VOZNIH KOLES

 Uporaba vozniških koles omogoča enostavnejši prevoz sesalnika. Manjša, zavijajoča vozna kolesa se nahajajo v prednjem delu podstavka in omogočajo manevriranje med prenosom, zadnja večja kolesa pa zagotavljajo večjo stabilnost sesalnika.

-  Sprostite pritrdilne sponke (3) na obeh straneh orodja in snemite zgornje ohišje (7) (slika A).
- Obrnite zbiralnik (6) in ustrezno namestitev podpornike vozniških koles (10) v ležiščih podstavka (11) in pritrdite z vijaki (slika B).
  - Prednji vozni kolesi (5) namestite tako, da ju pritisnete v odprtini podpornikov vozniških koles (10) (slika C).
  - Zadnji vozni kolesi (5) namestite tako, da ju pritisnete na os podpornikov vozniških koles (10) (slika D).
  - Ponovno obrnite zbiralnik in namontirajte zgornje ohišje (7).

 Sesalnik je mogoče na delovno mesto pripeljati z vožnjo na vozniških kolesih ob uporabi transportnega ročaja (1).

### VLAGANJE / MENJAVA FILTRA V OBLIKI HARMONIKE

-  Izklopite orodje iz napajanja.
- Sprostite pritrdilne sponke (3) na obeh straneh orodja in snemite zgornje ohišje (7).
  - Namestite filter v obliki harmonike (a) na ohišje plovca (b), ob tem pazite, da je pravilno nameščen (slika E).
  - Namontirajte zgornje ohišje (7) in zavarujte s pritrdilnimi sponkami (3).

 **Poškodovan filter v obliki harmonike je treba zamenjati z novim.**

### VLAGANJE / ODSTRANJEVANJE VREČE ZA PRAH

-  Za sesanje „na suho“ je treba uporabljati vrečko za prah. Pri uporabi vrečke za prah se filter v obliki harmonike ne zamaši in se lahko uporablja dlje, kasnejše odstranjevanje odpadkov pa je enostavneje.
- Sprostite pritrdilne sponke (3) na obeh straneh orodja in snemite zgornje ohišje (7).
  - Odprtino vreče za prah nataknite na priključek (c), nameščen v zbiralniku (6) (slika F).
  - Prepričajte se, da se vreča za prah po celotni dolžini prilega na notranjo steno zbiralnika.
  - Namestite zgornje ohišje (7) in zavarujte s pritrdilnimi sponkami (3).
  - Odstranitev vreče za prah poteka v obratnem vrstnem redu.

 **Sistematsko nadzorujte stanje napolnitve vreče za prah. Po popolni napolnitvi zamenjajte vrečko za prah z novo.**

### MONTAŽA SESALNE CEVI

-  • Konec sesalne cevi potisnite v priključno dozo (4), obrnite v desno in rahlo povlecite nazaj (slika G).
- Drugi konec sesalne cevi priključite na teleskopsko cev.
  - Odstranitev sesalne cevi poteka v obratnem vrstnem redu od namestitve.

### MONTAŽA TELESKOPSKO CEVI IN NASTAVKOV

-  • Priključek sesalne cevi potisnite v vpenjalo teleskopske cevi zaku, da se zatiči med seboj zataknejo.
- Vzvod (g) potisnite navzdol, po tem izvlcite teleskopsko cev na zeleno dolžino (slika H).
  - Na teleskopsko cev namestite ustreznih nastavke.

 Nastavek za tla je še posebej primeren za čiščenje velikih površin in med „mokrim“ delom. Nastavek za robove pa je primeren za čiščenje robov, kotov in vdolbin.

### MONTAŽA ZAPONK NAPAJALNEGA KABLA

-  • Potisnite spodnjo zaponko napajalnega kabla (12) v odprtino v podstavku (11).
- Potisnite zgornjo zaponko napajalnega kabla (12) v odprtino v zgornjem ohišju (7) (slika I).

## UPORABA / NASTAVITVE

### VKLOP / IZKLOP



**Napetost omrežja mora ustrezati vrednosti napetosti, ki je podana na označni tablici sesalnika.**



Sesalnik je opremljen s 3-položajnim vklopnim stikalom (8). Glede na opravljano delo je treba nastaviti vklopno stikalo v ustrezeni položaj (slika J).

- **Poz I** = (zgornji položaj vklopnega stikala) naprava deluje kot standardni sesalnik.
- **Poz 0** = (srednji položaj vklopnega stikala) izklop.
- **Poz II** = (spodnji položaj vklopnega stikala) sesalnik je mogoče uporabljati le z zunanjo napravo (električnim orodjem), priklopljeno v napajalno vtičnico sesalnika.



Če se sesalnik ne uporablja za sesanje zdravju škodljivih materialov, je mogoče material neposredno dovajati v zbiralnik (6), ne da bi bilo treba uporabiti filter v obliki harmonike ali vrečko za prah.

### ODESAVANJE OSTANKOV IN PRAHU, NASTALIH MED DELOM Z ELEKTRIČNIM ORODJEM



- V sesalnik vložite filter v obliki harmonike (a) za čiščenje trdovratne umazanije ali vrečko za prah.
- Vtičač električnega orodja vtaknite v napajalno vtičnico (2) (poraba moči priključenega električnega orodja ne sme presegati 2000 W) (slika K).
- Vklonite sesalnik – pritisnite vklopno stikalo (8) v poz. II.



**Po izbiri tega delovnega načina je sesalnik mogoče uporabljati le v povezavi z električnim orodjem. Pomnite, da se sesalnik avtomatsko zažene (z majhnim zamikom) preko električnega orodja, priklopljenega v vtičnico.**



**Vtičnico sesalnika je mogoče uporabljati le za namene, podane v teh navodilih za uporabo. Med odsesavanjem prahu z ometa je treba hkrati uporabljati filter v obliki harmonike in vrečko za prah.**

### „MOKRO“ DELO



**S sesalnikom ni dovoljeno sesati nobenih lahko vnetljivih tekočin, npr. bencina, olj, alkohola, razredčil ipd. ter vročega in žarečega prahu in materialov.**



**Penasta membrana loči večjo umazanijo od tekočin.**

- Sprostite pritrdilne sponke (3) na obeh straneh orodja in snemite zgornje ohišje (7).
- Snemite filter v obliki harmonike (a) in/ali vrečko za prah.
- Iz zbiralnika odstranite nečistoče.
- Preverite, ali se plovec (h) lahko do konca dvigne v ravni liniji v svoji objemki (b) (slika L).
- Namestite penasto membrano (i) na objemko (b) plovcva (h) (slika M).
- Namontirajte zgornje ohišje (7) in zavarujte s pritrdilnimi sponkami (3).



**Če je dosežena maksimalna višina napolnitve zbiralnika z vodo, se zvok motorja očitno spremeni, takoj je treba izklopiti sesalnik, da bi izpraznili zbiralnik.**

### PRAZNIENJE ZBIRALNIKA Z UMAZANO VODO



- Podstavite posodo ali podobno in odvijte odtočni zamašek (9) (slika N)
- Po odtoku vode privijte odtočni zamašek (9).

### PREPIHAVANJE



Za prepihavanje (npr. umazanije v kotih) je treba vzeti sesalno cev iz priključne doze (4) in jo vložiti v odprtino zgornje zaponke napajalnega kabla (12), ki se nahaja na zgornjem ohišju (7) (slika O).

## OSKRBA IN HRANJENJE



**Pred začetkom kakršnih koli regulacijskih dejavnosti, oskrbe ali popravila, je treba orodje izklopiti iz napajalnega omrežja.**

- Redno čiščenje zagotavlja, da se maksimalna učinkovitost sesanja ohrani dlje.
- Z ohišja sesalnika odstranite prah in umazanijo z rahlo navlaženo krpo. Voda med to dejavnostjo ne sme priti v notranjost motorja.

- Izpraznite, temeljito očistite in skrbno osušite zbiralnik vedno, ko ste čistili mokro umazanijo ali tekočine. Tekočine in mokra umazanija pospešujeta razvoj bakterij.
- Če je bil uporabljen filter v obliki harmonike, ga je treba sneti in očistiti s ščetko. Frekvenca čiščenja filtra v obliki harmonike je odvisna od vrste in količine prahu. Po potrebi ga zamenjajte z novim. Uporabljati je treba le originalne filtre v obliki harmonike.
- Plovec in penasta membrana morata biti temeljito očiščena in posušena, da bi se izognili razvoju plesni.
- Če je bila uporabljena vrečka za prah, jo je treba zamenjati po popolni napolnitvi.
- Sesalnik je treba hraniti na suhem mestu in nedostopnem za otroke.
- Menjavo napajalnega kabla in druga popravila je treba zaupati izključno pooblaščenim servisnim delavnicam.

## ČIŠČENJE PO „MOKREM“ DELU



- Po zaključku dela je treba vsesati 1 do 2 litra čiste vode, da se spereta teleskopska cev in sesalna cev.
- Izklopite sesalnik z vklopnim stikalom (8) in izvlecite vtičak iz napajalne vtičnice.
- Dvignite sesalno cev, da bi v njej preostala voda odtekla v zbiralnik (6).
- Izpraznite umazano vodo iz zbiralnika, tako da odvijete odtočni zamašek (9).
- Odstranite sesalno cev, sprostite pritrdilne sponke (3) na obeh straneh orodja in snemite zgornje ohišje (7).
- Izpraznite zbiralnik, očistite, pustite do osušitve.

## HRAMBA



Posebni utori na podpornikih voznih koles (10) omogočajo namestitve pribora sesalnika z namenom praktične hrambe ter hkrati zagotavljajo njihovo enostavno menjavo med delom.



Vse napake mora odpraviti pooblaščen servis proizvajalca.

## TEHNIČNI PARAMETRI

### NAZIVNI PODATKI

Delavniški sesalnik	
Parameter	Vrednost
Napetost napajanja	230 V AC
Frekvenca napajanja	50 Hz
Nazivna moč	1500W
Maks. moč odjemalca	2000 W
Višina	640 mm
Zunanji premer	340 mm
Celotna kapaciteta zbiralnika	30 l
Uporabna kapaciteta zbiralnika	22 l
Dolžina sesalne cevi	2 m
Premer nastavka sesalne cevi	35 mm
Moč sesanja	18 kPa
Razred zaščite	I
Razred zaščite tokokroga odjemalca	I
Stopnja zaščite	IPX4
Teža	8,5 kg
Leto izdelave	2014

## VAROVANJE OKOLJA



Električno napajanih izdelkov ni dovoljeno mešati z gospodinjskimi odpadki, ampak jih morajo odstraniti ustrezne službe. Podatki o službah za odstranitev odpadkov so na voljo pri prodajalcu ali lokalnih oblasteh. Izrabljeno električno in elektronsko orodje vsebuje okolju škodljive snovi. Orodje, ki ni oddano v reciklažo, predstavlja potencialno nevarnost za okolje in zdravje ljudi.

\* Pridržana pravica do sprememb.

„Grupa Topex Spółka z ograniczoną odpowiedzialnością“ Spółka komandytowa s sedežem v Varšavi, ul. Pograniczna 2/4 (v nadaljevanju „Grupa Topex“), sporoča, da so vse avtorske pravice v zvezi z vsebino teh navodil (v nadaljevanju „Navodila“) med drugim v zvezi z besedili, shemami, risbami, kakor tudi sestavo, izključna last Grupa Topex in so predmet zakonske zaščite v skladu z zakonom z dne 4. februarja 1994 o avtorskih pravicah in intelektualni lastnini (Ur. l. 2006 št. 90/631 s kasnejšimi spremembami). Kopiranje, obdelava, objava in spreminjanje Navodil v komercialne namene, kot tudi njihovih posameznih elementov, je brez pisne odobritve Grupa Topex strogo prepovedano in lahko privede do civilne in kazenske odgovornosti.

## PROFESIONALUS SIURBLYS 59G607

DĖMESIO: PRIEŠ PRADĖDAMI NAUDOTIS PRIETAISU, ĮDĖMIAI PERSKAITYKITE ŠIĄ INSTRUKCIJĄ IR SAUGOKITE JĄ NAUDOJIMUISI ATEITYJE.

### DETALIOS SAUGAUS DARBO TAISYKLĖS

#### PAPILDOMOS SAUGAUS DARBO TAISYKLĖS

- Prieš įjungdami dulkių siurbį į elektros įtamos tinklą, visada įsitikinkite, kad įtampa tinkle, atitinka įrenginio duomenų lentelėje nurodytą dydį.
- Siurbį galima jungti tik į elektros instaliacijos tinklą, turintį kintamos srovės nutekėjimo relę, kuri nutraukia įtamos tiekimą, kai elektros srovės nutekėjimas viršija 30 mA per trumpesnę nei 30m/s laiką.
- Prispildžius talpyklai, siurbį išjunkite.
- Elektros įtamos laidą visada laikykite toliau nuo kitų įrenginių judančių detalių.
- Dulkių siurbliu, be talpyklų ir su talpyklomis, jungimui į elektros įtamos tinklą naudokite tinkamus, lauko sąlygoms skirtus ir reikiamiems elektros krūviams pritaikytus elektros laidus.
- Neleiskite, kad elektros laidas liestųsi prie išlieto vandens, tepalų ir kitų cheminių skysčių.
- Nesinaudokite dulkių siurbliu aplinkoje, kurioje yra dujų, sprogių garų arba arti sprogių medžiagų.
- Dulkių siurbliu negalima siurbti rusenančių žarijų nei rūdijimą, sprogimą galinčių sukelti medžiagų bei degių medžiagų ar skysčių, pvz., tepalų, skiediklių, benzino.
- Numatytam darbui naudokite tinkantį filtrą.
- Nedirbkite, jeigu dulkių siurblio talpykla arba dulkių maišelis yra pilnai pripildytas. Reguliariai valykite talpyklą, keiskite dulkių maišelį.
- Nesiurbkite nuo gyvūnų kailio, apsvilkėtų rūbų, vandens iš akvariumų (kyla pavojus žmonių ir gyvūnų sveikatai).
- Dulkių siurbį saugokite nuo lietaus.
- Saugokite įrenginį nuo tiesioginių saulės spindulių ir kitų šilumos šaltinių.
- Neartinkite dulkių siurblio atgalio prie daiktų, kuriuos jis gali įsiurbti (pavojus sugadinti daiktus ir dulkių siurbį).
- Neatidarinkite šiukšlių talpyklos, kai dulkių siurblys veikia.
- Jeigu darbo metu elektros laidas pažeidžiamas, įtampą išjunkite nedelsdami. **NELIESKITE ELEKTROS LAIDO PRIEŠ IŠJUNGDAMI ĮTAMPĄ.**
- Ištraukite elektros laido kištuką iš elektros lizdo:
- kai paliecate įrenginį be priežiūros;
- prieš įrenginį tikrindami, valydami ar remontuodami.
- Dulkių siurbį remontuoti gali tik kvalifikuoti asmenys.
- Naudokite tik gamintojo rekomenduojamas atsargines detales.

#### Aptarnavimas ir saugojimas

- Tinkamai prižiūrėkite dulkių siurbį ir jo priedus.
- Saugumui užtikrinti, keiskite pažeistas arba susidėvėjusias detales.
- Laikykite vaikams neprieinamoje vietoje.

#### Panaudotų grafinių ženklų aprašymas.



1



2



3



4



5



6

1. Dėmesio, imkitės ypatingų atsargumo priemonių.
2. Perskaitykite aptarnavimo instrukciją, atkreipkite dėmesį į joje esančius perspėjimus bei saugaus darbo taisykles!
3. Naudokite asmenines apsaugos priemones (apsauginius akinius, klausos organų apsaugos priemones, apsauginę kaukę nuo dulkių).



4. Prieš pradėdami aptarnavimo ar remonto darbus, ištraukite elektros laido kištuką iš elektros lizdo.
5. Saugokite nuo drėgmės.
6. Vandens susiurbimui naudokite tinkamą antgalį.

## DĖMESIO! Įrankis skirtas vidaus darbams.

**Nepaisant to, kad gaminant įrankį jo konstrukcijoje įtaisyti apsaugos elementai ir papildomos apsaugos priemonės, darbo metu, išlieka pavojus susižaloti.**

## KONSTRUKCIJA IR PASKIRTIS

Profesionalus dulkių siurblys skirtas „sausam“ nedegių dulkių, medžio drožlių ir pan. medžiagų bei „šlapiam“ nedegių skysčių, ir vandens siurbimui. Pramoninis dulkių siurblys pritaikytas elektriniams įrankiams prijungti (susiurbti dirbant su jais kylančias dulkes bei drožles). Įrenginys pritaikytas padidintiems krūviams, todėl gali būti naudojamas pramoniniams tikslams, pvz., amatininkų, remonto dirbtuvėse bei visiems kitiems mėgėjiškiems darbams (meistravimui).



**Draudžiama naudoti įrenginį ne pagal paskirtį.**

## GRAFINIŲ PUSLAPIŲ APRAŠYMAS

Numeriais pažymėti įrankio elementai atitinka šios instrukcijos grafiniuose puslapiuose pavaizduotus elementus.

1. Transportavimo rankena
2. Įtampos lizdas
3. Tvirtinimo elementai
4. „Plug“ jungtis
5. Ratai
6. Talpykla
7. Viršutinis korpusas
8. Jungiklis
9. Išleidimo kamštelis
10. Ratų laikiklis
11. Pagrindas
12. Laikiklis elektros laidui

\* Tarp paveikslo ir gaminio galimas nedidelis skirtumas

## PANAUDOTŲ GRAFINIŲ ŽENKLŲ APRAŠYMAS



DĖMESIO



ĮSPĖJIMAS



MONTAVIMAS IR NUSTATYMAI





INFORMACIJA

## KOMPLEKTAVIMAS IR PRIEDAI

- |                                |          |
|--------------------------------|----------|
| 1. Siurbimo žarna              | – 1 vnt. |
| 2. Antgalis grindims           | – 2 vnt. |
| 3. Antgalis pakraščiams        | – 1 vnt. |
| 4. Ratukai                     | – 4 vnt. |
| 5. Teleskopinis vamzdis        | – 1 vnt. |
| 6. Popierinis maišelis dulkėms | – 1 vnt. |
| 7. Membrana                    | – 1 vnt. |
| 8. Gofruotas filtras           | – 1 vnt. |
| 9. Laikiklis elektros laidui   | – 2 vnt. |
| 10. Ratų laikiklis             | – 4 vnt. |
| 11. Jungtis                    | – 1 vnt. |

### RATUKŲ TVIRTINIMAS

-  Naudojant ratus, galimas daug lengvesnis siurblio transportavimas. Mažesni, besisukantys ratai, pritvirtinti priekinėje pagrindo dalyje, palengvina manevravimą perkeliant, o didesni galiniai transportavimo ratai užtikrina didesnę siurblio stabilumą.
- 
  - Atlaisvinkite tvirtinimo elementus (3), esančius abejuose įrenginio pusėse ir nuimkite viršutinę korpuso dalį (7) (pav. A).
  - Pasukite talpyklą (6), teisingai įstatykite ratų laikiklius (10) į pagrindę (11) esančias angas ir prisukite varžtus (pav. B).
  - Pritvirtinkite priekinius ratus (5), juos įstumkite į angas ratų laikikliuose (10) (pav. C).
  - Pritvirtinkite galinius ratus (5), juos uždėkite ir užspauskite ant laikančiosios ašies (10) (pav. D).
  - Vėl pasukite talpyklą pradine padėtimi, uždėkite ir pritvirtinkite viršutinę korpuso dalį (7).
-  Į darbo vietą, pritvirtinus ratukus bei naudojantis transportavimo rankena (1), siurbį galima pervežti.

### GOFRUOTO FILTRO ĮDĖJIMAS IR KEITIMAS

-  Išjunkite įrenginį iš elektros įtampos šaltinio.
  - Atlaisvinkite abejuose pusėse esančias tvirtinimo sąvaras (3) ir nuimkite viršutinį korpusą (7).
  - Gofruotą filtrą (a) uždėkite ant plūduro korpuso (b), patikrinkite, ar teisingai uždėjote (pav. E).
  - Uždėkite viršutinį korpusą (7) ir pritvirtinkite tvirtinimo sąvaromis (3).

-  **Pažeistą gofruotą filtrą pakeiskite nauju.**

### DULKIŲ MAIŠELIO ĮDĖJIMAS IR KEITIMAS

-  Siurbdami „sausai“ naudokite maišelį dulkėms. Įstačius šį maišelį, gofruotas filtras neužsiteršia, todėl pailgėja jo naudojimo laikas bei lengviau pašalinamos šiukšlės.
  - Atlaisvinkite abejuose pusėse esančias tvirtinimo sąvaras (3) ir nuimkite viršutinį korpusą (7).
  - Dulkių maišelį užmaukite ant talpykloje (6) esančio vamzdelio (c), (pav. F).
  - Patikrinkite, ar visas dulkių maišelis gerai prigludęs prie vidinės talpyklos sienelės.
  - Uždėkite viršutinį korpusą (7) ir pritvirtinkite tvirtinimo sąvaromis (3).
  - Dulkių maišelis išimamas atvirkštiniu įdėjimui eiliškumu.

-  **Reguliariai tikrinkite šiukšlių maišelio būklę. Pripildytą maišelį pakeiskite nauju.**

### SIURBIMO ŽARNOS TVIRTINIMAS

- 
  - Siurbimo žarnos galą įstatykite į „Plug“ jungtį (4), pasukite į dešinę ir nestipriai truktelėkite atgal (pav. G).
  - Kitą siurbimo žarnos galą prijunkite prie teleskopinio vamzdžio.
  - Siurbimo žarna nuimama atvirkščiu tvirtinimui eiliškumu.

### TELESKOPINIO VAMZDŽIO IR ANTGALIŲ TVIRTINIMAS



- 
  - Siurbimo žarnos tvirtinimą į teleskopinio vamzdžio laikiklį įstumkite taip, kad tvirtinimo užraktai būtų jiems skirtoje vietoje.
  - Mygtuką (g) pastumkite žemyn ir traukdami nustatykite reikiamą teleskopinio vamzdžio ilgį (pav. H).
  - Ant teleskopinio vamzdžio uždėkite pasirinktą antgalį.

-  Grindų plovimo antgaliai yra ypatingai naudingi valant didelius paviršius bei valymui „šlapiam“. Kampams skirtas antgalis tinka kampu, briaunų ar įpjovų valymui.

- 
  - Apatinį elektros laido laikiklį (12) įspauskite į angą, esančią pagrindę (11).
  - Viršutinį elektros laido laikiklį (12) įstumkite į angą, esančią viršutinėje korpuso dalyje (7) (pav. I).

## DARBAS IR NUSTATYMAI

### ĮJUNGIMAS IR IŠJUNGIMAS

-  **Elektros tinklo įtampa turi atitikti dydį, nurodytą dulkių siurblio nominalių duomenų lentelėje.**
-  Dulkių siurblyje įmontuotas trijų padėčių jungiklis (8). Atsižvelgdami į atliekamo darbo pobūdį, pasirinkite atitinkamą jungiklio padėtį (pav. J).

- **Pad. I** = (jungiklis viršuje) įrenginys veikia kaip standartinis dulkių siurblys.
- **Pad. 0** = (jungiklis viduryje) įrenginys išjungtas.
- **Pad. II** = (jungiklis apačioje) dulkių siurblių galima naudoti tik į jo elektros lizdą įjungus išorinį įrenginį (elektrinį įrankį).

 Sveikatai nepavojingas medžiagas galima siurbti tiesiogiai į talpyklą (6), nenaudojant nei gofruoto filtro, nei dulkių maišelio.

## DULKIŲ IR DROŽLIŲ SIURBIMAS, DIRBANT SU PRIJUNGTU ELEKTRINIŲ ĮRANKIŲ

- Į dulkių siurblių įstatykite gofruotą filtrą (a) arba dulkių maišelį, skirtą labai užterštų paviršių siurbimui.
- Įstatykite elektrinio įrankio laido kištuką į siurblyje esantį elektros įtampos lizdą (2) (prijungto elektrinio įrenginio sueikvojamoji galia neturi būti didesnė nei 2000 W (pav. K).
- Įjunkite dulkių siurblių – jungiklio mygtuką (8) pastumkite simbolio II link.

 **Pasirinkus šį darbo režimą, dulkių siurblių galima naudoti tik prijungus elektrinį įrankį. Nepamirškite, kad dulkių siurblių (kiek uždelsus), prieš jo prijungtas elektrinis įrankis įjungia automatiškai.**

 **Dulkių siurblio elektros lizdą galima naudoti tik šioje aptarnavimo instrukcijoje nurodytiems tikslams.**

**Siurbiant gipso dulkes, tuo pat metu, reikia naudoti ir gofruotą filtrą, ir dulkių maišelį.**

## „ŠLAPIAS“ SIURBIMAS

 **Dulkių siurbliu negalima siurbti jokių degių ar sprogių skysčių, pvz., benzino, tepalų ir pan., bei įkaitusių ar rusenančių medžiagų ir dulkių.**

 **Membraninis filtras sulauko skystyje esančius teršalus.**

- Atlaisvinkite abejose pusėse esančias tvirtinimo sąvaras (3) ir nuimkite viršutinį korpusą (7).
- Išimkite gofruotą filtrą (a) ir/arba dulkių maišelį.
- Pašalinkite talpykloje esančius teršalus.
- Patikrinkite ar plūduras (h) pakyla iki pat viršaus (b), (pav. L).
- Membraną (i) uždėkite ant plūduro (h) korpuso (b), (pav. M).
- Uždėkite viršutinį korpusą (7) ir pritvirtinkite tvirtinimo sąvaromis (3).

 **Nedelsdami išjunkite dulkių siurblių ir išpilkite vandenį, kai jo lygis talpykloje pasiekia leidžiamą maksimalų kiekį ir dėl to, pastebimai, pasikeičia variklio skleidžiamas garsas.**

## NEŠVARAUS VANDENS ŠALINIMAS IŠ TALPYKLOS

- Pastatykite vonelę arba kitą indą ir atsukite išleidimo kamštelį (9) (pav. N).
- Išleidę vandenį prisukite išleidimo kamštelį (9).

## PRAPŪTIMAS

 Norint prapūsti (pvz., kampuose susikaupusius nešvarumus), siurbimo žarną reikia ištraukti iš „Plug“ jungties (4) ir įstatyti ją į viršutinio elektros laido laikiklio angą (12), esančią viršutiniame korpuso (7) (pav. O).

## APTARNAVIMAS IR PRIEŽIŪRA

 **Prieš pradėdami bet kokius reguliavimo, aptarnavimo ar remonto darbus, išjunkite įrenginį iš elektros įtampos šaltinio.**

- Reguliarus valymas garantuoja, kad siurbimo galia ilgiau išliks nepakitusi.
- Siurblio korpusą valykite sudrėkintu audiniu. Valymo metu, vanduo neturi patekti į variklio vidų.
- Kiekvieną kartą, pašalinę drėgnus teršalus ir skysčius, talpyklą ištuštinkite, kruopščiai išvalykite bei gerai išdžiovinkite. Skysčiai ir drėgni teršalai skatina bakterijų dauginimąsi.
- Jeigu naudojote gofruotą filtrą, jį išimkite ir išvalykite šepetėliu. Kaip dažnai reikės valyti gofruotą filtrą, priklausys nuo siurbiamų teršalų rūšies ir kiekio. Prireikus, seną filtrą pakeiskite nauju. Naudokite tik originalius gofruotus filtras.
- Kad išvengtumėte pelijimo, kruopščiai išvalykite ir išdžiovinkite plūdūrą ir membraną.
- Jeigu naudojamas dulkių maišelis prisipildė, pakeiskite jį nauju.
- Dulkių siurblių laikykite sausoje, vaikams neprieinamoje vietoje.
- Pakeisti elektros laidą ar atlikti įrenginio remonto darbus galima tik autorizuotoje remonto dirbtuvėje.

## VALYMAS IŠSIURBUS „ŠLAPIAI“



- Baigę darbą, susiurbdami, apytikriai, 1 - 2 litrus švaraus vandens, praplausite teleskopinį vamzdį ir žarną.
- Išjunkite dulkių siurbį jungikliu (8) ir ištraukite elektros laido kištuką iš elektros lizdo.
- Kad vandens likučiai ištekėtų iš talpyklos (6), pakelkite žarną.
- Atsukant išleidimo varžtą (9), iš talpyklos išpilti nešvarų vandenį.
- Atjunkite žarną, atlaisvinkite abejuose pusėse esančias tvirtinimo sąvaras (3) ir nuimkite viršutinį korpusą (7).
- Ištuštinkite talpyklą, ir palikite, kad išdžiūtų.

## LAIKYMAS



Specialios įpjovos, esančios ratų laikikliuose (10) yra labai praktiškos, pritaikytos siurblio priedų laikymui, o tai labai patogiu darbu metu keičiant priedus.



Visų rūšių gedimai turi būti šalinami autorizuotose gamintojo servisuose.

## TECHNINIAI DUOMENYS

### NOMINALŪS DUOMENYS

Pramoninis dulkių siurblys	
Dydis	Vertė
Įtampą tinkle	230 V AC
Dažnis	50 Hz
Nominali galia	1500W
Maks. jungiamų į siurblio elektros lizdą įrankių galingumas	2000 W
Aukštis	640 mm
Išorinis skersmuo	340 mm
Bako talpa	30 l
Naudinga bako talpa	22 l
Siurbimo žarnos ilgis	2 m
Siurbimo žarnos antgalio skersmuo	35 mm
Siurbimo galia	18 kPa
Apsaugos klasė	I
Prijungiamo įrenginio apsaugos klasė	I
Apsaugos lygis	IPX4
Svoris	8,5 kg
Pagaminto metai	2014

## APLINKOS PASAUGA



Elektrinių gaminių negalima išmesti kartu su buities atliekomis, juos reikia atiduoti į atitinkamą atliekų perdirbimo įmonę. Informacijos apie atliekų perdirbimą kreiptis į pardavėją arba vietos valdžios institucijas. Susidėvėję elektriniai ir elektroniniai prietaisai turi gamtai kenksmingų medžiagų. Antriniam perdirbimui neatiduoti prietaisai kelia pavojų aplinkai ir žmonių sveikatai.

\* Pasilieikame teisę daryti pakeitimus.

„Grupa Topex Spółka z ograniczoną odpowiedzialnością“ Spółka komandytowa (toliau: „Grupa Topex“), kurios buveinė yra Varšuvoje, ul. Pograniczna 2/4 informuoja, kad visos šios instrukcijos (toliau: „instrukcija“) autorinės teisės, tai yra šioje instrukcijoje esantis tekstas, nuotraukos, schemas, paveikslai bei jų išdėstymas priklauso tik Grupa Topex ir yra saugomos pagal 1994 metais, vasario 4 dieną, dėl autorių ir gretutinių teisių apsaugos, priimtą įstatymą (t.y., nuo 2006 metų įsigaliojęs įstatymas Nr. 90, vėliau 631 su įstatymo pakeitimais). Neturint raštiško Grupa Topex sutikimo kopijuoti, perdaryti, skelbti spaudoje, keisti panaudojant komerciniams tikslams visą ar atskiras instrukcijos dalis yra griežtai draudžiama bei gresia civilinė ar baudžiamoji atsakomybė.

### PROFESIONĀLAIS PUTEKĻSŪCĒJS 59G607

UZMANĪBU! PIRMS UZSĀKT LIETOT ELEKTROINSTRUMENTU, NEPIECIEŠAMS UZMANĪGI IZLASĪT DOTO INSTRUKCIJU UN SAGLABĀT TO.

#### DETALIZĒTIE DROŠĪBAS NOTEIKUMI

##### PAPILDUS DROŠĪBAS NOTEIKUMI

- Pirms pieslēgt putekļsūcēju pie elektrotīkla, vienmēr nepieciešams pārliecināties, ka tīkla spriegums atbilst tam sprieguma lielumam, kas ir dots elektroinstrumenta nominālajā tabulā.
- Putekļsūcēju drīkst pieslēgt tikai pie tās elektroinstalācijas, kurai ir strāvas noplūdes automāts, kas pārtrauks barošanu, ja noplūdes strāva pārsniegs 30 mA 30 ms laikā.
- Pēc tvertnes uzpildīšanas ar ūdeni putekļsūcēju nepieciešams izslēgt.
- Iekārtas barošanas vadam vienmēr jāatrodas drošā attālumā no citu iekārtu kustīgiem elementiem.
- Putekļsūcējam vai putekļsūcējam ar uztvērēju izmantot atbilstošās slodzes barošanas vadu, kas piemērots darbam ārpus telpām.
- Nepieļaut barošanas vada kontaktu ar izplūdušo ūdeni, eļļu un citām ķīmiskām vielām.
- Ar putekļsūcēju nedrīkst strādāt vidē, kurā atrodas sprādzienbīstamās gāzes, tvaiki, kā arī viegli uzliesmojošie materiāli.
- Putekļsūcēju nedrīkst izmantot kvēlojošo pelnu, koroziju izraisošo, sprādzienbīstamo vai viegli uzliesmojošo materiālu, kā arī šķidrumu, piemēram, eļļu, šķīdinātāju, benzīna, nosūkšanai.
- Jāizvēlas darbam atbilstošais filtrs.
- Nestrādāt ar pilno tvertni vai putekļu maisu. Sistemātiski iztukšot tvertni un nomainīt putekļu maisu.
- Nedrīkst nosūkt spalvu no dzīvniekiem, cilvēku apģērba, kā arī atsūkt ūdeni no akvārijiem (pastāv risks cilvēka un dzīvnieka veselībai).
- Aizsargāt putekļsūcēju no lietus nokrišņiem.
- Nepakļaut putekļsūcēju tiešai saules un citu siltumavotu iedarbībai.
- Putekļsūcēja uzgali nedrīkst pietuvināt pie tiem priekšmetiem, kurus var ieraut sūcošais gaiss (pastāv putekļsūcēja un priekšmetu bojājumu risks).
- Neatvērt atkritumu tvertni putekļsūcēja darbības laikā.
- Ja barošanas vads darba laikā sabojāsies, nekavējoties atslēgt barošanu. Neaiztikt **BAROŠANAS VADU PIRMS ELEKTROBAROŠANAS ATSLĒGŠANAS**.
- Izņemt kontaktdakšu no kontaktlīdžas:
- katru reizi, kad ir jāaiziet no elektroinstrumenta prom,
- pirms elektroinstrumenta pārbaudēm, tīrīšanas vai remonta.
- Putekļsūcēja remontdarbi ir jāveic tikai pilnvarotām personām.
- Nepieciešams izmantot tikai ražotāja ieteiktos nomaināmos elementus.

##### Apkope un uzglabāšana

- Ir jāuztur atbilstošā stāvoklī visi putekļsūcēja apakšmezgli.
- Nomainīt nolietotos vai bojātos elementus drošības nolūkos.
- Uzglabāt bērniem nepieejamā vietā.

##### Izmantoto piktogrammu skaidrojums



1



2



3



4



5



6

1. Uzmanību! Ievērot īpašus piesardzības līdzekļus.
2. Izlasīt lietošanas instrukciju, ievērot tajā ietvertos brīdinājumus un drošības noteikumus!
3. Lietot personīgos aizsardzības līdzekļus (aizsargbrilles, dzirdes aizsargus, pretputekļu masku).
4. Pirms veikt apkalpošanas vai remontdarbus, atslēgt barošanas vadu no tīkla.

5. Sargāt no mitruma.
6. Ūdens nosūkšanai izmantot atbilstošo uzgali.

## UZMANĪBU! Ierīce ir domāta ārpustelņu darbiem.

**Neskatoties uz instrumenta drošu konstrukciju un pielietotiem aizsardzības līdzekļiem, darba laikā vienmēr pastāv risks iegūt traumas.**

## UZBŪVE UN PIELIETOJUMS

Profesionālais putekļsūcējs ir domāts nedegošo putekļu, koka skaidu u.tml. vielu uztveršanai un nosūkšanai „sausajā” darba režīmā, kā arī nedegošo šķidrums un ūdens-gaisa maisījumu nosūkšanai „mitrajā” darba režīmā. Putekļsūcējs ir piemērots darbam ar elektroinstrumentiem, lai varētu nosūkt skaidas un putekļus, kas rodas elektroinstrumenta darba laikā. Iekārta ir piemērota paaugstinātām slodzēm rūpniecības sfērā, piemēram, remonta servīsa centros, kā arī dažādām amatierdarbībām.



**Iekārta nedrīkst izmantot nesaskaņā ar tās izraudzīšanu!**

## GRAFISKĀS DAĻAS APRAKSTS

Zemāk minētā numerācija attiecas uz tiem instrumenta elementiem, kuri ir minēti dotās instrukcijas grafiskajā daļā.

1. Transportēšanas rokturis
2. Barošanas ligzda
3. Fiksatori
4. Šļūtenes ligzda
5. Riteņi
6. Savācējs
7. Augšējais korpuss
8. Slēdzis
9. Ūdens nolaišanas korķis
10. Riteņu balsts
11. Pamatne
12. Barošanas vada āķis

\* Zīmējums un izstrādājums var nedaudz atšķirties.

## SIMBOLU APRAKSTS



PIEZĪME



BRĪDINĀJUMS



MONTĀŽA/ IESTATĪJUMI





INFORMĀCIJA

## APRĪKOJUMS UN PIEDERUMI

- |                           |          |
|---------------------------|----------|
| 1. Šļūtene                | - 1 gab. |
| 2. Uzgālis grīdai         | - 2 gab. |
| 3. Uzgālis malām          | - 1 gab. |
| 4. Ritenis                | - 4 gab. |
| 5. Teleskopiskā caurule   | - 1 gab. |
| 6. Papīra putekļu maisiņš | - 1 gab. |
| 7. Putu membrāna          | - 1 gab. |
| 8. Krokfiltrs             | - 1 gab. |
| 9. Barošanas vada āķis    | - 2 gab. |
| 10. Riteņu balsts         | - 4 gab. |
| 11. Adapteris             | - 1 gab. |

## SAGATAVOŠANĀS DARBAM

### RITEŅU MONTĀŽA

-  Riteņu izmantošana nodrošina vieglāku putekļsūcēja transportēšanu. Mazāki riteņi, kas atrodami pamatnes priekšpusē, atvieglo manevrēšanu iekārtas pārvietošanas laikā, savukārt, aizmugurējie lielāki riteņi nodrošina lielāku putekļsūcēja stabilitāti.
-  Atlaist fiksatorus (3) iekārtas abās pusēs un noņemt augšējo korpusu (7) (**A zīm.**).
  - Apgrieziet savācēju (6) otrādi, ielikt riteņu balstus (10) pamatnes (11) ligzdās un nostiprināt ar skrūvēm (**B zīm.**).
  - Piestiprināt priekšējos riteņus (5), iespiežot tos riteņu balstu (10) atverēs (**C zīm.**).
  - Piestiprināt aizmugurējos riteņus (5), iespiežot tos riteņu balstu (10) asi (**D zīm.**).
  - Atkārtoti apgrieziet otrādi savācēju un piestiprināt augšējo korpusu (7).
-  Putekļsūcēju var transportēt uz darba vietu, pārvelkot to uz riteņiem vai izmantojot transportēšanas rokturi (1).

### KROKFIKTRA IELIKŠANA / NOMAĪŅA

-  Atvienot ierīci no barošanas.
  - Atlaist fiksatorus (3) abās iekārtas pusēs un noņemt augšējo korpusu (7).
  - Novietot krokfiltru (a) pludiņa (b) korpusā, pievērsot uzmanību tam, vai tas tika pareizi piestiprināts (**E zīm.**).
  - Piestiprināt augšējo korpusu (7) un aizslēgt ar fiksatoriem (3).

### Bojātais krokfiltrs ir jānomaina pret jauno.

### PUTEKĻU MAISIŅA IELIKŠANA / IZŅEMŠANA



-  „Sausai” atputekļošanai izmantot putekļu maisiņu. To izmantojot, krokfiltrs netiek skarts un tāpēc var tikt ilgāk ekspluatēts. Turklāt, pateicoties putekļu maisiņam, tiek atvieglināta vēlākā atkritumu likvidācija.
  - Atlaist fiksatorus (3) abās iekārtas pusēs un noņemt augšējo korpusu (7).
  - Uzvilkt putekļu maisiņa atveri uz tvertnes (6) īscaurules (c) (**F zīm.**).
  - Pārlicināties, ka putekļu maisiņš visā savā garumā pieguļ pie iekšējās tvertnes sienas.
  - Uzlikt augšējo korpusu (7) un aizslēgt fiksatorus (3).
  - Putekļu maisiņa izņemšana notiek pretējā kārtībā.

### Sistemātiski pārbaudīt putekļu maisa piepildīšanās stāvokli. Pēc pilnīgās piepildīšanās nomainīt maisiņu pret jauno.

### ŠĻŪTENES MONTĀŽA

- 
  - Ielikt šļūtenes galu šļūtenes ligzdā (4), pagriezt pa labi un viegli pavilkt atpakaļ (**G zīm.**).
  - Otru šļūtenes galu savienot ar teleskopisko cauruli.
  - Šļūtenes demontāža notiek tieši pretēji tās montāžai.

### TELESKOPISKĀS CAURULES UN UZGAĻU MONTĀŽA



- 
  - Savienot šļūteni un teleskopisko cauruli tā, lai sprosti nokļūtu savās vietās.
  - Pārvietot pogu (g) uz leju, un tad izvilkte teleskopisko cauruli līdz nepieciešamam garumam (**H zīm.**).
  - Uzlikt teleskopiskai caurulei atbilstošu uzgali.
-  Grīdu uzgaļi ir īpaši noderīgi lielo virsmu tīrīšanai, kā arī veicot „mitro” uzkopšanu. Savukārt, malu uzgalis ir piemērots malu, stūru vai padziļinājumu tīrīšanai.

### BARĪBAS VADA ĀĶU MONTĀŽA

- 
  - Ielikt barības vada apakšējo āķi (12) pamatnes (11) atverē.
  - Ielikt barības vada augšējo āķi (12) augšējā korpusa (7) atverē (**I zīm.**).

## DARBS / IESTATĪJUMI

### IESLĒGŠANA / IZSLĒGŠANA

-  Tikla spriegumam ir jāatbilst tam sprieguma lielumam, kas ir dots putekļsūcēja nominālajā tabulā.
-  Putekļsūcējs ir aprīkots ar 3-stāvokļu slēdzi (8). Atkarībā veicamā darba novietot slēdzi atbilstošā stāvoklī (**J zīm.**).

- **Poz. I** = (augšējā slēdža pozīcija) iekārta darbojas kā standarta putekļsūcējs.
- **Poz. 0** = (vidējā slēdža pozīcija) izslēgts.
- **Poz. II** = (apakšējā slēdža pozīcija) putekļsūcēju drikst izmantot tikai ar ārējo iekārto (elektroinstrumentu), kas pieslēgta pie putekļsūcēja barošanas ligzdas.

 Ja putekļsūcējs netiek izmantots cilvēka veselībai kaitīgo materiālu nosūkšanai, putekļus var novadīt tieši tvertnē (6), bez nepieciešamības izmantot krokfiltru vai putekļu maisiņu.

## PUTEKĻU UN SKAIDU NOSŪKŠANA, KAS RADĀS ELEKTROINSTRUMENTA DARBA LAIKĀ

-  ● Ielikl putekļsūcējā krokfiltru (a) lielo netīrumu attīrīšanai vai putekļu maisu.
- Ielikl elektroinstrumenta kontaktdakšu barības ligzdā (2) (pievienotā elektroinstrumenta jaudas patēriņš nedrīkst pārsniegt 2000 W) (K zīm.).
- Ieslēgt putekļsūcēju – novietot slēdža (8) pogu poz. II.

 **Izvēloties šo darba režīmu, putekļsūcēju drikst izmantot tikai kopā ar elektroinstrumentu. Jāatceras, ka putekļsūcējs tiks ieslēgts automātiski (ar nelielu nokavēšanos) caur elektroinstrumentu, kas pievienots pie ligzdas.**

 **Putekļsūcēja ligzdu drikst izmantot tikai dotajā lietošanas instrukcijā minētiem mērķiem. Nosūcot gīpša putekļus, nepieciešams izmantot krokfiltru un putekļu maisu vienlaicīgi.**

### „MITRAIS” DARBS

 **Ar putekļsūcēju nedrīkst nosūkt tādus viegli uzliesmojošos vai sprādzienbīstamos šķidrumus kā benzīns, eļļas, spirti, šķīdinātāji, kā arī karstos, kvēlojošos šķidrumus un materiālus.**

 **Putu membrāna filtrē liela izmēra netīrumus, kas atrodami šķidrumā.**

- Atlaist fiksatorus (3) abās iekārtas pusēs un noņemt augšējo korpusu (7).
- Noņemt krokfiltru (a) un/ vai putekļu maisu.
- Iztukšot tvertni no netīrumiem.
- Pārbaudīt, vai pludiņš (h) var pilnīgi pacelties taisnā līnijā savā aptverē (b) (L zīm.).
- Uzvilkt putu membrānu (i) pludiņa (h) aptverē (b) (M zīm.).
- Piestiprināt augšējo korpusu (7) un aizslēgt fiksatorus (3).

 **Ja tiks sasniegts maksimālais tvertnes piepildīšanās līmenis, dzinēja skaņa krasi mainīsies, nepieciešams nekavējoties izslēgt putekļsūcēju, lai iztukšotu tvertni.**

### SAVĀCĒJA ATBRĪVOŠANA NO NETĪRĀ ŪDENS

-  ● Paliikt ķiveti vai citu trauku un atskrūvēt ūdens nolaišanas korķi (9) (N zīm.).
- Pēc ūdens nolaišanas aizskrūvēt ūdens nolaišanas korķi (9).

### IZPŪŠANA

 Izpūšanai (piemēram, netīrumu, kas atrodas stūros) nepieciešams izņemt šļūteni no šļūtenes ligzdas (4) un ielikl to barošanas vada augšējā āķa (12) atverē, kas atrodama augšējā korpusā (7) (O zīm.).

## APKALPOŠANA UN APKOPE

 **Pirms jebkuras regulācijas, remonta vai apkopes darba uzsākšanas, elektroinstrumentu nepieciešams atslēgt no elektrotīkla.**

- Regulārā tīrīšana nodrošina to, ka tiek ilgstošāk saglabāta maksimālā sūkšanas produktivitāte.
- Putekļsūcēja korpusu tīrīt no putekļiem un netīrumiem ar viegli samitrinātu auduma gabalu. Šīs darbības laikā ūdens nedrīkst nokļūt dzinēja iekšpusē.
- Iztukšot, labi iztīrīt un rūpīgi nosusināt tvertni katru reizi, kad tīrīšana skar mitros netīrumus vai šķidrumus. Šķidrums un mitrie netīrumi paātrina baktēriju attīstību.
- Ja tika izmantots krokfiltrs, to nepieciešams izņemt un attīrīt ar suku palīdzību. Krokfiltra tīrīšanas frekvence ir atkarīga no putekļu veida un daudzuma. Nepieciešamības gadījumā nomainīt filtru pret jauno. Izmantot tikai oriģinālos krokfiltrus.
- Pludiņš un putu membrāna ir precīzi jāattīra un jānosusina, lai izvairītos no pelējuma attīstības.
- Ja tika izmantots putekļu maisiņš, to nepieciešams nomainīt pēc pilnīgās piepildīšanās.
- Putekļsūcējs ir jāuzglabā sausā, bērniem nepieejamā vietā.
- Barošanas vada nomaīņa vai citi remontdarbi ir jāveic sertificētam servisa centram.



## TĪRĪŠANA PĒC „MITRĀ” DARBA



- Pēc darba pabeigšanas iesūkt no 1 līdz 2 litriem tīrā ūdens, kas noskalos teleskopisko cauruli un šļūteni.
- Izslēgt putekļsūcēju ar slēdzi (8) un izņemt kontaktdakšu no tīkla kontaktligzdas.
- Pacelt šļūteni, lai tajā paliekošais ūdens notecētu tvertnē (6).
- Atbrīvot savācēju no netīrā ūdens, atskrūvējot ūdens nolaišanas korķi (9).
- Atvienot šļūteni, atlaist fiksatorus (3) abās iekārtas pusēs un noņemt augšējo korpusu (7).
- Iztukšot tvertni, attīrīt, atstāt līdz izžūšanai.

## UZGLABĀŠANA



Speciālie padziļinājumi riteņu balstos (10) ļauj novietot tajos putekļsūcēja piederumus, tādējādi nodrošinot praktisku uzglabāšanu, kā arī ērtāku piederumu nomaiņu darba laikā.



Jebkura veida defekti ir jālabo tikai ražotāja sertificētiem servisa centriem.

## TEHNISKIE PARAMETRI

### NOMINĀLIE DATI

Rūpnieciskais putekļsūcējs	
Parametrs	Vērtība
Barošanas spriegums	230 V AC
Barošanas frekvence	50 Hz
Nominālā jauda	1500 W
Maks. uztvērēja jauda	2000 W
Augstums	640 mm
Ārējais diametrs	340 mm
Tvertnes kopējais tilpums	30 l
Tvertnes lietderīgais tilpums	22 l
Šļūtenes garums	2 m
Šļūtenes uzgaļa diametrs	35 mm
Sūkšanas jauda	18 kPa
Aizsardzības klase	I
Uztvērēja ķēdes aizsardzības klase	I
Aizsardzības līmenis	IPX4
Masa	8,5 kg
Ražošanas gads	2014

## VIDES AIZSARDŽĪBA



Elektroinstrumentus nedrīkst izmest kopā ar sadzīves atkritumiem. Tie ir jānodod utilizācijai attiecīgajiem uzņēmumiem. Informāciju par utilizāciju var sniegt produkta pārdevējs vai vietējie varas orgāni. Izlietotās elektriskās un elektroniskās ierīces satur videi kaitīgās vielas. Ierīce, kura netika pakļauta otrreizējai izejvielu pārstrādei, rada potenciālus draudus videi un cilvēku veselībai.

\* Ir tiesības veikt izmaiņas.

„Grupa Topex Spółka z ograniczoną odpowiedzialnością” Spółka komandytowa (turpmāk „Grupa Topex”) ar galveno ofisu Varšavā, ul. Pograniczna 2/4, informē, ka visa veida autortiesības attiecībā uz dotās instrukcijas (turpmāk „Instrukcija”) saturu, tai skaita uz tās tekstiem, samazinātām fotogrāfijām, shēmām, zīmējumiem, kā arī attiecībā uz tās kompozīciju, pieder tikai Grupa Topex, kuras ir aizsargātas ar likumu saskaņā ar 1994. gada 4. februāra „Likumu par autortiesībām un blakustiesībām” (Likumu Vēstnesis 2006 nr. 90, 631. poz. ar turpm. izm.). Visas Instrukcijas kopumā vai tās noteikto daļu kopēšana, apstrāde, publicēšana vai modificēšana komercijas mērķiem bez Grupa Topex rakstiskās atļaujas ir stingri aizliegta, pretējā gadījumā pārkāpējs var tikt saukts pie kriminālās vai administratīvās atbildības.

### TÖÖSTUSLIK TOLMUIMEJA 59G607

TÄHELEPANU: ENNE SEADMEGA TÖÖTAMA ASUMIST LUGEGE HOOLIKALT LÄBI KÄESOLEV JUHEND JA HOIDKE SEE ALLES HILISEMAKS KASUTAMISEKS.

### TÄIENDAVALD OHUTUSJUHISED

#### TÄIENDAVALD OHUTUSNÕUANDED

- Enne tolmuimeja vooluvõrku ühendamist kontrollige alati, et võrgu pinge vastaks seadme nominaaltabelis toodud pingele.
- Tolmuimejat tohib ühendada vaid rikkevoolukaitsmega varustatud elektrisüsteemi, mis katkestab toite juhul, kui voolu kõikumine on 30 msjooksul suurem kui 30 mA.
- Kui vedelikumahuti on veega täitunud, lülitage tolmuimeja välja.
- Hoidke toitejuhe eemal teiste seadmete liikuvatest osadest.
- Kasutage tolmuimeja ja vedelikumahutiga tolmuimeja vooluvõrku ühendamiseks vastavat toitejuhet, mis sobib kasutamiseks välitingimustes ja vastava koormusega.
- Ärge laske toitejuhtmel kokku puutuda vee, õli ega muude keemiliste ainetega.
- Ärge kasutage tolmuimejat keskkonnas, kus esineb plahvatusohtlike gaase või aure ega plahvatusohtlike esemete läheduses.
- Tolmuimejaga on keelatud koguda tuhka, samuti korrosiooni põhjustavaid, plahvatusohtlike või kergesti süttivaid materjale või vedelike, näiteks õli, lahusteid, bensiini.
- Kasutage konkreetsele tehtavale tööle sobivat filtrit.
- Ärge töötage täis vedelikumahuti ega tolmukotiga. Tühjendage vedelikumahutit ja vahetage tolmukotti regulaarselt.
- Ärge eemaldage tolmuimeja abil karvu või ebemeid loomadelt ega inimeste seljas olevatelt rõivastelt, ärge imege vett akvaariumist (oht inimeste ja loomade tervisele).
- Kaitske tolmuimejat vihma eest.
- Ärge jätke seadet otsese päikesevalguse kätte ega küttekehade lähedusse.
- Ärge viige tolmuimeja otsakut esemete ligidusse, mille õhuvool võib kaasa tõmmata (esemete ja tolmuimeja kahjustamise oht).
- Ärge avage kogumisanumat tolmuimeja töötamise ajal.
- Kui toitejuhe saab töötamise ajal vigastada, lülitage võrgutoide viivitamatult välja. **ÄRGE PUUDUTAGE JUHET ENNE TOITE VÄLJALÜLITAMIST.**
- Tõmmake pistik pistikupesast välja:
  - iga kord, kui lähete seadmest eemale,
  - enne seadme kontrollimist, puhastamist või parandamist,
- Tolmuimejat tohivad parandada vaid vastavat kvalifikatsiooni omavad isikud.
- Kasutage vaid tootja poolt soovitatud varuosi.

#### Hooldus ja hoidmine

- Hoidke tolmuimeja kõik süsteemid töökorras.
- Ohutuse tagamiseks vahetage välja kõik kulunud või kahjustatud osad.
- Hoidke tolmuimejat lastele kättesaamatus kohas.

#### Kasutatud piktogrammide selgitused



1



2



3



4



5



6

1. Tähelepanu, kasutage spetsiaalseid ohutusvahendeid.
2. Lugege kasutusjuhend läbi ning järgige selles toodud hoiatusi ja ohutusjuhiseid!

3. Kasutage isikukaitsevahendeid (kaitseprillid, kõrvaklapid, tolmuaitsemaski).
4. Enne hooldus- või parandustoimingute alustamist tõmmake seadme pistik pistikupesast välja.
5. Kaitske seadet niiskuse eest.
6. Kasutage vee imemiseks spetsiaalseid otsakuid.

## TÄHELEPANU! Seade on mõeldud kasutamiseks siseruumides

**Vaatamata turvakonstruktsioonikasutamisele kogutööväلت, turvavahendite jalisaohtusvahendite kasutamisele, eksisteerib seadmega töötamise ajal alati väike kehavigastuste tekkimise oht.**

## EHITUS JA KASUTAMINE

Tööstuslik tolmuimeja on mõeldud mittesüttiva tolmu, saepuru jms kogumiseks ja sisseimemiseks „kuival“ režiimil või mittesüttivate vedelike või vee-õhusegude imemiseks „märjal“ režiimil. Tolmuimeja on mõeldud kasutamiseks koos elektritööriistadega nendega töötamisel tekkiva tolmu ja saepuru eemaldamiseks. Seade sobib töötamiseks suuremal koormusel tööstuslikus kasutuses, näiteks töökodades, aga ka erinevateks kodus amatöörina tehtavateks töödeks.



**Keelatud on kasutada elektriseadet vastuolus selle määratud otstarbega.**

## JOONISTE SELGITUS

Alltoodud numeratsioon vastab käesoleva juhendi joonistel toodud seadme elementide numeratsioonile.

1. Transportkäepide
2. Toitejuhtme pistikupes
3. Kinnitusklambrid
4. Ühenduspesa
5. Rattad
6. Mahuti
7. Ülemine korpus
8. Tööüliti
9. Äravoolukork
10. Sõidurataste hoidik
11. Alus
12. Toitejuhtme konks

\*Võib esineda erinevusi joonise ja toote enda vahel

## KASUTATUD GRAAFILISTE SÜMBOLITE SELGITUS



TÄHELEPANU



ETTEVAATUST



PAIGALDUS / SEADISTAMINE



INFO

## VARUSTUS JA TARVIKUD

- |                        |        |
|------------------------|--------|
| 1. Imemisvoolik        | - 1 tk |
| 2. Põrandaotsakud      | - 2 tk |
| 3. Ääreotsakud         | - 1 tk |
| 4. Sõiduratas          | - 4 tk |
| 5. Teleskoopтору       | - 1 tk |
| 6. Paberist tolmu kott | - 1 tk |
| 7. Vahumembraan        | - 1 tk |
| 8. Löötsfilter         | - 1 tk |
| 9. Toitejuhtme konks   | - 2 tk |
| 10. Rataste hoidik     | - 4 tk |
| 11. Adapter            | - 1 tk |

## ETTEVALMISTUS TÖÖKS

### SÕIDURATASTE PAIGALDAMINE

Rataste kasutamine võimaldab tolmuimejat lihtsamini transportida. Väiksemad pöörlevad rattad aluse esiosas võimaldavad tolmuimejaga lihtsamalt manööverdada, tagumised suuremad rattad aga hoiavad tolmuimeja stabiilsena.

-  • Vabastage kinnitusklambrid (3) seadme mõlemal küljel ja eemaldage ülemine korpus (7) (joonis A).
- Keerake mahuti (6) tagurpidi, paigaldage rataste hoidikud (10) pesadesse tolmuimeja aluses (11) ja kinnitage kruvidega (joonis B).
- Paigaldage esimesed rattad (5), surudes need avastesse rataste hoidikutes (10) (joonis C).
- Paigaldage tagumised rattad (5), surudes need avastesse rataste hoidikutes (10) (joonis D).
- Pöörake mahuti õiget pidi ja paigaldage ülemine korpus (7).

 Tolmuimeja võib töökohale transportida ratastel lükates või transportkäepidemest (1) tõstes.

### LÕÖTSFILTI PAIGALDAMINE / VAHETAMINE

-  Lülitage seade vooluvõrgust välja.
- Vabastage kinnitusklambrid (3) seadme mõlemal küljel ja eemaldage ülemine korpus (7).
- Asetage lõõtsfilter (a) ujuki korpusele (b) jälgides, et see kinnituks nõuetekohaselt (joonis E).
- Paigaldage ülemine korpus (7) ja kinnitage kinnitusklambritega (3).

 **Kahjustatud lõõtsfilter vahetage uue vastu.**

### TOLMUKOTI PAIGALDAMINE / VAHETAMINE

 Tolmuimeja kasutamisel „kuivalt“ kasutage tolmu kotte. Tolmukoti kasutamisel lõõtsfilter ei ummistu ja seda saab kauem kasutada, hilisem jääkide eemaldamine on aga lihtsam.

- Vabastage kinnitusklambrid (3) seadme mõlemal küljel ja eemaldage ülemine korpus (7).
- Suruge tolmu kotti ava mahutis (6) asetsevale otsakule (c) (joonis F).
- Veenduge et tolmu kott asetuks kogu oma ulatuses vastu mahuti siseseina.
- Paigaldage ülemine korpus (7) ja kinnitage kinnitusklambritega (3).
- Tolmukoti eemaldamine toimub vastupidises järjekorras.

 **Kontrollige süstemaatiliselt tolmu kotti täituvust. Kui tolmu kott on täielikult täis, vahetage see uue vastu.**

### IMEMISVOOLIKU PAIGALDAMINE

-  • Torgake imemisvooliku ots ühenduspesasse (4), pöörake paremale ja tõmmake kergelt tahapoole (joonis G).
- Imemisvooliku teine ots ühendage teleskoopitoruga.
- Imemisvooliku eemaldamine toimub vastupidises järjekorras võrreldes selle paigaldamisega.

### TELSKOOPTORU JA OTSAKUTE PAIGALDAMINE

-  • Torgake imemisvooliku kinnitus teleskoopitorusse nii, et sulgurid asetuksid oma kohale.
- Lükake nupp (g) alla ja tõmmake teleskoopitoru lahti soovitud pikkuseni (joonis H).
- Paigaldage teleskoopitorule soovitud otsak.

 Põrandaotsakud on eriti mugavad suurte pindade puhastamiseks ja märgpuhastuseks. Ääreotsakud aga sobivad äärte, nurkade või süvendite puhastamiseks.

### TOITEJUHTME KONKSUDE PAIGALDAMINE

-  • Torgake toitejuhtme alumine konks (12) avause aluses (11).
- Torgake toitejuhtme ülemine konks (12) avause ülemises korpuses (7) (joonis I).

## TÖÖTAMINE / SEADISTAMINE

### SISSELÜLITAMINE / VÄLJALÜLITAMINE

**Võrgu pinge peab vastama tolmuimeja nominaaltabelis toodud pingetugevusele.**

 Tolmuimejal on 3-asendiline töölülit (8). Arvestades tehtava töö liiki seadistage lüliti vastavasse asendisse (joonis J).

- **Asend I** = (lülitu ülemine asend) – seade töötab tavalise tolmuimejana.
- **Asend 0** = (lülitu keskmine asend – välja lülitatud).
- **Asend II** = (lülitu alumine asend) – tolmuimejat saab kasutada vaid koos välisseadmega (elektritööriistaga), mis on ühendatud tolmuimeja toitepesasse.

 Kui tolmuimejat ei kasutata tervisele kahjulike materjalide kogumiseks, võib kogutava materjali juhtida otse mahutisse (6), kasutamata lõõtsfiltrit ja tolmukotti.

## ELEKTRITÖÖRIISTAGA TÖÖTAMISE AJAT TEKKIVA TOLMU JA SAEPURU KOGUMINE

-  „Paigalda tolmuimejale lõõtsfilter (a) tugevate jääkide kogumiseks või tolmukott.
- Torka elektriseadme pistik toitepesasse (2) (ühendatava elektritööriista voolutarbimine ei tohi ületada 2000 W) (**joonis K**).
- Tolmuimeja sisselülitamine: vajutage töölülitu nupp (8) asendisse II.

 **ISelle töörežiimi valimisel saab tolmuimejat kasutada vaid koos elektritööriistaga. Pidage meeles, et tolmuimeja käivitub automaatselt (väikese viisitusega) elektritööriista ühendamisel pesasse.**

 **ATolmuimeja pesa tohib kasutada vaid käesolevas kasutusjuhendis kirjeldatud otstarbel. Kipsitolmu kogumisel kasutage üheaegselt nii lõõtsfiltrit kui ka tolmukotti.**

### TÖÖTAMINE „MÄRJALT“

 **Tolmuimejaga on keelatud koguda kergestisüttivaid ja plahvatusohtlikke vedelikke, nagu bensiin, õlid, alkohol, lahustid jms, samuti kuumi ja hõõguvaid vedelikke ja materjale.**

 **Vahthembraan eraldab suured mustusetükid ja vedelikud.**

- Vabastage kinnitusklambriid (3) seadme mõlemal küljel ja eemaldage ülemine korpus (7).
- Eemaldage lõõtsfilter (a) ja/või tolmukott.
- Tühjendage mahuti.
- Kontrollige, kas ujuk (h) saab oma klambri (b) joonel täielikult üles tõusta (**joonis L**).
- Paigaldage vahthembraan (i) ujuki (h) klambri (b) (**joonis M**).
- Paigaldage ülemine korpus (7) ja kinnitage kinnitusklambritega (3).

 **Kui on saavutatud vedelikumahuti täitumise maksimaalne tase, muutub tolmuimeja mootori hääld tunduvalt. Sellisel juhul lülitage tolmuimeja välja ja tühjendage mahuti.**

### MUSTA VEE EEMALDAMINE MAHUTIST

-  Asetage väike vann või muu nõu äravooluava alla ja keerake lahti äravoolukork (9) (**joonis N**).
- Kui vesi on välja voolanud, keerake äravoolukork (9) kinni.

### LOPUTAMINE

-  Imemisvooliku läbipuhumiseks (näiteks nurkadesse kogunenud mustuse eemaldamiseks) eemaldage imemisvoolik ühenduspesast (4) ja torgake ülemisel korpusel (7) paiknevasse toitejuhtme ülemise konksu (12) avasusse (**joonis O**).

## HOOLDUS JA HOIDMINE

 **Enne mistahes reguleerimise, hoolduse või parandusega seotud tegevusi lülitage seade vooluvõrgust välja.**

- Seadme regulaarne puhastamine tagab maksimaalse imemisvõime säilimise pikaks ajaks.
- Puhastage tolmuimeja korpus tolmust ja mustusest kergelt niisutatud lapiga. Sellise puhastamise ajal ei tohi vesi sattuda mootori sisemusse.
- Tühjendage, puhastage ning kuivatage põhjalikult vedelikumahuti iga kord pärast tolmuimeja kasutamist märgade jääkide või vedelike kogumiseks. Vedelikud ja märjad jäägid soodustavad bakterite levikut.
- Kui kasutate lõõtsfiltrit, eemaldage see ja puhastage harja abil. Lõõtsfiltri puhastamisvajaduse sagedus sõltub kogutavate jääkide kogusest ja liigist. Vajadusel vahetage lõõtsfilter uue vastu. Kasutage vaid originaalseid lõõtsfiltreid.
- Puhastage ja kuivatage ujuk ning vahthembraan põhjalikult, et vältida hallituse teket.
- Kui kasutate tolmukotti, vahetage see välja täielikult täitumisel.
- Hoidke tolmuimejat kuivas, lastele kättesaamatus kohas.
- Toitejuhtme vahetamine ja muud parandustööd usaldage autoriseeritud teenindusele.

## PUHASTAMINE „MÄRJALT“ KASUTAMISE JÄREL



- Töö lõpetamisel imege tolmuimejasse 1 kuni 2 liitrit puhast vett et puhastada teleskooptoru ja imemisvoolik.
- Lülitage tolmuimeja tööülilist (8) välja ja eemaldage pistik pistikupesast.
- Tõstke imemisvoolik üles, et sellesse jäänud vesi valguks vedelikumahutisse (6).
- Mahuti tühjendamiseks mustast veest keerake lahti äravoolukork (9).
- Eemaldage imemisvoolik, vabastage kinnitusklambrid (3) seadme mõlemal küljel ja eemaldage ülemine korpus (7).
- Tühjendage vedelikumahuti, puhastage ja jätke kuivama.

## HOIUSTAMINE



Spetsiaalsetesse sisselõigetesse rataste hoidikutes (10) saate kinnitada tolmuimeja tarvikud, see säästab hoiustamisruumi ja tagab mugavuse tarvikute vahetamisel.



Mistahes vead tuleb lasta parandada seadme tootja volitatud hooldusfirmas.

## TEHNILISED PARAMEETRID

### NOMINAALSED VÕIMSUSED

Tööstuslik tolmuimeja	
Parameeter	Väärtus
Toitepinge	230 V AC
Võrgusagedus	50 Hz
Nominaalne võimsus	1500 W
Elektritööriista maksimaalne võimsus	2000 W
Kõrgus	640 mm
Välimine läbimõõt	340 mm
Mahuti kogumaht	30 l
Mahuti kasutusmaht	22 l
Imemisvooliku pikkus	2 m
Imemisvooliku otsaku läbimõõt	35 mm
Imemisvõimsus	18 kPa
Kaitseklass	I
Elektritööriista kaitseklass	I
Kaitstuse aste	IPX4
Kaal	8,5 kg
Tootmisaasta	2014

## KESKKONNAKAITSE



Ärge visake elektriseadmeid olmeprügi hulka, vaid viige need käitlemiseks vastavasse asutusse. Informatsiooni toote käitlemise kohta annab müüja või kohalik omavalitsus. Kasutatud elektrilised ja elektroonilised seadmed sisaldavad looduslikule keskkonnale ohtlikke aineid. Ümbertöötlemata seade kujutab endast ohtu keskkonnale ja inimeste tervisele.

\* Tootjal on õigus muutusi sisse viia.

„Grupa Topex Spółka z ograniczoną odpowiedzialnością“ Spółka komandytowa asukohaga Varsasavi, ul. Pograniczna 2/4 (edaspidi: „Grupa Topex“) informeerib, et kõik käesoleva juhendiga (edaspidi: juhend), muuhulgas selle teksti, fotode, skeemide, jooniste, samuti selle ülesehitusega seotud autoriõigused kuuluvad eranditult Grupa Topex'ile ja on kaitstud 4. veebruaril 1994 autoriõiguste ja muude samaste õiguste seadusega (vt. Seaduste ajakiri 2006 Nr 90 Lk 631 koos hilisemate muudatustega). Kogu juhendi või selle osade kopeerimine, töötlemine ja modifitseerimine kommertseesmärkidel ilma Grupa Topex'i kirjaliku loata on rangelt keelatud ning võib kaasa tuua tsiviilvastutuse ning karistuse.

### ПРОФЕСИОНАЛНА ПРАХОСМУКАЧКА 59G607

ВНИМАНИЕ: ПРЕДИ ПРИСТЪПВАНЕ КЪМ УПОТРЕБА НА УСТРОЙСТВОТО СЛЕДВА ВНИМАТЕЛНО ДА СЕ ПРОЧЕТЕ НАСТОЯЩАТА ИНСТРУКЦИЯ И ТЯ ДА СЕ ПАЗИ С ЦЕЛ ПО-НАТАТЪШНО ИЗПОЛЗВАНЕ

### ПОДРОБНИ ПРАВИЛА ЗА БЕЗОПАСНОСТ

#### ДОПЪЛНИТЕЛНИ ПРИНЦИПИ ЗА БЕЗОПАСНОСТ

- Преди включването на прахосмукачката към мрежата обезателно проверете дали напрежението на мрежата съответства на напрежението посочено върху табелката с технически данни на устройството.
- Прахосмукачката може да бъде включена само към електрическа инсталация снабдена с променливотокова защита, която ще прекъсне захранването, ако утечката на тока превиши 30 mA за период по-кратък от 30ms.
- След напълването на резервоара с вода прахосмукачката следва да се изключи.
- Захранващият кабел обезателно трябва да е далеч от движещите се части на други устройства.
- За включването на прахосмукачката и свързването на прахосмукачката с резервоара използвайте подходящ захранващ кабел предназначен за работа извън помещенията със съответното натоварване.
- Избягвайте контакта на захранващия кабел с разляна вода, масло и други химически субстанции.
- Не се разрешава използването на прахосмукачката в среда, в която има газове, изпарения предизвикващи експлозии или в близост до взривни материали.
- С прахосмукачката не бива да се почиства тлееща пепел или предизвикващи корозия, взривни или леснозапалими материали, като например масла, разтворители, бензин.
- Следва да се използва филтър подходящ за работата, която планираме да извършим.
- Не работете с пълен резервоар или торба за прах. Систематично изпразвайте резервоара и подменяйте торбата за прах.
- Не се разрешава почистването на козина директно върху животните, дрехи върху хората или изсмукването на вода от аквариумите (безопасност за здравето на хората и животните).
- Пазете прахосмукачката от дъжд.
- Не излагайте устройството на непосредственото въздействие на слънцето или на други източници на топлина.
- Не приближавайте засмукващия крайник на прахосмукачката до предмети, които биха могли да бъдат повлечени от засмукващия въздух (опасност от повреждане на предметите и на прахосмукачката).
- Не отваряйте контейнера за отпадъци, когато прахосмукачката работи.
- Ако захранващият кабел се повреди по време на работата, незабавно изключете захранването. **НЕ ДОКОСВАЙТЕ КАБЕЛА ПРЕДИ ДА Е ИЗКЛЮЧЕНО ЗАХРАНВАНЕТО.**
- Извадете щепсела от мрежовия контакт:
- всеки път, когато се отдалечавате от устройството;
- преди проверката, почистването или ремонта на устройството;
- Ремонт на устройството се извършва само от квалифицирани лица.
- Използвайте само резервни части препоръчвани от производителя.

#### Поддръжка и съхраняване

- Поддържайте в добро състояние всички подвъзли на прахосмукачката,
- С оглед на безопасността подменяйте износените и повредени части.
- Пазете устройството от деца.

#### Обяснение на използваните пиктограми



1



2



3



4



5



6

1. Бъдете особено внимателни.
2. Прочетете инструкцията за обслужване, спазвайте предупрежденията и условията за безопасност съдържащи се в нея!!
3. Използвайте средства за лична защита (предпазни очила, наушници, противопрахова маска).
4. Изключете захранващия кабел преди пристъпването към операции по обслужването или ремонта.
5. Пазете от влага.
6. С цел изсмукването на водата използвайте подходящи накрайници.

## **ВНИМАНИЕ! Устройството служи за работа в помещенията.**

**Въпреки употребата на безопасна по принцип конструкция, използването на осигурителни и допълнителни защитни средства, винаги съществува минимален риск от наранявания по време на работа.**

## **КОНСТРУКЦИЯ И ПРИЛОЖЕНИЕ**

Професионална прахосмукачка е предназначена за поемане и засмукване на незапалими прахове, дървени стърготини итн. при работен режим "на сухо" и за засмукване на незапалими течности и водно-газови смеси при работен режим "на мокро".

Прахосмукачката е предназначена за съвместна работа с електроинструменти, за засмукване на стърготини и прахове възникнали в резултат на работа с електроинструменти. Устройството е пригодено към по-големи натоварвания при промишлена употреба напр. в занаятчийството и ремонтните работилници, както и всякакви работи свързани със самостоятелната любителска дейност (майсторене).



**Не се разрешава използването на устройството за дейности, различни от неговото предназначение.**

## **ОПИСАНИЕ НА ГРАФИЧНИТЕ СТРАНИЦИ**

Представеното по-долу номериране се отнася за елементите на устройството, представени на графичните страници на настоящата инструкция.

1. Транспортна ръкохватка
2. Захранващ контакт
3. Закрепващи скоби
4. Контакт за включване
5. Транспортни колела
6. Контейнер
7. Горен корпус
8. Пусков бутон
9. Дренажна тапа
10. Конзола на колелата
11. Фундамент
12. Кука на захранващия кабел

\* Може да има разлики между чертежа и изделието.

## **ОПИСАНИЕ НА ИЗПОЛЗВАНИТЕ ГРАФИЧНИ СИМВОЛИ**



ВНИМАНИЕ



ПРЕДУПРЕЖДЕНИЕ



МОНТАЖ/НАСТРОЙКИ



ИНФОРМАЦИЯ





## ЕКИПИРОВКА И АКСЕСОАРИ

- |                              |         |
|------------------------------|---------|
| 1. Засмукващ маркуч          | – 1 бр. |
| 2. Накрайник за подове       | – 2 бр. |
| 3. Накрайник за ръбове       | – 1 бр. |
| 4. Ходово колело             | – 4 бр. |
| 5. Телескопична тръба        | – 1 бр. |
| 6. Хартиена торба за прах    | – 1 бр. |
| 7. Пореста мембрана          | – 1 бр. |
| 8. Гофриран филтър           | – 1 бр. |
| 9. Кука на захранващия кабел | – 2 бр. |
| 10. Конзола на колелата      | – 4 бр. |
| 11. Адаптер                  | – 1 бр. |

## ПОДГОТОВКА ЗА РАБОТА

### МОНТАЖ НА КОЛЕЛАТА

-  Използването на колелата улеснява транспортирането на прахосмукачката. По-малките въртящи се колела, разположени в предната част на фундамента, улесняват маневрите по време на придвижване, а задните по-големи транспортни колела осигуряват по-голяма стабилност на прахосмукачката.
- 
  - Освобождават закрепващите скоби (3) от двете страни на устройството и снемат горната част на корпуса (7) (**черт. А**).
  - Обръщат контейнера (6) разполагате съответно конзолите на колелата (10) в контактите във фундамента (11) и прикрепете с помощта на винтове (**черт. В**).
  - Монтирайте предните колела (5) пъхайки ги в отворите на конзолите на транспортните колела (10) (**черт. С**).
  - Монтирайте задните колела (5) притискайки ги към оста на конзолата на транспортните колела (10) (**черт. D**).
  - Отново обръщате контейнера и монтирате горната част на корпуса (7).

-  **Прахосмукачката може да бъде транспортирана на работното място с помощта на ходовите колела използвайки транспортната ръкохватка (1).**

### МОНТАЖ / СМЯНА НА ГОФРИРАНИЯ ФИЛТЪР

-  Изключете устройството от захранването.
  - Освободете закрепващите скоби (3) от двете страни на устройството и свалете горния корпус (7).
  - Разполагате гофрирания филтър (а) върху корпуса на плавника (b) обръщайки внимание на това дали е правилно монтиран (**черт. Е**).
  - Монтирате горния корпус (7) и фиксирате със закрепващите скоби (3).

-  **Повреденият гофриран филтър трябва да бъде подменен с нов.**

### СЛАГАНЕ / ИЗВАЖДАНЕ НА ТОРБАТА ЗА ПРАХА

-  За работа "на сухо" следва да се използва торба за прах. При използването на торбата за прах гофрираният филтър не се задръства и може да бъде използван по-дълго време, а отстраняването на отпадъците в последствие е улеснено.
  - Освободете закрепващите скоби (3) от двете страни на устройството и свалете горния корпус (7).
  - Нахлузвате отвора на торбата за прах върху накрайника (с) разположен в резервоара (6) (**черт. F**).
  - Проверете дали торбата за прах се допира по цялата си дължина към вътрешната стена на резервоара.
  - Слагате горния корпус (7) и фиксирате със закрепващите скоби (3).
  - Изваждането на торбата за прах протича в обратна последователност.

-  **Систематично проверявайте дали торбата за прах е пълна. След напълването ѝ следва да бъде подменена с нова.**

## МОНТАЖ НА ЗАСМУКВАЩИЯ МАРКУЧ

-  Пъхате накрайника на маркуча във включващия контакт (4), завъртете надясно и дръпнете леко назад (**репт. G**).
- Другия край на маркуча свързвате с телескопната тръба.
- Демонтажа на засмукващия маркуч протича в последователност обратна на неговия монтаж.

## МОНТАЖ НА ТЕЛЕСКОПИЧНАТА ТРЪБА И НА НАКРАЙНИЦИТЕ

-  Притискате накрайника на маркуча към държача на телескопната тръба така, че ключалките да попаднат на своите места.
- Преместете надолу бутона (g), след което пъхнете телескопната тръба на желаната дължина (**черт. H**).
- Пъхате съответния накрайник в телескопната тръба.

-  Накрайниците за подове са особено необходими за почистване на големи повърхности, както и при работа "на мокро". Накрайникът за ръбове е подходящ за почистване на ръбове, ъгли или дълбинатини.

## МОНТАЖ НА КУКИТЕ НА ЗАХРАНВАЩИЯ КАБЕЛ

-  Пъхате долната кука на захранващия кабел (12) в отвора на фундамента (11).
- Пъхате горната кука на захранващия кабел (12) в отвора на горната част на корпуса (7) (**черт. I**).

## РАБОТА / НАСТРОЙКИ

### ВКЛЮЧВАНЕ / ИЗКЛЮЧВАНЕ

-  **Напрежението на мрежата трябва да съответства по размер на напрежението посочено на табелката с технически данни на прахосмукачката.**

-  Прахосмукачката е снабдена с 3-позиционен пусков бутон (8). Включете пусковия бутон в съответното положение в зависимост от вида на извършваната работа (**черт. J**).

- Poz I** = (горно положение) устройството действа като обикновена прахосмукачка.
- Poz 0** = (средно положение) изключена.
- Poz II** = (долно положение) прахосмукачката може да се използва само с допълнително устройство (електроинструмент) включено към захранващото гнездо на прахосмукачката.

-  Ако прахосмукачката не е използвана за поглъщане на вредни за здравето материали, можете да ги отвеждате директно към резервоара (6) без да е необходимо използването на гофрирания филтър или торбата за прах.

### ОТСТРАНЯВАНЕ НА СЪРГОТИНИ И ПРАХ ОТДЕЛЯЩИ СЕ ПРИ РАБОТА С ЕЛЕКТРОИНСТРУМЕНТИ

-  Слагате в прахосмукачката гофрирания филтър (a) за почистване на силни замърсявания или торбата за прах.
- Пъхате щепсела на електроинструмента в захранващия контакт (2) (моцността изразходвана от включения електроинструмент не може да превишава 2000 W) (**черт. K**).
- Включете прахосмукачката – натиснете пусковия бутон (8) в поз. II.

-  **При този режим на работа прахосмукачката може да се използва единствено с електроинструмент. Помнете, че прахосмукачката ще бъде включена автоматично (с малко закъснение) посредством електроинструмента включен към гнездото.**

-  Гнездото на прахосмукачката може да се използва само за цели упоменати в настоящата инструкция за обслужване.

При отстраняване на прах от гипс следва да използвате едновременно гофрирания филтър и торбата за прах.

### РАБОТА „НА МОКРО“

-  **Не се разрешава засмукването на леснозапалими или взривни течности от рода на бензин, масла, алкохол, разтворители итн., както и горещи и тлеещи прахове и материали.**



Пореста мембрана филтрира големите замърсявания от течности.

- Освободете закрепващите скоби (3) от двете страни на устройството и свалете горния корпус (7).
- Отстранявате гофрирания филтър (а) и/или торбата за прах.
- Изпразнете резервоара от отпадъците.
- Проверете дали плавникът (h) може изцяло да се издигне по права линия в гнездото си (b) (черт. L).
- Нахлузвате порестата мембрана (i) върху гнездото (b) на плавника (h) (черт. M).
- Монтирате горния корпус (7) и го фиксирате със закрепващите скоби (3).



**След като бъде постигната максималната височина на напълване на резервоара с вода, звукът на двигателя се променя значително и следва прахосмукачката да бъде незабавно изключена с цел изпразването на резервоара.**

### ИЗПРАЗВАНЕ НА РЕЗЕРВОАРА С МРЪСНАТА ВОДА



- Подложете кювета или друг съд и отвинтете дренажната тапа (9) (черт. N).
- След пуцането на водата, затегнете дренажната тапа (9).

### ПРОДУХВАНЕ



За продухване (например нечистотии останали в ъглите) трябва да извадите засмукващия маркуч от присъединителния контакт (4) и да го пхнете в отвора на горната кука на захранващия кабел (12), намиращ се в горната част на корпуса (7) (черт. O).

## ОБСЛУЖВАНЕ И ПОДДРЪЖКА



**Преди пристъпването към каквито и да било операции свързани с регулирането, обслужването или ремонта, следва да се изключи устройството от захранващата мрежа.**



- Редовното почистване гарантира по-дълго времетраене на ефективността на засмукване.
- Корпуса на прахосмукачката се почиства от прах и замърсявания с помощта на леко навлажнена тъкан. По време на почистването се внимава да не се допусне проникването на вода във вътрешността на двигателя.
- Изпразвайте, внимателно почиствате и старателно изсушавате резервоара след всяко едно отстраняване на мокри отпадъци и течности. Течностите и мокрите отпадъци ускоряват развитието на бактерии.
- В случай, че е бил използван гофриран филтър, той следва да бъде изваден и почистен с помощта на четка. Честотата на почистване на гофрирания филтър зависи от вида и количеството на праховете. В случай на нужда да се подмени с нов филтър. Следва да се използват само оригинални гофрирани филтри.
- Плавникът и порестата мембрана трябва да бъдат старателно почистени и изсушени с цел да се избегне образуването на плесен.
- В случай, че е била употребена торба за прах, тя трябва да бъде подменена след напълването ѝ.
- Прахосмукачката да се съхранява на сухо място недостъпно за деца.
- Подмяната на захранващия кабел и подобни ремонти следва да се поверяват изключително на оторизирана сервизна работилница.

### ПОЧИСТВАНЕ СЛЕД РАБОТА „НА МОКРО“



- След приключване на работата се изсмукват 1 – 2 литра чиста вода, с цел промиването на телескопичната тръба и на засмукващия маркуч.
- Изключвате прахосмукачката чрез пусковия бутон (8) и изваждате щепсела от мрежовия контакт.
- Повдигнете засмукващия маркуч, за да може водата останала в него да изтече в резервоара (6).
- Изпразнете резервоара с мръсната вода, отвинтвайки дренажната тапа (9).
- Изключете засмукващия маркуч, освободете закрепващите скоби (3) от двете страни на устройството и свалете горния корпус (7).
- Изпразнете резервоара, почистете, оставете го да изсъхне.

## СЪХРАНЯВАНЕ

-  Специални нарези върху конзолите на транспортните колела (10) позволяват разполагането в тях на аксесоарите на прахосмукачката с цел практичното му съхраняване, а също така осигуряват удобство по време при смяната им по време на работа.
-  Всякакъв вид неизправности би трябвало да бъдат отстранени от оторизирания сервиз на производителя.

## ТЕХНИЧЕСКИ ПАРАМЕТРИ

### НОМИНАЛНИ ДАННИ

Професионална прахосмукачка	
Параметър	Стойност
Захранващо напрежение	230 V AC
Честота на захранването	50 Hz
Номинална мощност	1500 W
Макс. мощност на приемника	2000 W
Височина	640 mm
Вътрешен диаметър	340 mm
Пълен обем на съда	30 l
Полезен обем на съда	22 l
Дължина на засмукващия маркуч	2 m
Диаметър на крайника на засмукващия маркуч	35 mm
Мощност на засмукването	18 kPa
Клас на защитеност	I
Клас на защитеност на обиколката на приемника	I
Ниво на защита	IPX4
Маса	8,5 kg
Година на производство	2014

## ОПАЗВАНЕ НА ОКОЛНАТА СРЕДА



Продуктите с електрическо захранване не бива да се изхвърлят заедно с домашните отпадъци, а да бъдат предадени на рециклинг в съответните предприятия. Информация относно рециклинга дава производителят на продукта или местните власти. Износените електрически и електронични съоръжения съдържат субстанции, които не са неутрални за околната среда. Съоръжения, които не са били рециклирани, представляват потенциална опасност за околната среда и за здравето на хората.

\* Запазва се правото за извършване на промени.

Компания „Grupa Torhex Spółka z ograniczoną odpowiedzialnością“ Spółka komandytowa, разположена в Варшава по адрес: ul. Pograniczna 2/4 (далее, „Grupa Torhex“) съобщава, че все авторские права на содержание настоящей инструкции (далее „Инструкция“), в т.ч. текст, фотографии, схемы, рисунки и чертежи, а также компоновка, принадлежат исключительно компании Grupa Torhex и защищены законом от 4 февраля 1994 года об авторском праве и смежных правах (Вестник законодательных актов РП № 90 поз. 631 с послед. изм). Копирование, воспроизведение, публикация, изменение элементов инструкции без письменного согласия компании Grupa Torhex строго запрещено и может повлечь за собой гражданскую и уголовную ответственность.

### RADIONIČKI USISAVAČ 59G607

POZOR: PRIJE POČETKA KORIŠTENJA ELEKTRIČNOG ALATA TREBA PAŽLJIVO PROČITAT UPUTE ZA UPOTREBU I SPREMITI IH ZA DALJNJE KORIŠTENJE.

## POSEBNI PROPISI O SIGURNOSTI

### DODATNE SIGURNOSNE UPUTE

- Prije nego usisavač priključite na mrežu, provjerite da li napon mreže odgovara veličini napona koja je napisana na nazivnoj tablici uređaja.
- Usisavač smijete priključiti samo na onu električnu instalaciju koja je osigurana uz pomoć osigurača za jačinu struje, koja će prekinuti napajanje ako struja prekorači 30 mA u roku kraćem od 30ms.
- Uključite usisavač nakon što spremnik napunite vodom.
- Mrežni kabel uvijek držite podalje od pomičnih dijelova drugih uređaja.
- Za priključivanje usisavača i usisavača sa spremnikom, koristite odgovarajući mrežni kabel koji je namijenjen za vanjsku upotrebu i to pod odgovarajućim opterećenjem.
- Pazite da mrežni kabel ne dođe u dodir sa prolivenom vodom, uljem ili kemijskim tvarima.
- Nemojte koristiti usisavač u prostorijama ugroženim eksplozijom, te blizu eksplozivnih materijala.
- Nemojte usisavati vrelu ili goreću prašinu, materijale koje uzrokuju koroziju, zapaljive ili eksplozivne materijale ili tekućine kao što su na primjer razrjeđivači, ulja, benzin.
- Koristite takav filter koji odgovara vrsti planiranog posla.
- Nemojte raditi s uređajem ako je pun spremnik ili vreća za prašinu. Redovito praznite spremnik i mijenjajte vreće za prašinu.
- Ne smijete usisavati dlaku na životinjama, odjela na ljudima te usisavati vodu iz akvarija (opasno po zdravlje ljudi i životinja).
- Usisavač štite od kiše.
- Uređaj držite van neposrednog djelovanja sunca ili drugih izvora topline.
- Nemojte usisni nastavak usisavača približavati predmetima koji bi mogli biti usisani (opasnost od oštećenja predmeta i usisavača).
- Nemojte otvarati spremnik za smeće tijekom rada usisavača.
- Ako tijekom rada oštetite mrežni kabel, bez oklijevanja isključite napajanje. **NEMOJTE DIRATI KABEL PRIJE NEGO NE ISKLJUČITE NAPAJANJE.**
- Izvadite utikač iz utičnice:
- svaki put kada se udaljujete od uređaja;
- prije nego počnete provjeravati, čistiti ili popravljati uređaj.
- Za popravak uređaja obratite se ovlaštenim osobama.
- Koristite isključivo rezervne dijelove koje preporuča proizvođač.

### Održavanje i skladištenje

- Pazite na održavanje svih dijelova usisavača.
- Iz sigurnosnih razloga mijenjajte istrošene ili oštećene dijelove.
- Držite van dohvata djece.

### Objašnjenje korištenih piktograma.



1



2



3



4



5



6

1. Pozor pridržavaj se sigurnosnih uputa.
2. Pročitajte upute za korištenje i uzmite u obzir upozorenja i sigurnosne uvjete o kojima je riječ u uputama!
3. Koristite sredstva osobne zaštite (zaštitnu masku, štitnike sluha, zaštitu od prašine)

4. Prije početka mijenjanja postavki ili popravljanja uređaja isključite uređaj iz mreže.
5. Uređaj štitite od vlage.
6. Za usisavanje vode koristite odgovarajuće nastavke.

## **POZOR! Uređaj služi za korištenje u zatvorenom prostoru.**

**Bez obzira na sigurnu konstrukciju, upotrebu sigurnosnih sredstava i dodatnih zaštitnih mjera, uvijek postoji djelomični rizik od ozljeda nastalih tijekom rada.**

## **KONSTRUKCIJA I NAMJENA**

Radionički usisavač je namijenjen za usisavanje negorivih prašina, strugotina od drva i sličnih materijala tijekom suhog usisavanja te za usisavanje negorivih tekućina i smjesa od zraka i vode – tijekom mokrog usisavanja.

Usisavač je prilagođen radu zajedno s električkim alatima za usisavanje strugotina i prašina koje nastaju tijekom rada s električkim uređajem. Uređaj je prilagođen upotrebi s povećanim opterećenjem kod industrijske upotrebe, npr. u servisnim i obrtnim radionama; primjenjuje se i u svim radovima u okviru neprofesionalne upotrebe (sam svoj majstor).



**Uređaj koristite sukladno s njegovom namjenom.**

## **OPIS GRAFIČKIH STRANICA**

Dolje navedeni brojevi se odnose na elemente uređaja koje se nalaze na grafičkim prikazima ovih uputa.

1. Transportna drška
2. Utičnica
3. Stezaljke
4. Priključak
5. Kotači
6. Spremnik
7. Gornje kućište
8. Prekidač
9. Čep
10. Nosač za kotače
11. Osnova
12. Držač za mrežni kabel

\* Moguće su male razlike između crteža i proizvoda

## **OPIS GRAFIČKIH ZNAKOVA**



POZOR



UPOZORENJE



MONTAŽA/POSTAVKE



INFORMACIJA

## **DIJELOVI I DODATNA OPREMA**

- |                               |          |
|-------------------------------|----------|
| 1. Usisno crijevo             | - 1 kom. |
| 2. Nastavak za pod            | - 2 kom. |
| 3. Nastavak za rubove         | - 1 kom. |
| 4. Kotač                      | - 4 kom. |
| 5. Teleskopska cijev          | - 1 kom. |
| 6. Papirnata vreća za prašinu | - 1 kom. |
| 7. Polimerska membrana        | - 1 kom. |
| 8. Mjehasti filter            | - 1 kom. |
| 9. Držač za mrežni kabel      | - 2 kom. |

10. Nosač za kotače

– 4 kom.

11. Adapter

– 1 kom.

## PRIPREMA ZA RAD

### MONTAŽA KOTAČA

 Zahvaljujući upotrebi kotača, lakše je transportirati usisavač. Manji okretni kotačići koji se nalaze naprijed kućišta olakšavaju upravljanje tijekom premještanja a zadnji veći transportni kotači osiguravaju veću stabilnost usisavača.

-  • Oslobodite stezaljke (3) koje se nalaze na obje strane uređaja i skinite gornje kućište (7) (crtež A).
- Okrenite spremnik (6) i nosače kotača (10) stavite na osnovu uređaja (11) i pričvrstite s vijcima (crtež B).
- Montirajte prednje kotače (5) stavljajući ih na otvore nosača za kotače (10) (crtež C).
- Montirajte zadnje kotače (5) stavljajući ih na osovinu nosača za kotače (10) (crtež D).
- Ponovo okrenite spremnik i montirajte gornje kućište (7).

 Usisavač možete prenositi na radno mjesto tako da ga gurate na kotačima, koristeći i transportnu dršku (1).

### STAVLJANJE / ZAMJENA MJEHASTOG FILTRA

-  Uređaj isključite iz mreže.
- Oslobodite stezaljke (3) koje se nalaze na obje strane uređaja i skinite gornje kućište (7)
  - Mjehasti filtar (a) stavite na kućište plovka (b) obratite pozornost je li pravilno pričvršćen (crtež E).
  - Montirajte gornje kućište (7) i osigurajte uz pomoć stezaljki (3).

 Oštećeni mjehasti filtar zamijenite s novim.

### STAVLJANJE / SKIDANJE VREĆE ZA PRAŠINU

 Za suho usisavanje uvijek koristite vreću za prašinu. Ako koristite vreću za prašinu, mjehasti filtar se neće začepiti i može biti u funkciji duže vrijeme, a otpadci se lakše odstranjuju.

- Oslobodite stezaljke (3) koje se nalaze na obje strane uređaja i skinite gornje kućište (7).
- Otvor vreće za prašinu stavite na nastavak (c) koji se nalazi u spremniku (6) (crtež F).
- Provjerite da li je vreća za prašinu cijelom svojom dužinom pripijena unutarnjoj stijenci spremnika.
- Montirajte gornje kućište (7) i osigurajte uz pomoć stezaljki (3).
- Vađenje vreće za prašinu izvedite suprotnim redoslijedom.

 Redovito kontrolirajte stanje vreće za prašinu. Kad je vreća puna, stavite novu vreću za prašinu.

### MONTAŽA USISNOG CRIJEVA

-  • Nastavak usisnog crijeva stavite u utičnicu (4), okrenite prema desno i lagano povucite prema natrag (crtež G).
- Drugi kraj usisnog crijeva spojite sa teleskopskom cijevi.
- Demontažu usisnog crijeva izvedite suprotnim redoslijedom.

### MONTAŽA TELESKOPSKOJE CIJEVI I NASTAVAKA

-  • Usisno crijevo pritisnite na dršku teleskopske cijevi tako da se stezaljke nađu na svojem mjestu.
- Okrenite prema dolje gumb (g), pa raširite teleskopsku cijev na željenu dužinu (crtež H).
- Stavite odgovarajući nastavak na teleskopsku cijev.

 Nastavci za pod su posebno korisni za čišćenje većih površina te za mokro usisavanje. Nastavak za rubove je prikladan za čišćenje rubova, uglova i manjih rupa.

### MONTAŽA DRŽAČA ZA MREŽNI KABEL

-  • Pritisnite donji držač za mrežni kabel (12) u otvor na osnovi (11).
- Stavite gornji držač za mrežni kabel (12) u otvor na gornjem kućištu (7) (crtež I).

### UKLJUČIVANJE/ ISKLJUČIVANJE

 **Napon mreže mora odgovarati veličini napona koji je napisan na nazivnoj tablici usisavača.**

 Usisavač ima prekidač sa 3 položaja (**8**). Ovisno o vrsti rada, namjestite prekidač u odgovarajući položaj (**crtež J**).

- **Položaj I** = (gornji položaj prekidača) – uređaj radi kao i obični usisavač.
- **Položaj 0** = (srednji položaj prekidača) – isključen.
- **Položaj II** = (donji položaj prekidača) – uređaj možete koristiti isključivo zajedno sa vanjskim uređajem (električnim alatom) koji je priključen na utičnicu usisavača.

 Ako usisavač koristite za skupljanje materijala koji su štetni po zdravlje, možete ih odvoditi direktno u spremnik (**6**) bez potrebe za korištenjem filtra ili vreće za prašinu.

### ODVOD STRUGOTINA I PRAŠINE KOJA NASTAJE TIJEKOM RADA S ELEKTRIČNIM ALATOM

-  • U usisavač stavite mješasti filter (**a**) za čišćenje jake prljavštine ili vreću za prašinu
- Utikač električnog uređaja stavite u mrežnu utičnicu (**2**) (električni uređaj ne smije uzimati više od 2000 W električne snage) (**crtež K**).
- Uključite usisavač – namjestite gumb prekidača (**8**) u položaj **II**.

 **Ako odaberete taj način rada, usisavač možete koristiti isključivo zajedno s električnim alatom. Pamтите da će se usisavač uključivati automatski (uz malo zakašnjenje) zahvaljujući električnom alatu koji je priključen na utičnicu.**

 **Utičnicu usisavača možete koristiti samo u svrhe koje su navedene u ovim uputama za uporabu. Kod odvođenja prašine od gipsa koristite istovremeno mješasti filter i vreću za prašinu.**

### MOKRO USISAVANJE

 **S uređajem ne smijete usisavati nikakve lako zapaljive ili eksplozivne tekućine, npr. benzin, ulje, alkohol, otapala niti vrele i zapaljive materijale i prašinu.**

 **Polimerna membrana filtrira veće nečistoće iz tekućina.**

- Oslobodite stezaljke (**3**) koje se nalaze na obje strane uređaja i skinite gornje kućište (**7**).
- Odstranite mješasti filter (**a**) i/ili vreću za prašinu.
- Očistite spremnik.
- Provjerite da li se plovak (**h**) može sasvim podići pravolinijski u svom obruču (**b**) (**crtež L**).
- Navucite polimernu membranu (**i**) na obruč (**b**) plovka (**h**) (**crtež M**).
- Montirajte gornje kućište (**7**) i osigurajte uz pomoć stezaljki (**3**).

 **Kad će se spremnik napuniti s vodom do najveće dopuštene visine, osjetit ćete drugačiji zvuk motora – onda odmah isključite usisavač i ispraznite spremnik.**

### PRAŽNENJE SPREMNIKA S PRLJAVOM VODOM

-  • Pod spremnik stavite neku drugu posudu i otvorite čep (**9**) (**crtež N**).
- Nakon što prljava voda iscuri, ponovo stavite čep (**9**).

### PROPUHIVANJE

 Za propuhivanje (na primjer prljavštine u kutovima) izvadite usisno crijevo iz priključne utičnice (**4**) i stavite ga u otvor na gornjem držaču za mrežni kabel (**12**) koji se nalazi na gornjem kućištu (**7**) (**crtež O**).

## RUKOVANJE I ODRŽAVANJE

 **Prije svih radova održavanja, podešavanja ili popravljanja uređaja izvucite utikač iz mrežne utičnice.**

- Redovito čišćenje će osigurati duže vrijeme korištenja uređaja s njegovom najvećom izdašnošću
- Kućište usisavača očistite vlažnom krpicom. Pazite da tijekom čišćenja voda ne dospije u motor.



- Nakon svake upotrebe usisavača kojim ste usisavali mokru prljavštinu ili tekućine pažljivo osušite spremnik. Tekućine i mokre prljavštine ubrzavaju množenje bakterija.
- Ako ste koristili mjhasti filter, izvadite ga i očistite uz pomoć četkice. Ovisno o vrsti i količini prašine odredite koliko često morate čistiti mjhasti filter. Kad se to pokaže potrebnim, zamijenite s novim filtrom. Koristite isključivo originalne iltre.
- Plovak i polimernu membranu morate pažljivo očistiti i osušiti, kako biste spriječili nastanak pljesni.
- Ako ste koristili vreću za prašinu, zamijenite ju nakon što se napuni.
- Usisavač držite na suhom, van dohvata djece.
- Za zamjenu mrežnog kabela ili druge popravke obratite se ovlaštenim serviserima.

## ČIŠĆENJE NAKON MOKROG USISAVANJA



- Nakon što završite s radom usišite još 1 do 2 litru čiste vode kako biste isprali teleskopsku cijev i usisno crijevo.
- Isključite usisavač na prekidaču (8) i izvadite utikač iz mrežne utičnice.
- Podignite usisno crijevo kako bi voda koja se u njemu nalazi, mogla izaći u spremnik (6).
- Ispraznite spremnik s prljavom vodom, nakon što otvorite čep (9).
- Isključite usisno crijevo, oslobodite stezaljke (3) koje se nalaze na obje strane uređaja i skinite gornje kućište (7).
- Ispraznite spremnik, očistite ga i ostavite da se suši.

## SKLADIŠTENJE



Posebni utori na nosačima za kotače (10) su namijenjeni za držanje pribora usisavača što daje mogućnost da ga držimo zajedno s usisavačem i osigurava laku zamjenu pribora za vrijeme rada s uređajem.



Sve smetnje trebaju uklanjati ovlaštena serviseri proizvođača.

## TEHNIČKI PARAMETRI

### NAZIVNI PODACI

Industrijski usisavač	
Parametar	Vrijednost
Napon napajanja	230 V AC
Frekvencija napajanja	50 Hz
Nazivna snaga	1500 W
Najveća snaga motora	2000 W
Visina	640 mm
Vanjski promjer	340 mm
Ukupna zapremina spremnika	30 l
Uporabna zapremina spremnika	22 l
Dužina usisnog crijeva	2 m
Promjer nastavka usisnog crijeva	35 mm
Snaga usisavanja	18 kPa
Klasa zaštite	I
Klasa zaštite kruga prijammnika	I
Stupanj zaštite	IPX4
Težina	8,5 kg
Godina proizvodnje	2014

## ZAŠTITA OKOLIŠA



Električne proizvode ne bacajte zajedno s kućnim otpacima već ih zbrinite na odgovarajućim mjestima. Informacije o mjestima zbrinjavanja daju prodavači proizvoda ili odgovorne mjesne službe. Istrošeni električni i elektronički alati sadrže supstance koje mogu štetiti okolišu. Nezbrinuti proizvodi mogu biti opasni po zdravlje ljudi i za okoliš.

\* Pridržavamo pravo na izvođenje promjena

„Grupa Topex Spółka z ograniczoną odpowiedzialnością” Spółka komandytowa sa sjedištem u Varšavi, ul. Pograniczna 2/4 (u daljnjem tekstu: „Grupa Topex”) daje na znanje da sva autorska prava vezana uz sadržaj ovih uputa (dalje: „Upute”), uključujući test, slike, sheme, crteže te također njihove kompozicije pripadaju isključivo Grupa Topex - u i podliježu pravnoj zaštiti, sukladno sa Zakonom od dana 4. veljače 1994 godine, o autorskim pravima i sličnim pravima (N.N. 2006 Br. 90 Stavak 631 uključujući i kasnije promjene). Kopiranje, preoblikovanje, publiciranje, modificiranje u komercijalne svrhe cijelih Uputa kao i pojedinačnih njihovih dijelova, bez suglasnosti Grupa Topex -a koje je dano u pismenom obliku, je najstrože zabranjeno i može dovesti do prekršajne i krivične odgovornosti.

### RADIONIČKI USISIVAČ 59G607

PAŽNJA: PRE PRISTUPANJA UPOTREBI UREĐAJA POTREBNO JE PAŽLJIVO PROČITATI DOLE DATO UPUTSTVO I PRIDRŽAVATI GA SE U DALJOJ UPOTREBI.

## OPŠTE MERE BEZBEDNOSTI

### DODATNI SAVETI ZA BEZBEDNOST

- Pre uključivanja usisivača u struju, uvek je potrebno uveriti se da napon mreže odgovara naponu koji je dat na nominalnoj tablici uređaja.
- Usisivač je dozvoljeno uključiti u struju samo ako postoji osigurano električno kolo, koje će prekinuti dovod struje, ukoliko dolazni napon pređe 30 mA za vreme kraće od 30ms.
- Nakon što se rezervoar napuni vodom, potrebno je isključiti usisivač.
- Strujni kabl uređaja uvek treba držati dalje od pokretnih delova drugih uređaja.
- Za priključivanje usisivača, kao i povezivanje usisivača sa prijemnikom, koristiti odgovarajući strujni kabl, predviđen za rad izvan prostorija i sa odgovarajućim opterećenjem.
- Ne sme se dozvoliti kontakt strujnog kabla s prosutom vodom, uljima i drugim hemijskim supstancama.
- Zabranjeno je koristiti usisivač u sredini u kojoj ima plina, isparenja koja su zapaljiva ili blizu zapaljivih materijala.
- Usisivačem nije dozvoljeno sakupljati pepeo u kome ima žara, kao ni materijale koji izazivaju koroziju, koji su eksplozivni ili lako zapaljivi, kao ni tečnosti npr. ulja, razređivače, benzin.
- Potrebno je koristiti odgovarajući filter za rad, koji hoćemo da obavimo.
- Ne raditi sa punim rezervoarom ili džakom za prašinu. Redovno treba prazniti rezervoar i menjati džak za prašinu.
- Zabranjeno je usisavati dlaku životinja, odeće ili uklanjati vodu iz akvarijuma (preti opasnost od ugrožavanja zdravlja ljudi i životinja).
- Čuvati usisivač od kiše.
- Ne izlagati uređaj direktnom dejstvu sunca ili drugih izvora toplote.
- Ne približavati nastavak usisivača koji usisava predmetima koji mogu biti uhvaćeni usisnim vazduhom (preti opasnost od oštećenja predmeta i usisivača).
- Ne otvarati rezervoar za smeće dok usisivač radi.
- Ukoliko dođe do oštećenja strujnog kabla za vreme rada, potrebno je odmah ga isključiti iz struje. **NE DODIRIVATI KABL PRE ISKLJUČIVANJA IZ STRUJE.**
- Isključiti utikač iz strujne utičnice:
- svaki put kada se udaljava od uređaja;
- pre proveravanja, čišćenja ili popravke uređaja;
- Popravke usisivača treba da vrše samo kvalifikovane osobe.
- Potrebno je koristiti samo one delove za zamenu koje preporučuje proizvođač.

### Održavanje i čuvanje

- Održavati u ispravnom stanju sve podsisteme usisivača.
- U cilju održavanja bezbednosti, redovno menjati iskorišćene ili oštećene delove.
- Čuvati van domašaja dece.

### Objašnjenja upotrebljenih znakova.



1



2

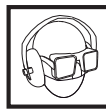

3



4



5



6

1. Pažnja, pridržavaj se svih saveta za bezbednost.
2. Pročitaj uputstvo za upotrebu, pridržavaj se upozorenja i saveta za bezbednost, koja se tamo nalaze!

3. Koristi sredstva za ličnu zaštitu (zaštitne naočari, zaštitu za sluh, masku koja štiti od prašine).
4. Isključiti strujni kabl pre početka operacija korišćenja ili popravke.
5. Čuvati od uticaja vlage.
6. Za odvlačenje vode koristiti odgovarajuće nastavke.

**PAŽNJA! Uređaj služi za obavljanje poslova van prostorija.**

**I pored posedovanja bezbednosne konstrukcije od same osnove, posedovanja sigurnosnih mera i dodatnih zaštitnih mera, uvek postoji delimičan rizik od povreda tokom obavljanja posla.**

## IZRADA I NAMENA

Radionički usisivač namenjen je za izvlačenje i usisavanje nezapaljive prašine, drvenog iverja i tsl. u toku načina rada „na suvo“ ili za usisavanje nezapaljivih tečnosti i mešavina vode i vazduha u toku načina rada „na mokro“.

Usisivač je namenjen da može da radi zajedno sa drugim elektrouređajima, za usisavanje iverja i prašine koja nastaje u toku rada sa elektrouređajima. Uređaj je prilagođen za veća opterećenja u industrijskoj upotrebi npr. za zanatske radionice i radionice za popravku, ili za velike poslove u oblasti samostalne amaterske delatnosti (majstorisanje).



**Zabranjeno je koristiti uređaj suprotno od njegove namene.**

## OPIS GRAFIČKIH STRANA

Dole data numeracija odnosi se na elemente uređaja predstavljene na grafičkim stranicama dole datog uputstva.

1. Transportna drška
2. Strujno гнездо
3. Pričvrzne kopče
4. Priključno гнездо
5. Točkovi
6. Rezervoar
7. Gornje kućište
8. Starter
9. Ispusni čep
10. Nosač točkova
11. Podloga
12. Kuka strujnog kabla

\* Mogu se pojaviti razlike između crteža i proizvoda.

## OPIS KORIŠĆENIH GRAFIČKIH ZNAKOVA



PAŽNJA



UPOZORENJE



MONTIRANJE/SASTAVLJANJE



INFORMACIJA

## OPREMA I DODACI



1. Crevo za usisavanje – 1 kom.
2. Nastavak za podloge – 2 kom.
3. Nastavak za ivice – 1 kom.
4. Pokretni točkovi – 4 kom.
5. Teleskopska (hidraulična) cev – 1 kom.
6. Papirni džak za prašinu – 1 kom.
7. Penasta membrana – 1 kom.

- |                        |          |
|------------------------|----------|
| 8. Filter harmonika    | - 1 kom. |
| 9. Kuka strujnog kabla | - 2 kom. |
| 10. Nosač točkova      | - 4 kom. |
| 11. Adapter            | - 1 kom. |

## PRIPREMA ZA RAD

### MONTAŽA TOČKOVA

 Upotreba točkova olakšava transport usisivača. Manji, okretni točkovi, postavljeni na prednjem delu osnove olakšavaju manevrisanje prilikom pomeranja, dok zadnji, veći točkovi obezbeđuju veću stabilnost usisivača.

-  • Otpustiti pričvrstne kopče (3) sa obe strane uređaja i skinuti gornje kućište (7) (slika A).
-  • Okrenuti rezervoar (6) i postaviti u odgovarajući položaj nosače točkova (10) u gnezda osnove (11) i pričvrstiti navrtnjima (slika B).
- Montirati prednje točkove (5) gurnuvši ih u otvore na nosačima točkova (10) (slika C).
- Montirati zadnje točkove (5) gurnuvši ih na osu nosača točkova (10) (slika D).
- Ponovo okrenuti rezervoar i montirati gornje kućište (7).

 Usisivač može da se transportuje na mesto rada, tako što se pokretni točkovi kotrljaju, a dodatno se koristi transportna drška (1).

### POSTAVLJANJE / PROMENA HARMONIKA FILTERA

-  Isključiti uređaj iz struje.
- Osloboditi pričvrstne kopče (3) sa obe strane uređaja i skinuti gornje kućište (7).
- Postaviti harmonika filter (a) u kućište plovka (b) obračavajući pažnju, da li je pravilno montiran (slika E).
- Montirati gornje kućište (7) i obezbediti ga pričvrstnim kopčama (3).

 Oštećen harmonika filter potrebno je zameniti novim.

### POSTAVLJANJE / UKLANJANJE DŽAKA ZA PRAŠINU

 Za usisavanje „na suvo“ potrebno je koristiti džak za prašinu. Prilikom upotrebe džaka za prašinu, harmonika filter nije zapušen i može više da se koristi, a kasnije otklanjanje otpadaka je olakšano.

- Osloboditi pričvrstne kopče (3) sa obe strane uređaja i skinuti gornje kućište (7).
- Navući otvor džaka za prašinu na otvor (c) postavljen na rezervoaru (6) (slika F).
- Uveriti se da džak za prašinu svojom dužinom prileže uz unutrašnji zid rezervoara.
- Postaviti gornje kućište (7) i obezbediti ga pričvrstnim kopčama (3).
- Uklanjanje džaka za prašinu obavlja se suprotnim redosledom.

 Redovno kontrolisati stanje napunjenosti džaka za prašinu. Nakon što je potpuno napunjen, promeniti džak za prašinu novim.

### MONTIRANJE CREVA ZA USISAVANJE

-  • Gurnuti kraj creva za usisavanje u priključno gnezdo (4), okrenuti u desno i lagano povući unazad (slika G).
- Drugi kraj creva za usisavanje priključiti na teleskopsku cev.
- Demontaža creva za usisavanje vrši se obrnutim redosledom od njegove montaže.

### MONTIRANJE TELESKOPSKE CEVI I NASTAVAKA

-  • Pritisnuti pričvršćivanje creva za usisavanje na dršku teleskopske cevi tako da patent-brave dođu na svoje mesto.
- Pomeriti ka dole taster (g), a zatim izvući teleskopsku cev na željenu dužinu (slika H).
- Postaviti odgovarajući nastavak na teleskopsku cev.

 Nastavci za podlogu su uglavnom efikasne za čišćenje većih površina i prilikom rada „na mokro“. Nastavak za ivice je zato namenjena za čišćenje ivica, uglova ili udubljenja.

### MONTAŽA KUKA STRUJNOG KABLA

-  • Gurnuti donju kuku strujnog kabla (12) u otvor u osnovi (11).
- Uvući gornju kuku strujnog kabla (12) u otvor na gornjem kućištu (7) (slika I).

### UKLJUČIVANJE / ISKLJUČIVANJE



**Napon mreže mora odgovarati visini napona koji je dat na nominalnoj tablici usisivača.**



Usisivač poseduje starter sa 3 različita položaja (8). U zavisnosti od vrste posla koji se obavlja, potrebno je postaviti starter u odgovarajući položaj (slika J).

- **Pozicija I** = (gornji položaj startera) uređaj radi kao standardni usisivač.
- **Pozicija 0** = (srednji položaj startera) uključen.
- **Pozicija II** = (donji položaj startera) usisivač može da se koristi samo sa spoljnim uređajem (elektrouređajem) priključenim na strujnu utičnicu usisivača.



Ukoliko se usisivač ne koristi za uklanjanje materijala štetnih za zdravlje, moguće je odvoditi materijal direktno u rezervoar (6) a da nije neophodno koristiti harmonika filter ili džak za prašinu.

### ODVOĐENJE IVERJA I PRAŠINE NASTALE U TOKU RADA SA ELEKTROUREĐAJIMA



- Postaviti u usisivač harmonika filter (a) za čišćenje velikih prljavština ili koristiti džak za prašinu.
- Postaviti utikač elektrouređaja u strujnu utičnicu (2) (potrošnja sanje priključenog elektrouređaja ne sme da prelazi 2000 W) (slika K).
- Uključiti usisivač – pritisnuti taster startera (8) u poziciju II.



**Nakon odabira tog načina rada usisivač je moguće koristiti isključivo sa priključenim elektrouređajem. Potrebno je zapamtiti da će usisivač biti korišćen automatski (sa malim kašnjenjem) preko priključenog na utičnicu, elektrouređaja.**



**Utičnica usisivača može da se koristi samo za potrebe navedene u dole datom uputstvu za upotrebu. Za vreme odvođenja prašine sa gipsa, potrebno je koristiti istovremeno i harmonika filter i džak za prašinu.**

### RAD „NA MOKRO“



**Zabranjeno je usisavati usisivačem bilo kakve tečnosti koje su lakozapaljive ili eksplozivne kao što su npr. benzin, ulje, alkohol, razređivači i tsl. ili prašinu i materijale koji su vreli ili sa žarom.**



**Penasta membrana filtrira veće nečistoće iz tečnosti.**

- Osloboditi pričvršne kopče (3) sa obe strane uređaja i skinuti gornje kućište (7).
- Ukloniti harmonika filter (a) i/ili džak za prašinu.
- Očistiti rezervoar od prljavštine.
- Proveriti da li plovak (h) može u potpunosti da se podigne pravolinijski u svojoj stezi (b) (slika L).
- Navući penastu membranu (i) na stegu (b) plovka (h) (slika M).
- Montirati gornje kućište (7) i obezbediti ga pričvršnim kopčama (3).



**Ukoliko se postigne maksimalna visina napunjenosti rezervoara vodom, zvuk motora izrazito se menja, i potrebno je odmah isključiti usisivač, u cilju pražnjenja rezervoara.**

### IZBACIVANJE PRLJAVE VODE IZ REZERVOARA



- Postaviti tacnu ili neki drugi sud i odvrnuti ispusni čep (9) (slika N).
- Nakon ispuštanja vode, ponovo zavrnuti ispusni čep (9).

### PRODUVAVANJE



Za produvanje (npr. prljavštine u uglovima) potrebno je izvaditi crevo za usisavanje iz priključnog gnezda (4) i postaviti ga u otvor gornje kuke strujnog kabla (12) koji se nalazi na gornjem kućištu (7) (slika O).

## RUKOVANJE I ODRŽAVANJE



**Pre pristupanja bilo kakvim operacijama regulacije, rukovanja ili popravke, potrebno je uređaj isključiti iz struje.**

- Redovno čišćenje obezbeđuje da se maksimalna produktivnost usisavanja održi što duže vremena.
- Kućište usisivača očistiti od prašine i prljavštine malo pokvašenom krpom. Za vreme te operacije voda ne sme da dođe do unutrašnjosti motora.

- Isprazniti, detaljno očistiti ili pažljivo osušiti rezervoar svaki put kada je korišćeno za čišćenje mokre prljavštine i tečnosti. Tečnosti i mokra prljavština poboljšavaju razvoj bakterija.
- Ukoliko je korišćen harmonika filter, potrebno je izvaditi ga i očistiti uz pomoć četke. Učestalost potrebnog čišćenja harmonika filtera zavisi od vrste i količine prašine. U zavisnosti od potreba promeniti novim. Potrebno je koristiti samo originalne harmonika filtere.
- Plovak i penasta membrana moraju biti potpuno čiste i osušene, kako bi se izbeglo pojavljivanje buđi.
- Ukoliko se koristio džak za prašinu, potrebno je promeniti ga kada se potpuno napuni.
- Usisivač treba čuvati na suvom mestu, nedostupnom za decu.
- Promena strujnog kabla ili druge popravke treba poveriti isključivo ovlašćenom servisu.

## ČIŠĆENJE NAKON RADA „NA MOKRO“



- Nakon završetka posla usisati 1 do 2 litre čiste vode, što omogućava ispiranje teleskopske (hidraulične) cevi i creva za usisavanje.
- Isključiti usisivač starterom (8) i izvaditi utikač iz strujne utičnice.
- Podići crevo za usisavanje, kako bi voda koja je u njemu ostala mogla doći do rezervoara (6).
- Isprazniti rezervoar od prljave vode, odvrćući ispusni čep (9).
- Skinuti crevo za usisavanje, osloboditi pričvršne kopče (3) sa obe strane uređaja i skinuti gornje kućište (7).
- Isprazniti rezervoar, očistiti, ostaviti da se osuši.

## ODRŽAVANJE



Specijalni zarezni na nosačima točkova (10) pružaju mogućnost da u njih stavite pribor usisivača u cilju praktičnog održavanja kao i komoditet prilikom njegove promene u toku rada.



Sve vrste popravki dužan je da obavi ovlašćeni servis proizvođača.

## TEHNIČKE KARAKTERISTIKE

### NOMINALNI PODACI

Radionički usisivač	
Parametar	Vrednost
Napon struje	230 V AC
Frekvencija napona	50 Hz
Nominalna snaga	1500 W
Maksimalna snaga prijemnika	2000 W
Visina	640 mm
Spoljni prečnik	340 mm
Kompletna zapremina rezervoara	30 l
Upotrebna zapremina rezervoara	22 l
Dužina creva za usisavanje	2 m
Prečnik nastavka creva za usisavanje	35 mm
Snaga usisavanja	18 kPa
Klasa bezbednosti	I
Klasa bezbednosti okvira prijemnika	I
Stepen zaštite	IPX4
Masa	8,5 kg
Godina proizvodnje	2014

## ZAŠTITA SREDINE



Proizvode koji se napajaju strujom ne treba bacati s otpacima iz kuće, već ih treba predati u otpadne sirovine u odgovarajućim ustanovama. Informacije o otpadnim sirovinama daje prodavac proizvoda ili gradska vlast. Iskorišćeni uređaj električni ili elektronski sadrži supstance osjetljive za životnu sredinu. Uređaji koji nisu za reciklažu predstavljaju potencijalno narušavanje životne sredine i zdravlja ljudi.

\* Zadržava se pravo izmena.

„Grupa Topex Spółka z ograniczoną odpowiedzialnością” Spółka komandytowa sa sedištem u Varšavi, ulica Pograniczna 2/4 (u daljem tekstu: „Grupa Topex”) informiše da, sva autorska prava na sadržaj dole datog uputstva (u daljem tekstu: „Uputstvo”), u kome između ostalog, tekst uputstva, postavljene fotografije, sheme, crteži, a takođe i sastav, pripadaju isključivo Grupa Topex -u i podležu pravnoj zaštiti u skladu sa propisom od dana 4. februara 1994. godine, o autorskim pravima i sličnim pravima (tj. Pravni glasnik 2006 broj 90, član 631, sa kasnijim izmenama). Kopiranje, menjanje, objavljivanje, menjanje u cilju komercijalizacije, celine Uputstva kao i njenih delova, bez saglasnosti Grupa Topex -a u pismenoj formi, strogo je zabranjeno i može dovesti do pozivanja na odgovornost kako građansku tako i sudsku.



### ΒΙΟΜΗΧΑΝΙΚΗ ΗΛΕΚΤΡΙΚΗ ΣΚΟΥΠΑ 59G607

ΠΡΟΣΟΧΗ: ΠΡΟΤΟΥ ΞΕΚΙΝΗΣΕΙ Η ΧΡΗΣΗ ΤΟΥ ΗΛΕΚΤΡΙΚΟΥ ΕΡΓΑΛΕΙΟΥ, ΟΦΕΙΛΕΤΕ ΝΑ ΔΙΑΒΑΣΕΤΕ ΠΡΟΣΕΚΤΙΚΑ ΤΙΣ ΠΑΡΟΥΣΕΣ ΟΔΗΓΙΕΣ ΧΡΗΣΗΣ ΚΑΙ ΝΑ ΤΙΣ ΔΙΑΤΗΡΗΣΕΤΕ ΩΣ ΒΟΗΘΗΜΑ.

### ΚΑΝΟΝΕΣ ΑΣΦΑΛΕΙΑΣ

#### ΚΑΝΟΝΕΣ ΑΣΦΑΛΕΙΑΣ

- Προτού συνδέσετε την ηλεκτρική σκούπα στο δίκτυο παροχής ηλεκτρικού ρεύματος, βεβαιωθείτε ότι η τάση του δικτύου αντιστοιχεί στην τάση που αναγράφεται στο πινακίδιο στοιχείων του εξοπλισμού.
- Συνδέετε την ηλεκτρική σκούπα μόνο με το ηλεκτρικό δίκτυο το οποίο είναι εφοδιασμένο με τον μηχανισμό αποσύνδεσης ασφαλείας, ο οποίος ενεργοποιείται όταν η τιμή του ηλεκτρικού ρεύματος ανέρχεται στα 30 mA, μέσα σε 30 δευτερόλεπτα.
- Εάν ο κάδος της ηλεκτρικής σκούπας είναι γεμάτος, οφείλετε να απενεργοποιήσετε την ηλεκτρική σκούπα.
- Προσέχετε το καλώδιο παροχής ρεύματος να βρίσκεται σε ασφαλή απόσταση από τα κινούμενα μέρη άλλου εξοπλισμού.
- Για τη σύνδεση της ηλεκτρικής σκούπας στο δίκτυο παροχής ρεύματος καθώς και με ηλεκτρικό εργαλείο, χρησιμοποιείτε το καλώδιο παροχής ρεύματος με αντίστοιχες παραμέτρους, το οποίο προορίζεται για χρήση σε ανοικτούς χώρους.
- Προστατεύετε το καλώδιο παροχής ρεύματος από το να έρχεται σε επαφή με νερό και χημικές ουσίες.
- Απαγορεύεται η χρήση της ηλεκτρικής σκούπας σε περιβάλλον όπου υπάρχουν αέρια και αναθυμιάσεις με κίνδυνο έκρηξης, καθώς και σε κοντινή απόσταση από εύφλεκτα υλικά.
- Απαγορεύεται η αναρρόφηση σιγοκαιόμενης στάχτης, εύφλεκτων και διαβρωτικών υλικών, καθώς και υγρών (ελαίων, διαλυτικών ουσιών, βενζίνης κ.λπ.) με την ηλεκτρική σκούπα.
- Επιλέγετε φίλτρα ανάλογα με το είδος εργασίας που σχεδιάζετε.
- Μην εργάζεστε με την ηλεκτρική σκούπα εάν ο κάδος συλλογής απορριμμάτων ή ο συλλέκτης σκόνης έχει γεμίσει. Συστηματικά καθαρίζετε τον κάδο συλλογής απορριμμάτων και αντικαθιστάτε τον συλλέκτη σκόνης.
- Απαγορεύεται να καθαρίζετε με την ηλεκτρική σκούπα το τρίχωμα των ζώων, ενδυμασία επάνω σε ανθρώπους, καθώς και να αντλείτε το νερό από ενυδρεία (είναι επικίνδυνο για τη ζωή των ανθρώπων και των ζώων).
- Προφυλάσσετε την ηλεκτρική σκούπα από επίδραση βροχής.
- Μην εκθέτετε την ηλεκτρική σκούπα σε άμεση ηλιακή ακτινοβολία και άλλες πηγές θερμότητας.
- Μην πλησιάζετε το στόμιο αναρρόφησης της ηλεκτρικής σκούπας σε αντικείμενα τα οποία δύνανται να παρασυρθούν από το ρεύμα αναρρόφησης αέρα (κίνδυνος βλάβης των αντικειμένων και της ηλεκτρικής σκούπας).
- Μην ανοίγετε τον κάδο συλλογής απορριμμάτων κατά τη λειτουργία της ηλεκτρικής σκούπας.
- Εάν κατά την εργασία ζημιωθεί το καλώδιο παροχής ρεύματος, οφείλετε να απενεργοποιήσετε την ηλεκτρική σκούπα αμέσως. **ΜΗΝ ΑΚΟΥΜΠΑΤΕ ΤΟ ΖΗΜΙΩΘΕΝ ΚΑΛΩΔΙΟ ΠΑΡΟΧΗΣ ΡΕΥΜΑΤΟΣ ΠΡΟΤΟΥ ΔΙΑΚΟΨΕΤΕ ΤΗΝ ΠΑΡΟΧΗ ΤΟΥ ΗΛΕΚΤΡΙΚΟΥ ΡΕΥΜΑΤΟΣ.**
- Αποσυνδέστε τον ρευματολήπτη της ηλεκτρικής σκούπας από τον ρευματοδοτή:
- Κάθε φορά που απομακρύνετε από τον εξοπλισμό
- Πριν από τον έλεγχο, τον καθαρισμό και την επισκευή.
- Αναθέτετε την επισκευή της ηλεκτρικής σκούπας μόνο σε αρμόδιους ειδικούς.
- Χρησιμοποιείτε μόνο αυθεντικά ανταλλακτικά.

#### Τεχνική υποστήριξη και αποθήκευση

- Διατηρείτε όλες τις συνδέσεις της ηλεκτρικής σκούπας σε καλή τεχνική κατάσταση.
- Για λόγους ασφαλείας αντικαθιστάτε εγκαίρως τα φθαρμένα ή ζημιωθέντα εξαρτήματα.
- Φυλάσσετε την ηλεκτρική σκούπα σε μέρος όπου δεν έχουν πρόσβαση τα παιδιά.

## Επεξήγηση των πικτογραφιών



1



2



3



4



5



6

1. Προσοχή! Λαμβάνετε μέτρα ασφαλείας.
2. Διαβάστε τις οδηγίες χρήσης, τηρείτε τις υποδείξεις και τους κανόνες ασφαλείας που ορίζονται σε αυτές!
3. Χρησιμοποιείτε μέσα ατομικής προστασίας (προστατευτικά γυαλιά, προστατευτικές γυαλοσπίδες, μάσκα προστασίας από σκόνη).
4. Αποσυνδέστε το καλώδιο παροχής ρεύματος προτού προβείτε σε εργασίες επισκευής και ρύθμισης.
5. Προστατεύετε από επίδραση βροχής και υγρασίας
6. Για συλλογή νερού χρησιμοποιείτε ειδικά ανταλλακτικά ακροσωληνία.

**ΠΡΟΣΟΧΗ!** Το εργαλείο έχει σχεδιαστεί για τη λειτουργία σε κλειστούς χώρους.

**Παρά την ασφαλή κατασκευή του εργαλείου, τα ληφθέντα μέτρα ασφαλείας και τη χρήση των μέσων προστασίας, πάντοτε υπάρχει κάποιου βαθμού ελλοχεύων κίνδυνος τραυματισμού κατά την εργασία.**

## ΚΑΤΑΣΚΕΥΗ ΚΑΙ ΧΡΗΣΗ

Η βιομηχανική ηλεκτρική σκούπα προορίζεται για συλλογή άφλεκτης σκόνης, ξύλινων ρινιδιών κ.λπ. σε λειτουργία στεγνού καθαρισμού, καθώς και για συλλογή άφλεκτων υγρών σε λειτουργία υγρού καθαρισμού. Η ηλεκτρική σκούπα είναι σχεδιασμένη και για τη λειτουργία με ηλεκτρικά εργαλεία, για αναρρόφηση σκόνης και ρινιδιών που δημιουργούνται κατά την εργασία με ηλεκτρικά εργαλεία. Η ηλεκτρική σκούπα είναι σχεδιασμένη για λειτουργία με αυξημένο φορτίο (βιομηχανική εφαρμογή σε εργαστήρια επισκευής και άλλες οικιακές εργασίες).



**Απαγορεύεται να χρησιμοποιείτε τον εξοπλισμό πέραν του σκοπού κατασκευής του.**

## ΠΕΡΙΓΡΑΦΗ ΣΤΙΣ ΕΙΚΟΝΕΣ

Η χρησιμοποιούμενη στην παρακάτω λίστα αρίθμηση, αφορά εξαρτήματα του εργαλείου, τα οποία παρουσιάζονται στις σελίδες με εικόνες.

1. Χειρολαβή μεταφοράς
2. Πρίζα
3. Αγκιστρα
4. Σύνδεσμος
5. Τροχοί
6. Κάδος συλλογής απορριμμάτων
7. Άνω μέρος του περιβλήματος
8. Διακόπτης
9. Πώμα αποστράγγισης
10. Στήριγμα τροχών
11. Βάση
12. Προεξοχή περιέλιξης καλωδίου τροφοδοσίας

\* Η εμφάνιση του εργαλείου που αποκτήσατε μπορεί να έχει μικρές διαφορές από αυτό της εικόνας

## ΠΕΡΙΓΡΑΦΗ ΤΩΝ ΕΝ ΧΡΗΣΗ ΓΡΑΦΙΚΩΝ ΣΥΜΒΟΛΩΝ



ΠΡΟΣΟΧΗ



ΠΡΟΣΟΧΗ – ΚΙΝΔΥΝΟΣ!



ΣΥΝΑΡΜΟΛΟΓΗΣΗ/ΣΥΝΤΟΝΙΣΜΟΣ



ΠΛΗΡΟΦΟΡΙΕΣ

## ΕΞΑΡΤΗΜΑΤΑ ΚΑΙ ΕΠΙΠΛΕΟΝ ΑΝΤΑΛΛΑΚΤΙΚΑ

1. Εύκαμπτος σωλήνας αναρρόφησης - 1 τεμ.
2. Ακροσωλήνιο δαπέδου - 2 τεμ.
3. Στενό ακροσωλήνιο - 1 τεμ.
4. Τροχός - 4 τεμ.
5. Τηλεσκοπικός σωλήνας - 1 τεμ.
6. Χάρτινος συλλέκτης σκόνης - 1 τεμ.
7. Αφρώδες ελαστομερές φίλτρο - 1 τεμ.
8. Φίλτρο με πτυχές - 1 τεμ.
9. Προεξοχές περιέλιξης καλωδίου - 2 τεμ.
10. Στήριγμα τροχών - 4 τεμ.
11. Προσαρμογέας - 1 τεμ.

## ΠΡΟΕΤΟΙΜΑΣΙΑ ΓΙΑ ΕΡΓΑΣΙΑ

### ΤΟΠΟΘΕΤΗΣΗ ΤΩΝ ΤΡΟΧΩΝ

 Οι τροχοί διευκολύνουν τη μεταφορά της ηλεκτρικής σκούπας. Χάρη στους μικρούς στρεφόμενους τροχούς στο μπροστινό μέρος της βάσης, η ηλεκτρική σκούπα μπορεί εύκολα να κάνει ελιγμούς, ενώ οι μεγάλοι πίσω τροχοί εξασφαλίζουν τη σταθερότητά της.

-  Απασφαλίστε τα άγκιστρα **(3)** και από τις δύο πλευρές της ηλεκτρικής σκούπας και αφαιρέστε το άνω μέρος του περιβλήματος **(7)** **(εικ. Α)**.
- Στρώψτε τον κάδο συλλογής απορριμμάτων **(6)**, εισάγετε τα στηρίγματα των τροχών **(10)** στις οπές στη βάση **(11)** και στερεώστε τα με βίδες **(εικ Β)**.
- Στερεώστε τους μπροστινούς τροχούς **(5)**, πιέζοντάς τους μέσα στις οπές των στηριγμάτων **(10)** **(εικ. C)**.
- Στερεώστε τους πίσω τροχούς **(5)**, πιέζοντάς τους μέσα στα στηρίγματα **(10)** **(εικ. D)**.
- Στρώψτε τον κάδο συλλογής απορριμμάτων και στερεώστε το άνω μέρος του περιβλήματος **(7)**.

 Μπορείτε να μετακινήτε την ηλεκτρική σκούπα από ένα σημείο σε άλλο με τους τροχούς, κρατώντας την από τη χειρολαβή **(1)**.

### ΣΤΕΡΕΩΣΗ / ΑΝΤΙΚΑΤΑΣΤΑΣΗ ΤΟΥ ΦΙΛΤΡΟΥ ΜΕ ΠΤΥΧΕΣ

-  Αποσυνδέστε την ηλεκτρική σκούπα από το δίκτυο παροχής ηλεκτρικού ρεύματος.
- Απασφαλίστε τα άγκιστρα ασφαλείας **(3)** από τις δυο πλευρές της ηλεκτρικής σκούπας και αφαιρέστε το άνω μέρος του σώματος **(7)**.
- Τοποθετήστε το φίλτρο με πτυχές **(a)** επί του σώματος του πλωτήρα **(b)**, και προσέχετε το φίλτρο να εγκατασταθεί σωστά **(εικ. E)**.
- Τοποθετήστε το άνω μέρος του σώματος **(7)** και στερεώστε το με τα άγκιστρα ασφαλείας **(3)**.

 **Οφείλτε να αντικαταστήσετε το ζημιωθέν φίλτρο με καινούργιο.**

### ΣΤΕΡΕΩΣΗ / ΑΦΑΙΡΕΣΗ ΤΟΥ ΣΥΛΛΕΚΤΗ ΣΚΟΝΗΣ

 Χρησιμοποιείτε τον συλλέκτη σκόνης για στεγνό καθαρισμό. Κατά τη χρήση του συλλέκτη σκόνης το φίλτρο με πτυχές δεν ρυπαίνεται, και χάρη σε αυτό η περίοδος χρήσης του αυξάνεται. Ο συλλέκτης σκόνης διευκολύνει την αφαίρεση απορριμμάτων.

- Απασφαλίστε τα άγκιστρα ασφαλείας **(3)** από τις δυο πλευρές της ηλεκτρικής σκούπας και αφαιρέστε το άνω μέρος του σώματος **(7)**.
- Τοποθετήστε τον συλλέκτη σκόνης επί του στομίου σύνδεσης **(c)** εντός του κάδου συλλογής απορριμμάτων **(6)** **(εικ. F)**.
- Βεβαιωθείτε ότι ο συλλέκτης σκόνης εφάπτεται καθ' όλο το μήκος του στο εσωτερικό τοίχωμα του κάδου συλλογής απορριμμάτων.
- Τοποθετήστε το άνω μέρος του σώματος **(7)** και στερεώστε το με τα άγκιστρα ασφαλείας **(3)**.
- Η αφαίρεση του συλλέκτη σκόνης πραγματοποιείται με την αντίθετη σειρά.

 **Συστηματικά ελέγχετε το επίπεδο γέμισης του συλλέκτη σκόνης. Εάν ο συλλέκτης σκόνης έχει γεμίσει, οφείλτε να τον αντικαταστήσετε με καινούργιο.**

## ΤΟΠΟΘΕΤΗΣΗ ΤΟΥ ΕΥΚΑΜΠΤΟΥ ΣΩΛΗΝΑ ΑΠΟΡΡΟΦΗΣΗΣ



- Εισάγετε το ένα άκρο του εύκαμπτου σωλήνα απορρόφησης στον σύνδεσμο (4), στρέψτε τον προς τα δεξιά και τραβήξτε ελαφρώς προς τα πίσω (εικ. G).
- Συνδέστε το δεύτερο άκρο του εύκαμπτου σωλήνα απορρόφησης με τον τηλεσκοπικό σωλήνα.
- Η αφαίρεση του εύκαμπτου σωλήνα απορρόφησης πραγματοποιείται με σειρά αντίστροφη από αυτή της τοποθέτησης.

## ΤΟΠΟΘΕΤΗΣΗ ΤΟΥ ΤΗΛΕΣΚΟΠΙΚΟΥ ΣΩΛΗΝΑ ΚΑΙ ΤΩΝ ΑΚΡΟΦΥΣΙΩΝ



- Εισάγετε τον εύκαμπτο σωλήνα απορρόφησης στον τηλεσκοπικό σωλήνα έτσι ώστε τα άγκιστρα να λάβουν τις θέσεις τους.
- Μετακινήστε το κομβίο (g) προς τα κάτω, και κατόπιν ρυθμίστε το επιθυμητό μήκος του τηλεσκοπικού σωλήνα (εικ. H).
- Τοποθετήστε το επιθυμητό ακροφύσιο στο άκρο του τηλεσκοπικού σωλήνα.



Τα ακροφύσια δαπέδου είναι σχεδιασμένα για τον καθαρισμό μεγάλων επιφανειών και είναι επίσης εξυπηρετικά για τον υγρό καθαρισμό. Το ακροφύσιο με σχισμή είναι σχεδιασμένο για τον καθαρισμό σχισμών, γωνιών και λοιπών δυσκολοπροσβάσιμων μερών.

## ΤΟΠΟΘΕΤΗΣΗ ΤΩΝ ΠΡΟΕΞΟΧΩΝ ΠΕΡΙΕΛΙΞΗΣ ΤΟΥ ΚΑΛΩΔΙΟΥ ΤΡΟΦΟΔΟΣΙΑΣ



- Εισάγετε την κάτω προεξοχή περιέλιξης του καλωδίου τροφοδοσίας (12) στην οπή στη βάση (11).
- Εισάγετε την άνω προεξοχή περιέλιξης του καλωδίου τροφοδοσίας (12) στην οπή στο άνω μέρος του περιβλήματος (7) (εικ. I).

## ΕΡΓΑΣΙΑ / ΣΥΝΤΟΝΙΣΜΟΣ

### ΕΝΕΡΓΟΠΟΙΗΣΗ / ΑΠΕΝΕΡΓΟΠΟΙΗΣΗ



**Η τάση του δικτύου πρέπει να αντιστοιχεί στην τάση που αναγράφεται στο πινακίδιο στοιχείων της ηλεκτρικής σκούπας.**



Η ηλεκτρική σκούπα είναι εφοδιασμένη με τον ρυθμιστή τριών θέσεων (8). Τοποθετήστε τον ρυθμιστή σε επιθυμητή θέση ανάλογα με το είδος εργασίας (εικ. J).

- **Θέση I** = (η άνω θέση) η ηλεκτρική σκούπα είναι σε κανονική λειτουργία.
- **Θέση 0** = (η κεντρική θέση) η ηλεκτρική σκούπα είναι απενεργοποιημένη.
- **Θέση II** = (η κάτω θέση) η ηλεκτρική σκούπα δύναται να χρησιμοποιηθεί μόνο με εξωτερικό εξοπλισμό (ηλεκτρικά εργαλεία), ο οποίος είναι συνδεδεμένος στην πρίζα του σώματος της ηλεκτρικής σκούπας.



Εάν η ηλεκτρική σκούπα δεν χρησιμοποιείται για συλλογή βλαβερών για την υγεία υλικών, δύνασθε να συλλέγετε τη σκόνη απ' ευθείας στον κάδο συλλογής απορριμμάτων (6), χωρίς να είναι αναγκαία η χρήση του φίλτρου με πτυχές ή του συλλέκτη σκόνης.

### ΑΦΑΙΡΕΣΗ ΣΚΟΝΗΣ ΚΑΙ ΡΙΝΙΔΙΩΝ ΠΟΥ ΔΗΜΙΟΥΡΓΟΥΝΤΑΙ ΚΑΤΑ ΤΗΝ ΕΡΓΑΣΙΑ ΜΕ ΗΛΕΚΤΡΙΚΑ ΕΡΓΑΛΕΙΑ



- Εισάγετε το φίλτρο με πτυχές (a) ή τον συλλέκτη σκόνης.
- Εισάγετε το φιλτράκι του ηλεκτρικού εργαλείου στην πρίζα (2) (η ισχύς κατανάλωσης του ηλεκτρικού εργαλείου που είναι συνδεδεμένο με την ηλεκτρική σκούπα, δεν μπορεί να υπερβαίνει τα 2000 W) (εικ. K).
- Ενεργοποιήστε την ηλεκτρική σκούπα τοποθετώντας τον ρυθμιστή (8) στην θέση II.



**Με την επιλογή της εν λόγω λειτουργίας, η ηλεκτρική σκούπα δύναται να χρησιμοποιηθεί μόνο για τη λειτουργία με ηλεκτρικά εργαλεία. Ενθυμείτε ότι η ενεργοποίηση της ηλεκτρικής σκούπας θα είναι αυτόματη (με μικρή καθυστέρηση), δια μέσου του ηλεκτρικού εργαλείου συνδεδεμένου με την πρίζα της ηλεκτρικής σκούπας.**



**Η πρίζα της ηλεκτρικής σκούπας δύναται να χρησιμοποιείται μόνο για τους σκοπούς που καθορίζονται στις παρούσες οδηγίες χρήσης.**

**Κατά τη συλλογή γύψινης σκόνης, οφείλετε να χρησιμοποιείτε ταυτοχρόνως το φίλτρο με πτυχές και τον συλλέκτη σκόνης.**

## ΥΓΡΟΣ ΚΑΘΑΡΙΣΜΟΣ



**Απαγορεύεται να αναρροφάτε με την ηλεκτρική σκούπα εύφλεκτο υγρό ή υγρό με κίνδυνο έκρηξης, π.χ. βενζίνη, έλαια, οιοσπνευματώδεις ουσίες, διαλυτικές ουσίες κ.λπ., καθώς και θερμή καυστική σκόνη και άλλα παρόμοια υλικά.**



**Το φίλτρο μεμβράνης καθαρίζει τα υγρά από μεγάλα σωματίδια ρύπων.**

- Ασφαλίστε τα άγκιστρα (3) από τις δύο πλευρές της ηλεκτρικής σκούπας και αφαιρέστε το άνω μέρος του σώματος (7).
- Αφαιρέστε το φίλτρο με πτυχές (a) και/ή τον συλλέκτη σκόνης.
- Αδειάστε τον κάδο συλλογής απορριμμάτων.
- Ελέγξτε εάν ο πλωτήρας (h) κινείται ελεύθερα έως το άνω σημείο του, κατά την ευθεία γραμμή της ράβδου (b) (εικ. L).
- Τοποθετήστε το αφρώδες ελαστομερές φίλτρο (i) επί της ράβδου (b) του πλωτήρα (h) (εικ. M).
- Τοποθετήστε το άνω μέρος του σώματος (7) και στερεώστε το με τα άγκιστρα ασφαλείας (3).



**Όταν ο κάδος γεμίσει έως το μέγιστο επιτρεπόμενο όριο, ο ήχος του κινητήρα αλλοιώνεται. Στην εν λόγω περίπτωση, οφείλετε να απενεργοποιήσετε την ηλεκτρική σκούπα και να αδειάσετε τον κάδο.**

## ΑΦΑΙΡΕΣΗ ΤΩΝ ΑΚΑΘΑΡΤΩΝ ΥΓΡΩΝ ΑΠΟ ΤΟΝ ΚΑΔΟ



- Τοποθετήστε έναν δίσκο ή άλλο δοχείο από κάτω και ξεβιδώστε το πώμα αποστράγγισης (9) (εικ. N).
- Στραγγίστε τα υγρά και βιδώστε το πώμα (9).

## ΦΥΣΗΜΑ ΣΤΕΝΩΝ ΑΝΟΙΓΜΑΤΩΝ



Για το φύσημα (π.χ. για την αφαίρεση σκόνης από σχισμές) αποσυνδέστε τον εύκαμπτο σωλήνα απορρόφησης από τον σύνδεσμο (4) και εισάγετέ τον στην οπή της άνω προεξοχής περιέλιξης του καλωδίου τροφοδοσίας (12) στο άνω μέρος του περιβλήματος της ηλεκτρικής σκούπας (7) (εικ. O).

## ΤΕΧΝΙΚΗ ΣΥΝΤΗΡΗΣΗ



**Προβαίνοντας σε οποιοσδήποτε ενέργειες που αφορούν τη ρύθμιση, την επισκευή ή τη συντήρηση, αποσυνδέστε την ηλεκτρική σκούπα από το δίκτυο παροχής ηλεκτρικού ρεύματος.**



- Συστηματικός καθαρισμός της ηλεκτρικής σκούπας εξασφαλίζει τη μέγιστη ισχύ αναρρόφησης.
- Καθαρίζετε το σώμα της ηλεκτρικής σκούπας από σκόνη και ρύπους με υγρό πανί. Κατά τον καθαρισμό το νερό δεν πρέπει να διεισδύει στο εσωτερικό μέρος του κινητήρα.
- Κατόπι υγρού καθαρισμού, οπωσδήποτε αδειάστε, καθαρίστε και στεγνώστε τον κάδο συλλογής απορριμμάτων. Υγρά και βρεγμένοι ρύποι επιταχύνουν την ανάπτυξη βακτηριδίων.
- Εάν έχει χρησιμοποιηθεί το φίλτρο με πτυχές, αφαιρέστε και καθαρίστε το με βούρτσα. Η συχνότητα καθαρισμού του φίλτρου εξαρτάται από το είδος και την ποσότητα της σκόνης. Εάν είναι απαραίτητο, αντικαταστήστε το φίλτρο με καινούργιο. Χρησιμοποιείτε μόνο αυθεντικά φίλτρα με πτυχές.
- Καθαρίζετε και στεγνώνετε καλά τον πλωτήρα και το αφρώδες ελαστομερές φίλτρο, ούτως ώστε να μην αναπτυχθεί μούχλα.
- Εάν έχει χρησιμοποιηθεί ο συλλέκτης σκόνης, αντικαταστήστε τον κατόπιν πλήρωσής του.
- Φυλάσσετε την ηλεκτρική σκούπα σε ξηρό μέρος όπου δεν έχουν πρόσβαση τα παιδιά.
- Αναθέτετε την αντικατάσταση του καλωδίου παροχής ρεύματος στο εξουσιοδοτημένο εργαστήριο τεχνικής υποστήριξης.

## ΚΑΘΑΡΙΣΜΟΣ ΤΗΣ ΗΛΕΚΤΡΙΚΗΣ ΣΚΟΥΠΑΣ ΚΑΤΟΠΙΝ ΥΓΡΟΥ ΚΑΘΑΡΙΣΜΟΥ



- Κατόπιν ολοκλήρωσης της εργασίας, αναρροφήστε με την ηλεκτρική σκούπα 1 – 2 λίτρα καθαρού νερού, ώστε να ξεπλύνετε τον τηλεσκοπικό σωλήνα και τον εύκαμπτο σωλήνα αναρρόφησης.
- Απενεργοποιήστε την ηλεκτρική σκούπα με τον ρυθμιστή (8) και αφαιρέστε τον ρευματολήπτη από τον ρευματοδότη.
- Ανυψώστε τον εύκαμπτο σωλήνα αναρρόφησης, ώστε να στραγγίξετε το υπόλειμμα του νερού εντός αυτού μέσα στον κάδο (6).
- Στραγγίστε τα ακάθαρτα υγρά από τον κάδο ξεβιδώνοντας το πώμα αποστράγγισης (9).
- Αποσυνδέστε τον εύκαμπτο σωλήνα αναρρόφησης, ασφαλίστε τα άγκιστρα (3) από τις δύο πλευρές του σώματος και αφαιρέστε το άνω μέρος του σώματος (7).
- Αδειάστε τον κάδο, καθαρίστε και στεγνώστε τον.

## ΦΥΛΑΞΗ

-  Οι ειδικές σπές στα στηρίγματα των τροχών της ηλεκτρικής σκούπας (**10**) είναι σχεδιασμένες για τη φύλαξη των ακροφυσίων εργασίας και διευκολύνουν την αλλαγή τους κατά την εργασία.
-  Όλες οι δυσλειτουργίες πρέπει να επισκευάζονται από το εξουσιοδοτημένο εργαστήριο τεχνικής υποστήριξης του κατασκευαστή.

## ΤΕΧΝΙΚΕΣ ΠΑΡΑΜΕΤΡΟΙ

### ΤΕΧΝΙΚΑ ΧΑΡΑΚΤΗΡΙΣΤΙΚΑ

Βιομηχανική ηλεκτρική σκούπα	
Παράμετροι	Αξίες
Τάση λαμβανόμενου ρεύματος	230 V AC
Συχνότητα λαμβανόμενου ρεύματος	50 Hz
Ονομαστική ισχύς	1500 W
Μέγιστη ισχύς συνδεδεμένου ηλεκτρικού εργαλείου	2000 W
Ύψος	640 mm
Εξωτερική διάμετρος	340 mm
Πλήρης χωρητικότητα του ρεζερβουάρ	30 l
Λειτουργική χωρητικότητα του ρεζερβουάρ	22 l
Μήκος εύκαμπτου σωλήνα αναρρόφησης	2 m
Διάμετρος σωλήνα αναρρόφησης του εύκαμπτου σωλήνα	35 mm
Ισχύς αναρρόφησης	18 kPa
Τύπος προστασίας	I
Τύπος προστασίας ηλεκτρικού κυκλώματος συνδεδεμένου ηλεκτρικού εργαλείου	I
Βαθμός προστασίας	IPX4
Βάρος	8,5 kg
Έτος κατασκευής	2014

## ΠΡΟΣΤΑΣΙΑ ΠΕΡΙΒΑΛΛΟΝΤΟΣ



Ηλεκτρικές συσκευές δεν πρέπει να απορρίπτονται μαζί με τα οικιακά απορρίμματα, αλλά να παραδίδονται στο ειδικό τμήμα ανακύκλωσης. Τις πληροφορίες για το θέμα ανακύκλωσης μπορεί να σας τις παρέχει ο πωλητής του προϊόντος ή οι τοπικές αρχές. Ηλεκτρονικός και ηλεκτρικός εξοπλισμός, το χρονικό περιθώριο λειτουργίας του οποίου έληξε, περιέχει επικίνδυνες για το περιβάλλον ουσίες. Εξοπλισμός, ο οποίος δεν έχει υποστεί ανακύκλωση, αποτελεί ενδεχόμενο κίνδυνο για το περιβάλλον και την υγεία του ανθρώπου.

\* Διατηρούμε το δικαίωμα εισαγωγής αλλαγών.

Η εταιρεία „Grupa Torrex Spółka z ograniczoną odpowiedzialnością” Spółka komandytowa, η οποία εδρεύει στη Βαρσοβία στη διεύθυνση: Rograciczna str. 2/4 (αποκαλούμενη εφεξής η «Grupa Torrex»), προειδοποιεί ότι όλα τα πνευματικά δικαιώματα δημιουργού για το περιεχόμενο των παρούσων οδηγιών (αποκαλούμενων εφεξής οι «Οδηγίες») συμπεριλαμβανομένων του κειμένου, των φωτογραφιών, διαγραμμάτων, εικόνων και σχεδίων, καθώς και της στοιχειοθεσίας, ανήκουν αποκλειστικά στην εταιρεία Grupa Torrex και προστατεύονται με το Νόμο περί δικαιώματος δημιουργού και συγγενών δικαιωμάτων από τις 4 Φεβρουαρίου του έτους 1994 (Ενημερωτικό δελτίο των νομοθετημάτων της Δημοκρατίας της Πολωνίας Αρ. 90 Αρθ. 631 με τις υπόμενες μετατροπές). Αντιγραφή, αναπαραγωγή, δημοσίευση, αλλαγή των στοιχείων των οδηγιών χωρίς την έγγραφη έγκριση της εταιρείας Grupa Torrex αυστηρά απαγορεύεται και μπορεί να οδηγήσει σε έφεση ποινικών και άλλων αξιώσεων.

### ASPIRADOR DE TALLER 59G607

ATENCIÓN: ANTES DE USAR ESTA HERRAMIENTA ELÉCTRICA ES NECESARIO LEER LAS INSTRUCCIONES Y GUARDARLAS PARA LAS FUTURAS CONSULTAS

## NORMAS DE SEGURIDAD DEL USO DETALLADAS

### NORMAS DE SEGURIDAD ADICIONALES

- Antes de conectar la herramienta a la toma de corriente, siempre deba asegurarse de que la tensión en red coincide con las indicaciones en la placa de características técnicas de la aspiradora.
- Puede enchufar solo a la instalación eléctrica que esta equipada en defensivo diferencial cual para toma de corriente cuando corriente sobrepasa 30mA en tiempo menos de 30 ms.
- Después de rellenar deposito con agua deba apagar aspiradora.
- Siempre deba mantener conducto de refuerzo lejos de piezas móviles de otras herramientas.
- Para conectar aspiradora y aspiradora con receptor deba usar conducto de refuerzo adecuado cual esta diseñado para trabajos exteriores y de carga adecuada.
- Conducto de refuerzo no debe estar en contacto con agua, aceite u otros líquidos químicos.
- No puede usar aspiradora en entorno donde existen gases, calinas explosivas o cerca de materiales explosivos.
- No puede recoger con aspiradora cenizas ardientes ni materiales que causan corrosión, explosivos, inflamables o líquidos, por ejemplo aceites, disolventes, comestible.
- Deba utilizar filtro adecuado a trabajo.
- No debe trabajar con deposito o saco para polvo lleno. Regularmente vacíe el deposito y cambia el saco.
- No puede desempolvar pelo en animales, ropa en gente y sacar agua de acuarios (peligro para salud de animales y personas).
- Protega ante de lluvia
- No exponga aspiradora a efectos de sol ni otros fuentes de calor.
- No acerques manguera aspiradora a objetos cuales pueden estar capturados a través de chorro de aire (riesgo de dañar los objetos y aspiradora).
- No abra deposito para basura mientras trabajo.
- Si dañe conducto de refuerzo deba desconectar inmediatamente corriente. **NO TOCAR CONDUCTO ANTES DE DESENCHUFAR.**
- Saque clavija del enchufe.
- siempre cuando se aleja de aspiradora
- antes de control, limpieza o reparación
- Reparaciones deba cometer a personas cualificadas.
- Deba usar piezas recomendadas por el fabricante.

### Conservación y almacenamiento

- Mantener en buen estado todas las piezas.
- Para mantener uso seguro deba cambiar piezas dañadas o rotas.
- Mantenga fuera de alcance de los niños.

### Descripción de iconos utilizados.



1



2



3



4



5



6

1. Mantenga precauciones especiales.
2. Lee instrucción de uso, obedezca advertencias y condiciones de seguridad incluidas.
3. Use medios de protección personal (gafas protectoras, protección de oídos, mascarillas antipolvo)

4. Desconecte conducto de refuerzo antes de empezar actividades de uso o reparación.
5. Protega ante la humedad.
6. Para aspirar agua use terminaciones adecuadas.

**¡ATENCIÓN! La herramienta sirve para trabajar en los interiores.**

**A pesar de que la estructura de esta herramienta es segura y aunque se apliquen medios de seguridad y protecciones adicionales, siempre existe el riesgo mínimo de sufrir lesiones durante el trabajo.**

## ESTRUCTURA Y APLICACIÓN

Aspiradora de taller esta diseñada para captura y aspiración de polvos no combustibles, virutas de madera etc. en modo de trabajo "en seco" y para aspiración de líquidos no combustibles y mezclas de agua-aire en modo de trabajo "mojado". Aspiradora esta diseñada para cooperación con herramientas eléctricas para aspiración de polvos y virutas que surgen durante trabajo. Herramienta esta ajustada para mayores cargas en uso industrial, por ejemplo en artesanía y reparación y cualquier trabajo de aficionado (bricolaje).



**Se prohíbe el uso de la herramienta eléctrica para fines distintos de aquéllos para los que fue diseñada.**

## DESCRIPCIÓN DE LAS PÁGINAS GRÁFICAS

La lista de componentes se refiere a las piezas de la herramienta de la imagen presentada en la instrucción.

1. Empuñadura de transporte
2. Enchufe de alimentación
3. Hebillas de cierre
4. Orificio para manguera
5. Ruedas
6. Depósito
7. Carcasa superior
8. Interruptor
9. Tapón de evacuación
10. Sujeción de ruedas
11. Base
12. Sujeción del cable de alimentación

\* Puede haber diferencias entre la imagen y el producto.

## DESCRIPCIÓN DE ICONOS UTILIZADOS



ATENCIÓN



ADVERTENCIA



MONTAJE / CONFIGURACIONES



INFORMACIÓN



## ÚTILES Y ACCESORIOS

- |                                       |         |
|---------------------------------------|---------|
| 1. Manguera de aspiración             | - 1 ud  |
| 2. Terminación para suelos            | - 2 ud  |
| 3. Terminación para bordes            | - 1 ud  |
| 4. Rueda                              | - 4 uds |
| 5. Tubo de telescopio                 | - 1 ud  |
| 6. Saco para polvo de papel           | - 1 ud  |
| 7. Membrana espumosa                  | - 1 ud  |
| 8. Filtro armónica                    | - 1 ud  |
| 9. Sujeción del cable de alimentación | - 2 uds |
| 10. Sujeción de ruedas                | - 4 uds |
| 11. Adaptador                         | - 1 ud  |





## PREPARACIÓN PARA TRABAJAR

### MONTAJE DE RUEDAS



-  Las ruedas permiten un transporte más fácil del aspirador. Las ruedas más pequeñas con más capacidad de giro que están en la parte frontal de la base facilitan el manejo del aspirador, mientras que las ruedas más grandes de transporte garantizan una mayor estabilidad del aspirador.
- 
  - Suelte las hebillas de cierre (3) a ambos lados de la herramienta y retire la carcasa superior (7) (**imagen A**).
  - Gire el depósito (6) y coloque bien la sujeción de las ruedas (10) en los orificios de la base (11) y sujétela con tornillos (**imagen B**).
  - Coloque las ruedas frontales (5) introduciéndolas en los orificios que se encuentran en la sujeción de las ruedas (10) (**imagen C**).
  - Coloque las ruedas traseras (5) introduciéndolas en los orificios que se encuentran en la sujeción de las ruedas (10) (**imagen D**).
  - Gire el depósito de nuevo y coloque la carcasa superior (7).
-  Puede transportar aspiradora a sitio de trabajo a través de arrollar por las ruedas, usando agarre de transporte (1).

### PUESTA/CAMBIO DE FILTRO ARMÓNICO

-  **Desenchufe aparato de corriente.**
  - Suelte broches de fijar (3) de ambos lados de la herramienta y baja armazón superior (7).
  - Coloque filtro armónico (a) en armazón de flotador (b) asegurando que esta bien fijado (**imagen E**).
  - Monte armazón superior (7) y apriete las broches (3).

-  **Filtro armónico dañado deba reemplazar.**

### PUESTA/ EXTRACCION DE SACO PARA POLVO

-  Para aspiración „en seco“ deba usar saco para polvo. Usando saco el filtro armónico no se tapa y puede explotarlo por tiempo prolongado y extracción de residuos es mas fácil.
  - Suelte broches de fijar (3) de ambos lados de la herramienta y baja armazón superior (7).
  - Coloque agujero de saco en terminación (c) puesta en deposito (6) (**imagen F**).
  - Asegúrese que saco esta puesto en todo su longitud a pared interior del deposito.
  - Monte armazón superior (7) y apriete las broches (3).
  - Extracción de saco para polvo procede en orden inverso a su montaje.
-  **Regularmente controle estado de relleno de saco para polvo. Después de rellenarlo deba cambiarlo para nuevo.**

### MONTAJE DE LA MANGUERA DE SUCCIÓN

- 
  - Coloque la punta de la manguera de succión en el orificio para manguera (4), gírela a la derecha y tire levemente hacia atrás (**imagen G**).
  - Conecte la otra punta con el tubo telescópico.
  - El desmontaje se realiza al revés que el montaje.

### MONTAJE DEL TUBO TELESCÓPICO Y DE BOQUILLAS

- 
  - Coloque la punta de sujeción de la manguera a la sujeción del tubo telescópico hasta que escuche que ambas piezas se han juntado bien.
  - Retire el interruptor hacia atrás (g), y saque el tubo telescópico para obtener la longitud deseada (**imagen H**).
  - Coloque la boquilla adecuada sobre el tubo telescópico.

-  Las boquillas para suelos son útiles para limpiar superficies grandes y para trabajar sobre superficies húmedas. La boquilla para bordes sirve para limpiar bordes, curvas y superficies ahuecadas.

### MONTAJE DE LA SUJECIÓN DEL CABLE DE ALIMENTACIÓN

- 
  - Coloque la sujeción inferior del cable de alimentación (12) en el orificio en la base (11).
  - Coloque la sujeción superior del cable de alimentación (12) en el orificio de la carcasa superior (7) (**imagen I**).

## TRABAJO / CONFIGURACIÓN

### PUESTA EN MARCHA / DESCONEXIÓN

 **Antes de conectar la herramienta a la toma de corriente, siempre deba asegurarse de que la tensión en red coincide con las indicaciones en la placa de características técnicas de la aspiradora.**

 Aspiradora esta equipada en indicador de 3 posiciones (8). Dependiendo de tipo de trabajo debe poner el indicador en posición adecuada (**imagen J**).

- **Posición I** = (posición superior de indicador) herramienta funciona como aspiradora estándar.
- **Posición 0** = (posición central) apagado.
- **Posición II** = (posición inferior de indicador) puede usar aspiradora solo con aparato exterior (herramienta eléctrica) conectado con enchufe de refuerzo de aspiradora.

 Si no usa aspiradora para materiales dañosos para salud, puede extraerles directamente al depósito (6) sin necesidad de uso de filtro armónico o saco para polvo.

### EXTRACCION DE VIRUTAS Y POLVO FORMADOS DURANTE TRABAJO CON HERRAMIENTA ELECTRICA

 • Coloque en aspiradora filtro armónico (a) para limpieza de tiznes fuertes o saco para polvo.  
• Coloque clavija a enchufe (2) (toma de potencia eléctrica no puede sobrepasar 2000 W) (**imagen K**).  
• Encienda aspiradora – pulse indicador (8) en posición II.

 **Después de elegir este modo de trabajo puede usar aspiradora solo con otra herramienta eléctrica. Deba recordar que la aspiradora se enciende automáticamente (con retraso mínimo) a través de enchufada herramienta eléctrica.**

 **El enchufe de aspiradora puede usar solo para fines mencionadas en esta instrucción de uso. Durante aspiración de polvo de yeso deba usar simultáneamente filtro armónico y saco para polvo.**

### TRABAJO “MOJADO”

 **No debe aspirar con la herramienta líquidos inflamables o explosivos como combustible, aceites, alcoholes, disolventes etc. y calientes y cáusticos líquidos y materiales.**

 **La membrana de espuma filtra la suciedad más grande de los líquidos.**

- Suelte broches de fijar (3) de ambos lados de la herramienta y baja armazón superior (7).
- Quite filtro armónico (a) y/o saco para polvo.
- Vacíe depósito de tiznes.
- Compruebe si flotador (h) puede alzar en línea directa en su círculo (b) (**imagen L**).
- Coloque membrana espumosa (i) en círculo (b) de flotador (h) (**imagen M**).
- Monte armazón superior (7) y apriete las broches (3).

 **Si llega a relleno máximo del depósito con agua, sonido de motor se cambia, deba apagar aspiradora para vaciar el depósito.**

### VACIADO DEL DEPÓSITO DE AGUA SUCIA

 • Coloque una cubeta u otro recipiente y abra el tapón de evacuación (9) (**imagen N**).  
• Después de eliminar el agua, cierre el tapón de evacuación (9).

### LIMPIEZA A CHORRO DE AIRE

 Para limpiar a chorro de aire (por ejemplo de la suciedad almacenada en los rincones) debe retirar la manguera de succión del orificio (4) e introducirla en el orificio superior de la sujeción del cable de alimentación (12) que se encuentra en la carcasa superior (7) (**imagen O**).

## USO Y MANTENIMIENTO

 **Antes de instalar, ajustar, reparar o usar la herramienta es necesario desenchufarla de la toma de corriente.**

- Limpieza regular asegura máxima potencia de aspiración.
- Armazón de aspiradora limpiar con trapo húmedo. Durante esta actividad agua no puede entrar al interior del motor.

- Vacíe, limpie, seque depósito cada vez cuando lo limpiaba de tiznes mojados y agua. Líquidos y tiznes mojados aceleran desarrollo de bacterias.
- Si usaba filtro armónico deba sacarlos y limpiar con cepillo. Frecuencia de limpieza de filtro depende de tipo y cantidad de líquidos. Si es necesario, cambio para nuevo. Debe usar solo filtros originales.
- Deba limpiar i secar cuidadosamente flotador y membrana para evitar mohos.
- Si usa saco para polvo deba cambiarlo cuando se llena.
- Deba almacenar aspiradora en sitio seco, fuera de alcance de niños.
- Cambio de conducto de refuerzo u otras reparaciones debe repararse en servicio técnico autorizado.

## LIMPIEZA DESPUES DE TRABAJO “MOJADO”



- Después de trabajo aspire 1 o 2 litros de agua limpia para aclarar tubo de telescopio y manguera de aspiración.
- Apague aspiradora con indicador (8) y saca clavija del enchufe.
- Suba manguera, agua restante alcanza el depósito (6).
- Retire el agua sucia del depósito abriendo el tapón de evacuación (9).
- Desenchufe manguera, suelta broches de fijar (3) de ambos lados de la herramienta y baja armazón superior (7).
- Vacíe depósito, limpia, seca.

## ALMACENAMIENTO



Las ranuras especiales que se encuentran en la sujeción de las ruedas (10) permiten colocar en ellas diferentes accesorios del aspirador para poder almacenarlo de forma cómoda. Garantizan al mismo tiempo un recambio cómodo de los útiles durante el trabajo.



Cualquier avería debe subsanarse en un punto de servicio técnico autorizado por el fabricante.

## PARAMETROS TÉCNICOS

### DATOS TÉCNICOS NOMINALES

Aspiradora de taller	
Parámetros	Valor
Voltaje	230 V AC
Frecuencia	50 Hz
Potencia	1500 W
Max. potencia de aparato	2000 W
Altura	640 mm
Diámetro exterior	340 mm
Capacidad total del depósito	30 l
Capacidad utilizada del depósito	22 l
Longitud de manguera de aspiración	2 m
Diámetro de terminación de manguera de aspiración	35 mm
Potencia de aspiración	18 kPa
Clase de aislamiento	I
Clase de aislamiento de circuito de aparato	I
Grado de protección	IPX4
Peso	8,5 kg
Año de fabricación	2014

## PROTECCIÓN MEDIOAMBIENTAL



Los dispositivos eléctricos no se deben echar a la basura junto con los residuos tradicionales, sino ser llevados para su reutilización a las plantas de reciclaje específicas. Podrá recibir información necesaria del vendedor del producto o de la administración local. El equipo eléctrico y electrónico desgastado contiene sustancias no neutras para el medio ambiente. Los equipos que no se sometan al reciclaje suponen un **posible riesgo para el medioambiente y para las personas.**

\* Se reserva el derecho de introducir cambios.

Grupa Topex Spółka z ograniczoną odpowiedzialnością "Spółka komandytowa con sede en Varsovia, c/ Pograniczna 2/4 (a continuación: "Grupa Topex") informa que todos los derechos de autor para el contenido de las presentes instrucciones (a continuación: "Instrucciones"), entre otros, para su texto, fotografías incluidas, esquemas, imágenes, así como su estructura son propiedad exclusiva de Grupa Topex y está sujeto a la protección legal de acuerdo con la ley del 4 de febrero de 1994 sobre el derecho de autor y leyes similares (B.O. 2006 N°90 Posición 631 con enmiendas posteriores). Se prohíbe copiar, tratar, publicar o modificar con fines comerciales de la totalidad o de partes de las Instrucciones sin el permiso expreso de Grupa Topex por escrito. El no cumplimiento de esta prohibición puede acarrear la responsabilidad civil y penal.

### ASPIRAPOLVERE INDUSTRIALE 59G607

ATTENZIONE: PRIMA DI UTILIZZARE IL DISPOSITIVO LEGGERE CON ATTENZIONE IL PRESENTE MANUALE, CHE VA CONSERVATO CON CURA PER UTILIZZI FUTURI.

## NORME PARTICOLARI DI SICUREZZA

### NORME AGGIUNTIVE DI SICUREZZA

- Prima di collegare l'aspirapolvere alla rete bisogna assicurarsi che la tensione di rete sia conforme alla tensione indicata sulla targhetta nominale del dispositivo.
- L'aspirapolvere può essere collegato unicamente a un impianto elettrico protetto con un interruttore differenziale, che interrompe l'alimentazione entro 30ms, se la corrente di perdita supera i 30 mA.
- Quando il contenitore è pieno d'acqua bisogna spegnere l'aspirapolvere.
- Il cavo di alimentazione del dispositivo va tenuto a distanza dalle parti mobili di altri dispositivi.
- Per collegare l'aspirapolvere ad un dispositivo utilizzatore, utilizzare una prolunga adatta all'uso esterno, predisposta per il carico previsto.
- Non permettere il contatto del cavo di alimentazione con acqua, oli, e altre sostanze chimiche.
- È vietato utilizzare l'aspirapolvere in ambienti dove sono presenti gas e vapori esplosivi, o in prossimità di materiali esplosivi.
- È vietato raccogliere con l'aspirapolvere ceneri ardenti o corrosive, materiali o liquidi esplosivi o infiammabili, come ad esempio oli, solventi, benzine.
- Bisogna utilizzare un filtro adatto al tipo di lavoro da svolgere.
- Non lavorare con il contenitore o il sacchetto per la polvere pieno. Svuotare regolarmente il contenitore e sostituire il sacchetto per la polvere.
- È vietato aspirare peli dagli animali, vestiti indossati o estrarre acqua dagli acquari (rischio per la vita di persone e animali).
- Proteggere l'aspirapolvere dalla pioggia.
- Non esporre il dispositivo all'azione diretta del sole o di altre fonti di calore.
- Non avvicinare gli ugelli aspiranti dell'aspirapolvere ad oggetti che possono essere trascinati dall'aria aspirata (rischio di danneggiamento degli oggetti e dell'aspirapolvere).
- Non aprire il contenitore durante il funzionamento dell'aspirapolvere.
- Se il cavo durante il funzionamento si danneggia, interrompere immediatamente l'alimentazione. **NON TOCCARE IL CAVO PRIMA DI SCOLLEGARE L'ALIMENTAZIONE.**
- Estrarre la spina dalla presa di rete:
  - ogni volta che ci si allontana dal dispositivo;
  - prima del controllo, pulizia o riparazione del dispositivo;
  - L'aspirapolvere deve essere riparato unicamente da personale autorizzato.
  - Bisogna utilizzare unicamente parti di ricambio indicate dal produttore.

### Manutenzione e conservazione

- Mantenere in buono stato tutte le parti dell'aspirapolvere.
- Sostituire le parti consumate o danneggiate per garantire la sicurezza.
- Conservare fuori della portata dei bambini.



1



2



3



4



5



6

1. Attenzione operare con particolare prudenza.
2. Leggere il manuale per l'uso, rispettare le avvertenze e le norme di sicurezza in esso contenute!
3. Utilizzare mezzi di protezione personale (occhiali protettivi, protezioni per l'udito, maschera

antipolvere).

4. Scollegare il cavo di alimentazione prima di iniziare manutenzioni o riparazioni.
5. Proteggere dall'umidità.
6. Per aspirare l'acqua utilizzare degli ugelli adatti.

**ATTENZIONE! L'elettrodomestico non deve essere utilizzato per lavori all'esterno.**

**Nonostante la progettazione sicura dell'elettrodomestico, l'utilizzo di sistemi di protezione e di misure di protezione supplementari, vi è sempre un rischio residuo di lesioni durante il lavoro.**

## CARATTERISTICHE E APPLICAZIONI

L'aspirapolvere industriale serve per aspirare polveri non infiammabili, segatura e trucioli di legno, ecc. nella modalità di funzionamento "a secco", e per aspirare liquidi non infiammabili e miscele liquido-aria, nella modalità di funzionamento "per liquidi".

L'aspirapolvere è predisposto per funzionare insieme a un elettrodomestico, per aspirare trucioli e polveri prodotti durante il lavoro dell'elettrodomestico. Il dispositivo è predisposto per i carichi elevati delle applicazioni industriali, ad esempio nell'artigianato e nelle officine di riparazione, e in tutti i lavori nell'ambito dell'attività amatoriale (hobbistica).



**È vietato utilizzare il dispositivo in modo non conforme alla sua destinazione d'uso.**

## DESCRIZIONE DELLE PAGINE DEI DISEGNI

La numerazione che segue si riferisce agli elementi del dispositivo presentati nelle pagine dei disegni del presente manuale.

1. Impugnatura di trasporto
2. Presa di alimentazione
3. Fermi
4. Attacco
5. Ruote
6. Contenitore
7. Corpo superiore
8. Interruttore
9. Tappo di scarico
10. Supporto delle ruote
11. Base
12. Porta cavo di alimentazione

\* Possono presentarsi differenze tra il disegno e il prodotto.

## DESCRIZIONE DEI SIMBOLI GRAFICI UTILIZZATI



ATTENZIONE



AVVERTENZA



MONTAGGIO/REGOLAZIONE



INFORMAZIONE



## EQUIPAGGIAMENTO E ACCESSORI

- |                             |           |
|-----------------------------|-----------|
| 1. Tubo aspirante           | - 1 pezzo |
| 2. Ugello per pavimenti     | - 2 pezzi |
| 3. Ugello per bordi         | - 1 pezzo |
| 4. Ruota                    | - 4 pezzi |
| 5. Tubo telescopico         | - 1 pezzo |
| 6. Sacchetto per la polvere | - 1 pezzo |
| 7. Membrana in schiuma      | - 1 pezzo |

- |                                |           |
|--------------------------------|-----------|
| 8. Filtro a soffietto          | - 1 pezzo |
| 9. Porta cavo di alimentazione | - 2 pezzi |
| 10. Supporto delle ruote       | - 4 pezzi |
| 11. Adattatore                 | - 1 pezzo |

## PREPARAZIONE AL FUNZIONAMENTO

### MONTAGGIO DELLE RUOTE

-  L'utilizzo delle ruote permette un facile trasporto dell'aspirapolvere. Le ruote più piccole, girevoli, poste nella parte anteriore della base facilitano le manovre durante lo spostamento, mentre le ruote di trasporto posteriori, più grandi, garantiscono una maggiore stabilità dell'aspirapolvere
- 
  - Sganciare i fermi **(3)** da entrambi i lati dell'aspirapolvere ed estrarre il corpo superiore **(7)** **(dis. A)**.
  - Rovesciare il contenitore **(6)** e inserire correttamente i supporti delle ruote **(10)** nelle sedi della base **(11)** e fissarli con le viti **(dis. B)**.
  - Montare le ruote anteriori **(5)** inserendole a pressione nei fori dei supporti delle ruote **(10)** **(dis. C)**.
  - Montare le ruote posteriori **(5)** inserendole a pressione negli assi dei supporti delle ruote **(10)** **(dis. D)**.
  - Rovesciare nuovamente il contenitore e rimontare il corpo superiore **(7)**.
-  L'aspirapolvere può essere trasportato nel posto di lavoro mediante le ruote, utilizzando l'impugnatura di trasporto **(1)**.

### INSERIMENTO / SOSTITUZIONE DEL FILTRO A SOFFIETTO

-  Scollegare il dispositivo dall'alimentazione.
  - Sganciare i fermi **(3)** da entrambi i lati dell'aspirapolvere ed estrarre il corpo superiore **(7)**.
  - Inserire il filtro a soffietto **(a)** sulla gabbia del galleggiante **(b)** verificando che sia montato correttamente **(dis. E)**.
  - Rimontare il corpo superiore **(7)** e fissarlo con i fermi **(3)**.

 **Un filtro a soffietto danneggiato va sostituito con uno nuovo.**

### INSERIMENTO / ESTRAZIONE DEL SACCHETTO PER LA POLVERE

-  Per aspirare "a secco" bisogna utilizzare il sacchetto per la polvere. Utilizzando il sacchetto per la polvere il filtro a soffietto non si ottura e può essere utilizzato più a lungo, e la successiva eliminazione dei residui è facilitata.
  - Sganciare i fermi **(3)** da entrambi i lati dell'aspirapolvere ed estrarre il corpo superiore **(7)**.
  - Infilare il condotto **(c)** posto nel contenitore **(6)** nell'apertura del sacchetto per la polvere **(dis. F)**.
  - Accertarsi che il condotto per la polvere aderisca per tutta la sua lunghezza alla parete interna del contenitore.
  - Rimontare il corpo superiore **(7)** e fissarlo con i fermi **(3)**.
  - L'estrazione del sacchetto per la polvere avviene in successione inversa.

 **Controllare regolarmente il livello di riempimento del sacchetto per la polvere. Quando è completamente pieno sostituirlo con uno nuovo.**

### MONTAGGIO DEL TUBO ASPIRANTE

- 
  - Inserire l'estremità del tubo aspirante nell'attacco **(4)**, ruotarla a destra e tirarla leggermente **(dis. G)**.
  - Collegare l'altra estremità del tubo aspirante al tubo telescopico.
  - Lo smontaggio del tubo aspirante avviene in successione inversa al suo montaggio.

### MONTAGGIO DEL TUBO TELESCOPICO E DEGLI UGELLI

- 
  - Premere il fissaggio del tubo aspirante nell'attacco del tubo telescopico in modo che i fermi a scatto corrispondano.
  - Premere il basso il pulsante **(g)** e regolare il tubo telescopico alla lunghezza desiderata **(dis. H)**.
  - Inserire l'ugello adatto sul tubo telescopico.

 Gli ugelli per pavimenti sono particolarmente utili per pulire grandi superfici e durante il funzionamento

„per liquidi“. L'ugello per i bordi invece è adatto per pulire i bordi, gli angoli e gli incavi.

## MONTAGGIO DEI PORTA CAVO DI ALIMENTAZIONE



- Inserire il porta cavo di alimentazione inferiore (12) nel foro della base (11).
- Inserire il porta cavo di alimentazione superiore (12) nel foro del corpo superiore (7) (dis. I).

## FUNZIONAMENTO / REGOLAZIONI

### ACCENSIONE / SPEGNIMENTO



**La tensione di rete deve corrispondere al valore di tensione indicato sulla targhetta nominale dell'aspirapolvere.**



L'aspirapolvere è fornito di un interruttore a 3 posizioni (8). A seconda del tipo di lavoro da svolgere, porre l'interruttore nella posizione corrispondente (dis. J).

- **Posizione I** = (posizione superiore dell'interruttore) il dispositivo funziona come un normale aspirapolvere.
- **Posizione 0** = (posizione centrale dell'interruttore) spento.
- **Posizione II** = (posizione inferiore dell'interruttore) l'aspirapolvere può essere utilizzato solamente con dispositivo (elettroutensile) esterno, collegato alla presa di alimentazione dell'aspirapolvere.



Se l'aspirapolvere non viene utilizzato per aspirare materiali dannosi per la salute è possibile raccogliervi direttamente nel contenitore (6) senza dover utilizzare il filtro a soffietto o il sacchetto per la polvere.

### ASPIRAZIONE DI TRUCIOLI E POLVERI PRODOTTI DURANTE IL LAVORO DI UN ELETTROUTENSILE



- Inserire nell'aspirapolvere il filtro a soffietto (a) per pulire zone molto sporche o il sacchetto per la polvere.
- Inserire la spina dell'elettroutensile nella presa di alimentazione (2) (l'assorbimento di potenza dell'elettroutensile collegato non può superare i 2000 W) (dis. K).
- Accendere l'aspirapolvere – porre il pulsante dell'interruttore (8) in posizione II.



**Una volta scelta tale modalità di funzionamento, l'aspirapolvere può essere utilizzato solamente in collegamento con un elettroutensile. Bisogna ricordarsi che l'aspirapolvere si avvierà automaticamente (con un lieve ritardo) accendendo l'elettroutensile collegato alla sua presa.**



**La presa dell'aspirapolvere può essere utilizzata solo per gli scopi indicati nel presente manuale. Durante l'aspirazione della polvere di gesso bisogna utilizzare contemporaneamente il filtro a soffietto e il sacchetto per la polvere.**

### FUNZIONAMENTO "PER LIQUIDI"



**È vietato raccogliere con l'aspirapolvere liquidi infiammabili o esplosivi, come ad esempio benzina, oli, alcool, solventi, ecc. o polveri e materiali ardenti o corrosivi.**



**La membrana in schiuma filtra le impurità maggiori dai liquidi.**

- Sganciare i fermi (3) da entrambi i lati dell'aspirapolvere ed estrarre il corpo superiore (7).
- Estrarre il filtro a soffietto (a) e/o il sacchetto per la polvere.
- Svuotare il contenitore.
- Controllare che il galleggiante (h) sia libero di muoversi verticalmente nella sua gabbia (b) (dis. L).
- Inserire la membrana in schiuma (i) sulla gabbia (b) del galleggiante (h) (dis. M).
- Rimontare il corpo superiore (7) e fissarlo con i fermi (3).



**Se viene raggiunta la massima altezza di riempimento di acqua del contenitore, il rumore del motore cambia decisamente: bisogna spegnere immediatamente l'aspirapolvere per svuotare il contenitore.**

### SCARICO DELL'ACQUA SPORCA DAL CONTENITORE



- Posizionare una bacinella o un altro recipiente e svitare il tappo di scarico (9) (dis. N).



- Una volta scaricata l'acqua, avvitare il tappo di scarico (9).

## GETTO D'ARIA

-  Per produrre un getto d'aria (ad esempio per soffiare via lo sporco depositato negli angoli) bisogna estrarre il tubo aspirante dall'attacco (4) e inserirlo nell'apertura presso il ferma cavo di alimentazione superiore (12) posta nel corpo superiore (7) (dis. O).

## SERVIZIO E MANUTENZIONE

 **Prima di intraprendere qualsiasi operazione di regolazione, servizio o riparazione, bisogna scollegare il dispositivo dalla rete di alimentazione.**

- La pulizia regolare garantisce che venga mantenuta a lungo la massima efficacia di aspirazione.
- Pulire il corpo dell'aspirapolvere dalla polvere e dallo sporco con un panno umido. Durante questa operazione non si deve fare entrare l'acqua all'interno del motore.
- Svuotare, pulire e asciugare con cura il contenitore ogni volta che è stato aspirato sporco umido o liquidi. Lo sporco umido e i liquidi accelerano lo sviluppo di batteri.
- Se il filtro a soffietto è stato utilizzato, va estratto e pulito mediante una spazzola. La frequenza di pulizia del filtro a soffietto dipende dal tipo e dalla quantità delle polveri. In caso di necessità sostituirlo con uno nuovo. Bisogna usare solamente filtri a soffietto originali.
- Il galleggiante e la membrana in schiuma devono essere puliti e asciugati con cura, per evitare la formazione di muffe.
- Se viene utilizzato il sacchetto per la polvere, deve essere sostituito quando è completamente pieno.
- Conservare l'aspirapolvere in un luogo asciutto, fuori dalla portata dei bambini.
- La sostituzione del cavo di alimentazione e altre riparazioni vanno affidate ad un centro di assistenza tecnica autorizzato.

## PULIZIA DOPO IL FUNZIONAMENTO "PER LIQUIDI"

- 
- Al termine del lavoro aspirare 1-2 litri di acqua pulita, per sciacquare il tubo telescopico e il tubo aspirante.
  - Spegnerne l'aspirapolvere con l'interruttore (8) ed estrarre la spina dalla presa di rete.
  - Sollevare il tubo aspirante, in modo da versare nel contenitore (6) l'acqua rimasta nel tubo.
  - Scaricare l'acqua sporca dal contenitore, svitando il tappo di scarico (9).
  - Scollegare il tubo aspirante, sganciare i fermi (3) da entrambi i lati dell'aspirapolvere ed estrarre il corpo superiore (7).
  - Svuotare il contenitore, pulire e lasciare asciugare.

## CONSERVAZIONE

-  Gli intagli sagomati nei supporti delle ruote (10) permettono l'inserimento degli accessori dell'aspirapolvere per conservarli comodamente, e sono inoltre comodi nella loro sostituzione durante il lavoro.

-  Ogni tipo di difetto deve essere eliminato da un punto autorizzato di assistenza tecnica del produttore.

## CARATTERISTICHE TECNICHE

### DATI NOMINALI

Aspirapolvere industriale	
Parametro	Valore
Tensione di alimentazione	230 V AC
Frequenza di alimentazione	50 Hz
Potenza nominale	1500 W
Potenza massima del dispositivo utilizzatore	2000 W
Altezza	640 mm
Diametro esterno	340 mm
Capacità totale del serbatoio	30 l
Capacità utile del serbatoio	22 l
Lunghezza del tubo aspirante	2 m
Diametro degli ugelli del tubo aspirante	35 mm
Potenza aspirante	18 kPa
Classe di isolamento	I
Classe di isolamento del circuito del dispositivo utilizzatore	I
Grado di protezione	IPX4
Peso	8,5 kg
Anno di produzione	2014

### PROTEZIONE DELL'AMBIENTE



Le apparecchiature elettriche ed elettroniche non devono essere smaltite con i rifiuti domestici, ma consegnate a centri autorizzati per il loro smaltimento. Informazioni circa lo smaltimento sono fornite dal venditore dell'apparecchiatura o dalle autorità locali. Le apparecchiature elettriche ed elettroniche usate contengono sostanze nocive per l'ambiente. Le apparecchiature non riciclate costituiscono un rischio potenziale per l'ambiente e per la salute umana.

\* Ci si riserva il diritto di effettuare modifiche.

La „Grupa Topex Spółka z ograniczoną odpowiedzialnością” Spółka komandytowa con sede a Varsavia, ul. Pograniczna 2/4 (detta di seguito: „Grupa Topex”) informa che tutti i diritti d'autore sul contenuto del presente manuale (detto di seguito: „Manuale”), che riguardano, tra l'altro, il testo, le fotografie, gli schemi e i disegni contenuti e anche la sua composizione, appartengono esclusivamente alla Grupa Topex sono protetti giuridicamente secondo la legge del 4 febbraio 1994, sul diritto d'autore e diritti connessi (Gazz. Uff. polacca del 2006 n. 90 posizione 631 con successive modifiche). La copia, l'elaborazione, la pubblicazione, la modifica a scopo commerciale, sia dell'intero Manuale che di singoli suoi elementi, senza il consenso scritto della Grupa Topex, sono severamente vietate e comportano responsabilità civile e penale.





**graphite.pl**