

# GRAPHITE

■ EXPLORE YOUR SKILLS

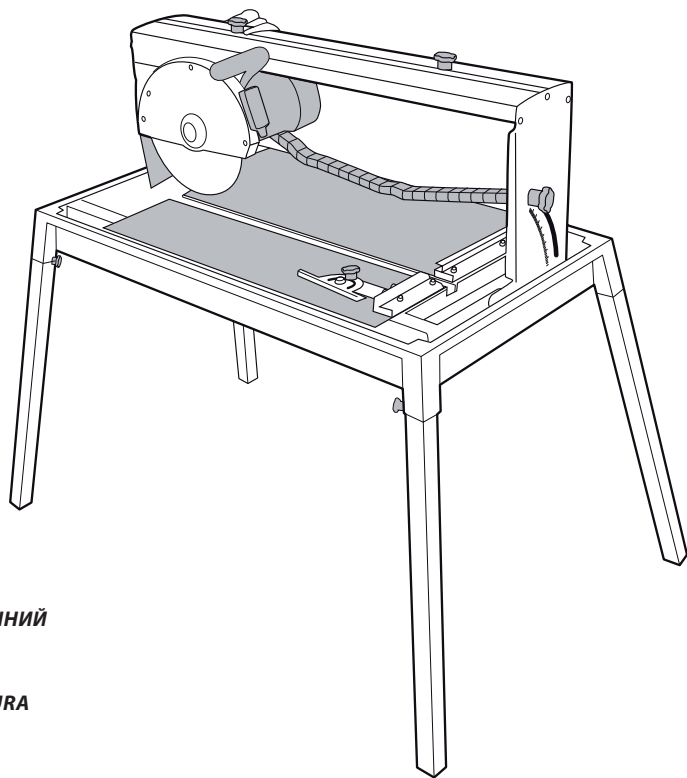

- Ⓟ *PILARKA DO GLAZURY*
- Ⓒ *TILE CUTTER*
- Ⓓ *FLIESENSÄGE*
- Ⓡ *ПЛИТКОРЕЗ*
- Ⓤ *ПЛИТКОРІЗ ЕЛЕКТРИЧНИЙ*
- Ⓜ *CSEMPEVÁGÓGÉP*
- Ⓡ *FERASTRAU P/T GLAZURA*
- Ⓒ *PILA NA DLAŽBU*
- Ⓚ *REZAČKA DLAŽDÍC*
- Ⓢ *REZALNIK ZA KERAMIKO*
- Ⓛ *PLYTELIŲ PJAUSTYMO STAKLĖS*
- Ⓛ *FLĪŽU ZĀĢIS*
- Ⓔ *PLAADILÕIKUR*
- Ⓒ *ЦИРКУЛЯР ЗА РЯЗАНЕ НА ФАЯНСОВИ ПЛОЧКИ*
- Ⓜ *PILA ZA PLOČICE*
- Ⓡ *TESTERA ZA GLEĐ*
- Ⓒ *ΚΟΠΤΗΣ ΠΛΑΚΙΔΙΩΝ*

**59G886**

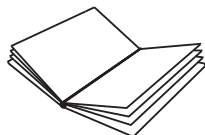

Ⓟ	<b>INSTRUKCJA OBSŁUGI</b> .....	<b>5</b>
Ⓤ	<b>INSTRUCTION MANUAL</b> .....	<b>12</b>
Ⓛ	<b>BETRIEBSANLEITUNG</b> .....	<b>18</b>
Ⓡ	<b>РУКОВОДСТВО ПО ЭКСПЛУАТАЦИИ</b> .....	<b>25</b>
Ⓤ	<b>ІНСТРУКЦІЯ З ЕКСПЛУАТАЦІЇ</b> .....	<b>31</b>
Ⓜ	<b>HASZNÁLATI UTASÍTÁS</b> .....	<b>38</b>
Ⓡ	<b>INSTRUCTIUNI DE DESERVIRE</b> .....	<b>44</b>
Ⓒ	<b>INSTRUKCE K OBSLUZE</b> .....	<b>50</b>
Ⓢ	<b>NÁVOD NA OBSLUHU</b> .....	<b>56</b>
Ⓢ	<b>NAVODILA ZA UPORABO</b> .....	<b>62</b>
Ⓛ	<b>APĖTARNAVIMO INSTRUKCIJA</b> .....	<b>68</b>
Ⓛ	<b>LIETOŠANAS INSTRUKCIJA</b> .....	<b>74</b>
ⓔ	<b>KASUTUSJUHEND</b> .....	<b>80</b>
Ⓡ	<b>ИНСТРУКЦИЯ ЗА ОБСЛУЖВАНЕ</b> .....	<b>86</b>
Ⓡ	<b>UPUTE ZA UPOTREBU</b> .....	<b>93</b>
Ⓡ	<b>UPUTSTVO ZA UPOTREBU</b> .....	<b>99</b>
Ⓡ	<b>ΟΔΗΓΙΕΣ ΧΡΗΣΗΣ</b> .....	<b>105</b>

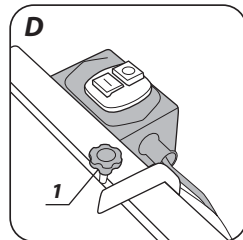
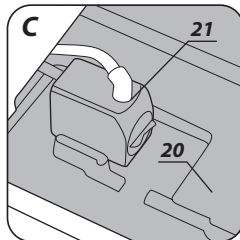
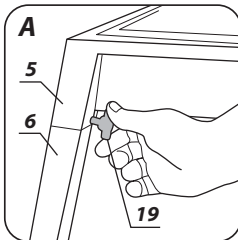
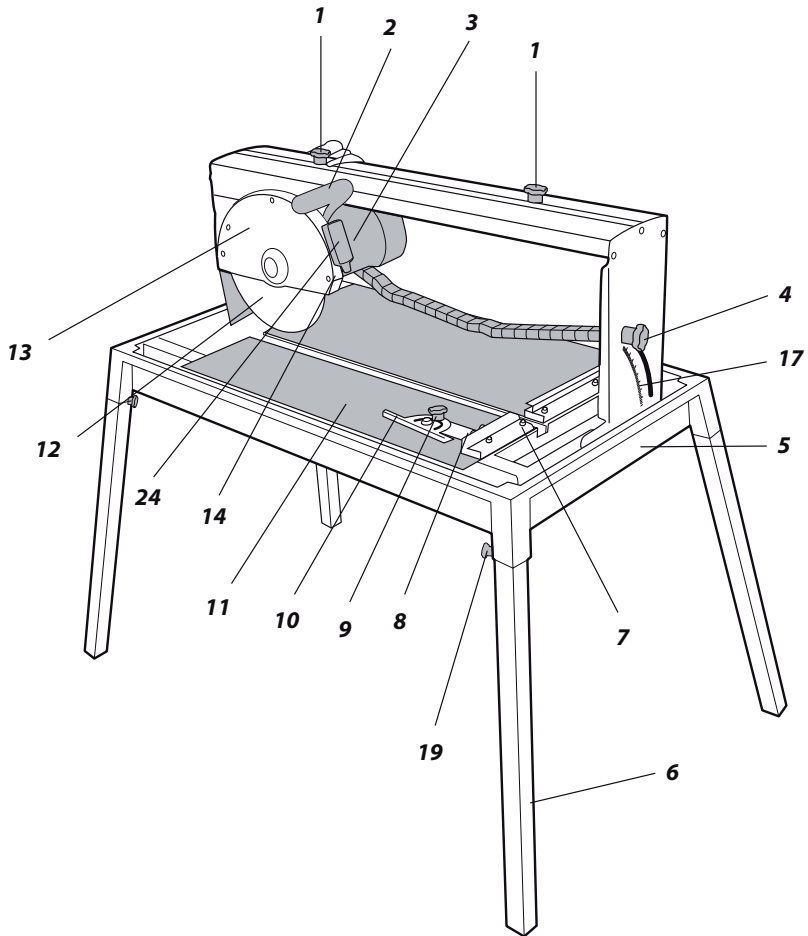

# GRAPHITE

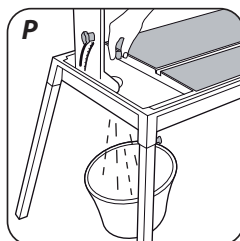
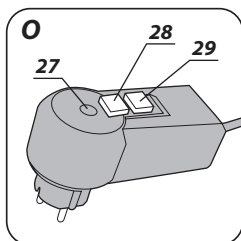
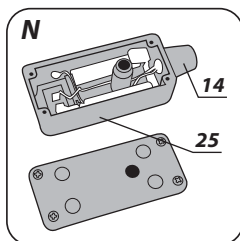
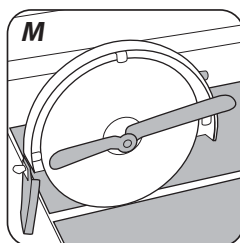
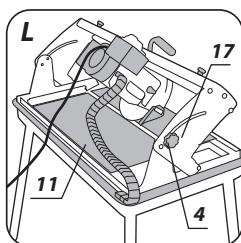
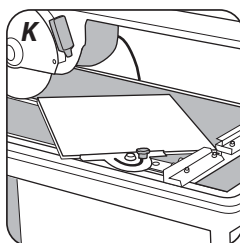
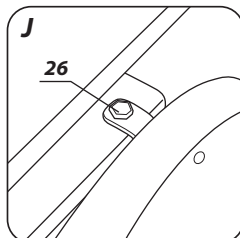
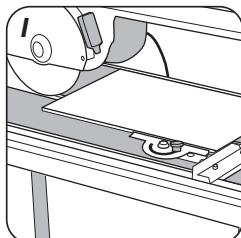
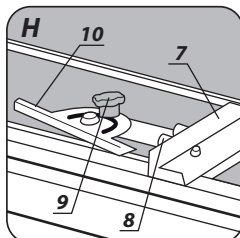
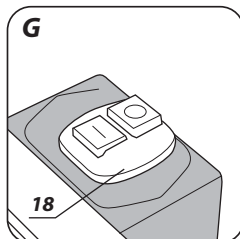
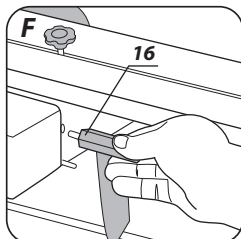
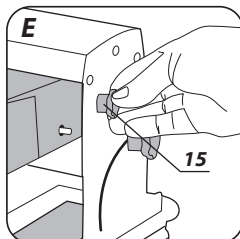

### PILARKA DO GLAZURY

59G886

UWAGA: PRZED PRZYSTĄPIENIEM DO UŻYTKOWANIA URZĄDZENIA NALEŻY UWAŻNIE PRZECZYTAĆ NINIEJSZĄ INSTRUKCJĘ I ZACHOWAĆ JĄ DO DALSZEGO WYKORZYSTANIA.

## SZCZEGÓLWE PRZEPISY BEZPIECZEŃSTWA

### Szczegółowe warunki bezpieczeństwa użytkowania pilarek do cięcia płytek ceramicznych

- Napięcie sieci zasilającej musi być zgodne z wartością podaną na tabliczce znamionowej pilarki
- Pilarkę można podłączyć tylko do instalacji elektrycznej wyposażonej w zabezpieczenie różnicowoprądowe, które przerwie zasilanie, jeżeli prąd upływu przekroczy 30mA w czasie krótszym niż 30ms.
- Pracując na zewnątrz budynku do zasilania pilarki należy stosować wyłącznie przewody przedłużające przeznaczone do prac zewnętrznych.
- W czasie pracy pilarką należy bezwzględnie przestrzegać obowiązujące przepisy dotyczące bezpieczeństwa i higieny pracy.
- Upewnić się czy kierunek obrotu tarczy tnącej zgadza się z zaznaczonym kierunkiem obrotów silnika pilarki.
- Tarcza tnąca pilarki po zamontowaniu powinna mieć pełną swobodę ruchu obrotowego.
- Zawsze należy stosować gogle przeciwodpryskowe, ochronniki słuchu, maskę przeciwpyłową.
- W czasie pracy należy mieć odpowiedni ubiór! Luźne elementy odzieży lub biżuteria mogą zostać pochwycone przez obracającą się tarczę tnącą.
- Przed wszelkimi regulacjami, pomiarami, czynnościami związanymi z czyszczeniem usuwaniem zakleszczonych kawałków ceramiki, trzeba zawsze wyłączyć pilarkę wyłącznikiem, oraz odłączyć od zasilania przez wyjęcie wtyczki przewodu z gniazdka zasilania!
- Po zakończeniu jakichkolwiek czynności naprawczych czy obsługowych przed uruchomieniem pilarki należy zamontować wszelkie osłony i elementy zabezpieczające.
- Nie należy podejmować pracy pilarką stołową, gdy jest się zmęczonym lub pod wpływem działania leków.
- Jest rzeczą niezbędną, aby wszystkie osoby obsługujące pilarkę zostały odpowiednio przeszkolone w zakresie obsługi, użytkowania i regulacji.
- Uszkodzone elementy zabezpieczające należy bezzwłocznie wymienić.
- Nigdy nie wolno przeciążać pilarki doprowadzając do znacznego zwolnienia obrotów tarczy tnącej.
- Miejsce pracy należy utrzymywać w czystości. Przed przystąpieniem do pracy należy uprzątnąć odpady lub niepotrzebne przedmioty.
- W miejscu pracy pilarki nie powinny znajdować się osoby postronne.
- Miejsce pracy powinno być dobrze oświetlone.
- Nie wolno rozpraszać uwagi osoby pracującej pilarką.
- Po wyłączeniu silnika wyłącznikiem nigdy nie wolno próbować zatrzymywać tarczy tnącej wywierając na nią nacisk boczny.
- Uszkodzoną tarczę tnącą należy bezzwłocznie wymienić.
- Nigdy nie wolno stosować tarcz tnących o parametrach innych niż podanych w niniejszej instrukcji.
- Nigdy nie wolno podejmować próby demontażu elementów zabezpieczających pilarki lub ich odłączenia.
- W przypadku potrzeby przerwania pracy, należy dokończyć wykonywaną operację cięcia i wyłączyć pilarkę.
- Jeśli zachodzi potrzeba zakończenia i opuszczenia miejsca pracy należy wyłączyć pilarkę wyłącznikiem i odłączyć ją od zasilania przez wyjęcie wtyczki przewodu z gniazdka zasilania.
- Przed przystąpieniem do pracy należy skontrolować stan techniczny pilarki stołowej
  - czy wszystkie elementy zabezpieczające są sprawne i działają zgodnie z ich przeznaczeniem?
  - czy śruby i inne elementy mocujące nie poluzowały się?
  - czy usunięto klucze nastawcze?
- Zawsze należy upewnić się czy materiał obrabiany przylega całą powierzchnią do stołu roboczego pilarki.
- Nigdy nie wolno równocześnie przecinać kilku kawałków materiału.
- Nie odłączać pilarki stołowej od gniazdka zasilania ciągnąc za przewód. Chronić przewód zasilający przed nadmiernym ciepłem, olejem i ostrymi krawędziami.
- W czasie pracy pilarką należy przyjąć pozycję stojącą zapewniającą równowagę.
- Wszystkie elementy pilarki muszą być odpowiednio umocowane.

# GRAPHITE

- Naprawy pilarki powinny być wykonywane wyłącznie przez osobę wykwalifikowaną w autoryzowanym warsztacie serwisowym, przy zastosowaniu oryginalnych części zamiennych.
- Pilarką nie wolno dokonywać cięcia profilowego.
- Przy przenoszeniu pilarki należy chwycić wyłącznie za uchwyty transportowe, nie wolno chwycić za osłony elementów pilarki.

## ZASADY BEZPIECZEŃSTWA DLA URZĄDZENIA LASEROWEGO

Urządzenie laserowe zastosowane w konstrukcji pilarki jest klasy 2, o maksymalnej mocy  $< 1$  mW, przy długości fali promieniowania  $\lambda = 650$  nm. Takie urządzenie nie jest niebezpieczne dla wzroku, jednak nie wolno patrzeć bezpośrednio w kierunku źródła promieniowania (zagrożenie chwilową ślepotą).

**OSTRZEŻENIE. Nie wolno patrzeć bezpośrednio na wiązkę światła laserowego. Grozi to niebezpieczeństwem. Należy przestrzegać niżej podanych zasad bezpieczeństwa.**

- Urządzenie laserowe należy użytkować zgodnie z zaleceniami producenta.
- Nigdy nie wolno umyślnie i nieumyślnie kierować wiązki laserowej w kierunku ludzi, zwierząt lub obiektowi innemu niż materiał obrabiany.
- Nie wolno doprowadzić do przypadkowego skierowania wiązki światła laserowego ku oczom osób postronnych i zwierząt przez okres dłuższy niż 0,25 s na przykład kierując wiązkę światła poprzez lusterka.
- Zawsze trzeba upewnić się czy światło lasera jest skierowane na materiał, który nie ma powierzchni odbijających.
- Błyszcząca blacha stalowa (lub inne materiały z powierzchnią odbijającą światło) nie pozwala na stosowanie światła laserowego, gdyż mogłoby wówczas dojść do niebezpiecznego odbicia światła w kierunku operatora, osób trzecich i zwierząt.
- Nie wolno wymieniać zespołu laserowego na urządzenie innego typu. Wszelkie naprawy powinny być wykonywane przez producenta lub osobę autoryzowaną.



**UWAGA:** Regulacje inne niż wymienione w niniejszej instrukcji grożą niebezpieczeństwem narażenia się na promieniowanie laserowe!

**UWAGA!** Urządzenie służy do pracy wewnątrz pomieszczeń.

Mimo zastosowania konstrukcji bezpiecznej z samego założenia, stosowania środków zabezpieczających i dodatkowych środków ochronnych, zawsze istnieje ryzyko szcążkowe doznania urazów podczas pracy.

## BUDOWA I ZASTOSOWANIE

Pilarka stołowa do glazury przeznaczona jest do przecinania na mokro płytek ceramicznych lub materiałów podobnych odpowiednich dla wielkości samej pilarki. Niedozwolone jest stosowanie pilarki do cięcia drewna lub metalu. Do pracy pilarką należy stosować wyłącznie tarcze tnące przeznaczone dla tego typu urządzenia. Pilarka została zaprojektowana do wszelkich prac z zakresu samodzielnej działalności amatorskiej (majsterkowanie).



**Nie wolno używać urządzenia niezgodnie z jego przeznaczeniem.**

## OPIS STRON GRAFICZNYCH

Poniższa numeracja odnosi się do elementów urządzenia przedstawionych na stronach graficznych niniejszej instrukcji.

1. Pokręto blokady ogranicznika długości cięcia
2. Uchwyt
3. Głowica
4. Pokręto blokady ukosu
5. Podstawa
6. Noga
7. Listwa oporowa
8. Śruba z łbem radełkowym

9. Pokrętko blokady kątomierza nastawnego
10. Kątomierz nastawny
11. Stół roboczy
12. Tarcza tnąca
13. Oslona tarczy tnącej
14. Laser
15. Pokrętko blokady głowicy
16. Śruba transportowa
17. Podziałka kątowna ukosu
18. Włącznik
19. Śruba mocowania nogi
21. Pompa wodna
24. Włącznik lasera
25. Zasobnik na baterie
26. Śruba blokady głowicy
27. Kontrolka zasilania
28. Przycisk „RESET”
29. Przycisk „TEST”

\* Mogą występować różnice między rysunkiem a wyrobem.

## OPIS UŻYTYCH ZNAKÓW GRAFICZNYCH



UWAGA



OSTRZEŻENIE



MONTAŻ/USTAWIENIA



INFORMACJA

## WYPOSAŻENIE I AKCESORIA

- |   |          |
|---|----------|
| 1. Podstawa                                   | - 1 szt  |
| 2. Noga                                       | - 4 szt  |
| 3. Kątomierz nastawny                         | - 1 szt  |
| 4. Element blokady długości cięcia + pokrętko | - 2 kpl  |
| 5. Element do przytrzymywania płytek          | - 1 szt. |
| 6. Klucz oczkowy                              | - 2 szt  |
| 7. Śruba                                      | - 4 szt  |
| 8. Śruba z łbem radełkowanym                  | - 2 szt  |

## PRZYGOTOWANIE DO PRACY



Pilarka do glazury dostarczana jest w stanie rozmontowanym. Należy wyjąć elementy z opakowania i dokonać jej montażu według niżej opisanej kolejności.

### MONTAŻ PILARKI DO GLAZURY



- Połączyć nogi (6) z podstawą (5) za pomocą śrub (w wyposażeniu) (rys. A).
- Umieścić pilarkę w podstawie (5) zwracając uwagę, aby pompa wodna (21) była zamocowana w odpowiednim miejscu podstawy (rys. C).
- Zamontować pokrętko blokady ogranicznika długości cięcia (1) (rys. D).
- Połączyć kątomierz nastawny (10) z listwą oporową (7) za pomocą śrub z łbem radełkowanym (8) (kątomierz nastawny może być montowany po obu stronach stołu roboczego) (rys. H).
- Odkręcić pokrętko blokady głowicy (15) (rys. E) i śrubę transportową (16) (rys. F).
- Odkręcić śrubę blokady głowicy (26) (rys. J).

# GRAPHITE

 Przed rozpoczęciem użytkowania pilarki należy odkręcić pokrętko blokady głowicy i zdemontować śrubę transportową. W przeciwnym razie nie da się przesunąć głowicy wraz z tarczą tnącą. W czasie cięcia pompa wodna powinna być zanurzona w wodzie.

## PRACA / USTAWIENIA

 Przed przystąpieniem do jakichkolwiek czynności regulacyjnych przy pilarence należy upewnić się, że została ona odłączona od sieci zasilającej. Aby zapewnić sobie bezpieczne, dokładne i wydajne działanie pilarki, należy wszystkie procedury regulacyjne wykonywać w całości.

Po zakończeniu wszystkich czynności regulacyjnych i nastawczych należy upewnić się czy zostały zabrane wszystkie klucze nastawcze. Sprawdzić czy wszystkie gwintowane elementy złączne są odpowiednio dokręcone. Dokonując czynności regulacyjnych sprawdzić czy wszystkie elementy zewnętrzne działają prawidłowo i są w dobrym stanie. Jakakolwiek część zużyta czy uszkodzona powinna zostać wymieniona przez wykwalifikowany personel przed rozpoczęciem użytkowania pilarki.

 Wtyczka przewodu zasilającego pilarki wyposażona jest w zabezpieczenie różnicowoprądowe. Przed uruchomieniem urządzenia należy sprawdzić poprawność działania zabezpieczenia różnicowoprądowego.

-  • Włożyć wtyczkę do gniazda zasilającego - zaświeci się kontrolka zasilania (27) (rys. O).  
• Wcisnąć przycisk „Test” (29) - kontrolka zasilania (27) gaśnie.  
• Wcisnąć przycisk „Reset” (28) – kontrolka zasilania (27) ponownie zaświeci się.

 W przypadku nieprawidłowego działania zabezpieczenia różnicowoprądowego (innego niż opisano wyżej) bezwzględnie należy wyjąć wtyczkę przewodu zasilającego z gniazda sieciowego i skierować urządzenie do naprawy w autoryzowanym serwisie.

### WŁĄCZANIE / WYŁĄCZANIE

 Napięcie sieci musi odpowiadać wielkości napięcia podanego na tabliczce znamionowej pilarki. Pilarkę można włączać tylko wtedy, gdy materiał przewidziany do cięcia jest odsunięty od tarczy tnącej.

-  **Włączanie** - wcisnąć przycisk I włącznika (18) (rys. G).  
**Wyłączanie** - wcisnąć przycisk O włącznika (18).

### CIĘCIE

 Pompa wodna, przewód zasilający i wąż doprowadzający wodę nie mogą znajdować się w obszarze cięcia. Przed rozpoczęciem cięcia tarcza tnąca musi osiągnąć maksymalną prędkość obrotową. Odczekać aż strumień wody chłodzącej dotrze do tarczy tnącej.

-  Podstawa kątomierza nastawnego (10) spełnia funkcję listwy oporowej wzdłużnej.
- Ustawić kątomierz nastawny (10) pod kątem 0° i dokręcić pokrętko blokady kątomierza nastawnego (9).
  - Zamocować kątomierz nastawny (10) do listwy oporowej (7) za pomocą śrub z łbem radełkowanym (8) (rys. H).
  - Ustawić na właściwy wymiar korzystając z podziałki umieszczonej na listwie oporowej (7).
  - Dosunąć płytkę ceramiczną do listwy oporowej (7) i podstawy kątomierza nastawnego (10) (rys. I).
  - Uruchomić pilarkę wciskając przycisk „I” włącznika (18) i odczekać, aż woda dojdzie do tarczy tnącej (12).
  - Wykonać cięcie przesuając powoli i równomiernie głowicę (3) trzymając ręką za uchwyt (2). Należy za pomocą elementu do przytrzymywania płytek zabezpieczać płytkę ceramiczną przed możliwością przesuwu uważając przy tym, aby nie doznać uszkodzenia ciała.
  - Wyłączyć pilarkę wciskając przycisk „O” włącznika (18).

 Zawsze należy przesuwać głowicę pilarki na tyle daleko, aby cięcie można było wykonać w całości. Wyłączyć pilarkę i odczekać aż tarcza tnąca zatrzyma się i dopiero wówczas usunąć odcięte kawałki materiału.

### CIĘCIE NA OKREŚLONĄ SZEROKOŚĆ

 Kątomierz nastawny, jako listwa oporowa wzdłużna powinien być zawsze stosowany i ustawiony na właściwy wymiar podczas cięcia wzdłużnego.

### DZIAŁANIE LASERA

 Światło promienia lasera pozwala na lepszą kontrolę w celu ustalenia linii cięcia. Generator lasera stanowiący wyposażenie pilarki i przewidziany jest do użytku przy cięciu precyzyjnym.



- Wcisnąć przycisk włącznika lasera (24).
- Generator lasera zacznie emitować czerwoną linię widoczną na materiale.
- Ustawić punkt przecięcia materiału zgodnie z emitowaną linią i wykonać cięcie.
- Po zakończeniu cięcia wyłączyć laser.



**Pyl i zanieczyszczenia powstałe podczas cięcia mogą przytłumić światło lasera, dlatego też, co jakiś czas należy generator oczyścić. Nigdy nie wolno patrzeć bezpośrednio w promień lasera i nie wolno promienia lasera kierować ku jakiegokolwiek osobie.**

## CIĘCIE POD KĄTEM



- Wybrać i ustawić odpowiedni kąt przecinania na kątomierzu nastawnym (10).
- Umieścić płytkę ceramiczną opierając o listwę oporową (7) i podstawę kątomierza nastawnego (10) (rys. K).
- Wykonać cięcie w sposób jak opisano powyżej.

## CIĘCIE UKOSOWE



- Poluzować pokrętła blokady ukosu (4) po obu stronach stołu roboczego (11).
- Pochylić głowicę pod odpowiednim kątem (wartość ustawionego kąta można odczytać na podziałce) (rys. L).
- Dokręcić pokrętła blokady ukosu (4).
- Wykonać cięcie w sposób jak opisano powyżej.



**Podczas przecinania krótkich lub wąskich kawałków materiału należy stosować element do przytrzymywania płytek od początku cięcia.**

## OBSŁUGA I KONSERWACJA



**Przed przystąpieniem do jakichkolwiek czynności związanych z instalowaniem, regulacją, naprawą, lub obsługą należy wyjąć wtyczkę przewodu zasilającego z gniazdka sieciowego.**

## CZYSZCZENIE I PRZECHOWYWANIE



- Po zakończeniu pracy starannie usunąć wszelkie kawałki materiału i pył ze stołu roboczego oraz obszaru wokół tarczy tnącej i jej osłon.
- Pilarkę najlepiej czyścić kawałkiem tkaniny lub pędzlem.
- Do czyszczenia pilarki nie należy stosować chemicznych środków czyszczących.
- Spuścić wodę z podstawy do odpowiedniego pojemnika wyjmując korek spustowy (rys. P).
- Regularnie czyścić z zabrudzeń podstawę i pompę wodną.
- Należy utrzymywać w stanie drożności szczeliny wentylacyjne silnika.
- Regularnie sprawdzać dokręcenie wszystkich śrub i wkrętów mocujących. W czasie pracy mogą one z czasem ulec poluzowaniu.
- Pilarkę zawsze należy przechowywać w miejscu suchym, niedostępnym dla dzieci.
- Wymianę przewodu zasilającego lub inne naprawy należy powierzać wyłącznie autoryzowanemu warsztatowi serwisowemu.

## WYMIANA TARCZY TNĄCEJ



- Zamontować śrubę transportową (16) i dokręcić pokrętło blokady głowicy (15).
- Zdemontować osłonę tarczy tnącej (13) odkręcając wkręty mocujące.
- Za pomocą kluczy specjalnych (w wyposażeniu) odkręcić nakrętkę mocującą tarczę tnącą (12) (rys. M).

**Ważne!** Nakrętkę należy odkręcać zgodnie z kierunkiem obrotu tarczy tnącej (gwint lewoskrętny).

- Zdemontować zewnętrzną podkładkę kołnierзовą.
- Zdjąć tarczę tnącą (12) z wałka wrzeciona.
- Ustawić nową tarczę tnącą w położeniu, w którym będzie pełna zgodność umieszczonej na niej strzałki z kierunkiem pokazywanym przez strzałkę umieszczoną na osłonie tarczy tnącej (13).
- Oczyścić powierzchnie wałka wrzeciona i podkładki kołnierзовe.
- Zamontować nową tarczę tnącą (postępując w kolejności odwrotnej do procesu jej demontażu) i dokręcić nakrętkę mocującą tarczę tnącą.
- Zamontować osłonę tarczy tnącej (13), za pomocą wkrętów.
- Pokręcić ręką tarczę tnącą, aby sprawdzić czy ma ona pełną swobodę ruchu.
- Podłączyć pilarkę do sieci i uruchomić, zezwalając jej na pracę z pełną prędkością obrotową przez parę minut.

# GRAPHITE



Zwrócić uwagę na zachowanie właściwego kierunku obrotu tarczy tnącej. Kierunek obrotu wrzeźcena urządzenia pokazuje strzałka na obudowie pilarki.

## WYMIANA BATERII W MODULE LASEROWYM



Moduł laserowy zasilany jest przez dwie baterie 1,5 V typu AAA.

- Zdemontować laser (14) z osłony tarczy tnącej (13).
- Zdjąć pokrywę zasobnika na baterie (25) (rys. N).
- Usunąć zużyte baterie.
- Włożyć nowe baterie upewniając się czy zachowana jest właściwa biegunowość.
- Zamontować pokrywę zasobnika na baterie (25) i laser na osłonę tarczy tnącej.



Wszelkiego rodzaju usterki powinny być usuwane przez autoryzowany serwis producenta.

## PARAMETRY TECHNICZNE

### DANE ZNAMIONOWE

Pilarka do glazury			
Parametr		Wartość	
Napięcie zasilania		230 V AC	
Częstotliwość zasilania		50 Hz	
Moc znamionowa		1500 W S2 20 min	
Prędkość obrotowa tarczy tnącej (bez obciążenia)		3000 min <sup>-1</sup>	
Zakres cięcia ukosowego		0° - 45°	
Srednica zewnętrzna tarczy tnącej		250 mm	
Srednica wewnętrzna tarczy tnącej		25,4 mm	
Grubość tarczy tnącej		3 mm	
Szerokość stołu roboczego		480 mm	
Długość stołu roboczego		630 mm	
Zasięg posuwu głowicy tnącej		570 mm	
Max. długość ciętego materiału		mm	
Max. grubość ciętego materiału	Max. długość ciętego materiału 620 mm	Kąt 90°	30 mm
		Kąt 45°	30 mm
	Max. długość ciętego materiału 500 mm	Kąt 90°	60 mm
		Kąt 45°	40 mm
Wysokość stołu roboczego od podłoża		700 mm	
Stopień ochrony		IP54	
Klasa ochronności		1	
Klasa lasera		2	
Moc lasera		< 1mW	
Długość fali świetlnej lasera		$\lambda = 650\text{nm}$	
Typ ogniwa zasilającego laser		Bateria typu AAA (2 sztuki)	
Masa		43 kg	
Rok produkcji		2011	

### DANE DOTYCZĄCE HAŁASU I DRGAŃ

Poziom ciśnienia akustycznego:  $Lp_A = 94,5 \text{ dB(A)}$   $K = 3 \text{ dB(A)}$

Poziom mocy akustycznej:  $Lw_A = 107,5 \text{ dB(A)}$   $K = 3 \text{ dB(A)}$

## OCHRONA ŚRODOWISKA



Produktów zasilanych elektrycznie nie należy wyrzucać wraz z domowymi odpadkami, lecz oddać je do utylizacji w odpowiednich zakładach. Informacji na temat utylizacji udzieli sprzedawca produktu lub miejscowe władze. Zużyty sprzęt elektryczny i elektroniczny zawiera substancje nieobojętne dla środowiska naturalnego. Sprzęt nie poddany recyklingowi stanowi potencjalne zagrożenie dla środowiska i zdrowia ludzi.

\* Zastrzega się prawo dokonywania zmian.

„TOPEX Spółka z ograniczoną odpowiedzialnością” Spółka komandytowa z siedzibą w Warszawie, ul. Pograniczna 2/4 (dalej: „TOPEX”) informuje, iż wszelkie prawa autorskie do treści niniejszej instrukcji (dalej: „Instrukcja”), w tym m.in. jej tekstu, zamieszczonych fotografii, schematów, rysunków, a także jej kompozycji, należą wyłącznie do TOPEX i podlegają ochronie prawnej zgodnie z ustawą z dnia 4 lutego 1994 roku, o prawie autorskim i prawach pokrewnych (tj. Dz. U. 2006 Nr 90 Poz 631 z późn. zm.). Kopiowanie, przetwarzanie, publikowanie, modyfikowanie w celach komercyjnych całości Instrukcji jak i poszczególnych jej elementów, bez zgody TOPEX wyrażonej na piśmie, jest surowo zabronione i może spowodować pociągnięcie do odpowiedzialności cywilnej i karnej.

**Deklaracja Zgodności WE**  
*/Declaration of Conformity/  
/Megfelelési Nyilatkozat (EK)/*



**Producent**

*/Manufacturer/  
/Gyártó/*

„TOPEX Sp. z o.o.” Spółka Komandytowa

**Adres**

*/Address/  
/Cím/*

Ul. Pograniczna 2/4, 02-285 Warszawa, Polska

**Wyrób**

*/Product/  
/Termék/*

Pilarka do glazury  
*/Table saw/*

**Nr. katalogowy**

*/catalogue No./  
/Katalógusszám/*

**59G886**

Opisany wyżej wyrób jest zgodny z następującymi dokumentami:

*/The above listed product is in conformity with the following UE Directives:/*

*/A fent jelzett termék megfelel az alábbi irányelveknek:/*

Dyrektywa Niskonapięciowa 2006/95/WE

*/Low Voltage Directive 2006/95/EC/*

*/2006/95/EK Kisfeszültségű berendezések/*

Dyrektywa Maszynowa 2006/42/WE

*/Machinery Directive 2006/42/EC/*

*/ 2006/42/EK Gépek /*

Dyrektywa o Kompatybilności Elektromagnetycznej 2004/108/WE

*/EMC Directive 2004/108/EC /*

*/2004/108/EK Elektromágneses összeférhetőség/*

Oraz spełnia wymagania norm:

*/and fulfils requirements of the following Standards:/*

*/valamint megfelel az alábbi szabványoknak:/*

EN 61029-1:2000+A11:2003+A12:2003

EN 55014-1 /A2:2002

EN 61000-3-2/A2:2005

EN 61000-3-11:2000

EN 55014-2+A1:2001

Ostatnie dwie cyfry roku, w którym umieszczono znak CE: 09

*/Last two figures of CE marking year:/*

*/A CE jelzés felhelyezése évének utolsó két számjegye:/*

Warszawa, 2011-04-04

Jarosław Malinowski

Pełnomocnik ds. jakości firmy TOPEX

*/TOPEX Quality Agent /*

*/A TOPEX Minőségügyi meghatalmazott képviselője/*

### CERAMIC TILE SAW

59G886

CAUTION: BEFORE USING THE DEVICE READ THIS MANUAL CAREFULLY AND KEEP IT FOR FUTURE REFERENCE.

### DETAILED SAFETY REGULATIONS

#### Detailed safety conditions regarding use of saws for ceramic tile cutting

- Power supply voltage must match value marked on the rating plate of the ceramic tile saw.
- Connect the tile saw only to electrical system equipped with residual current circuit breaker that will cut the power off when earth leakage current exceeds 30 mA in less than 30 ms.
- When working outdoors use only extension cords designed for outdoor use.
- During operation of the tile saw strictly follow applicable regulations regarding occupational health and safety.
- Make sure direction of cutting blade rotation matches indicated direction of the saw motor.
- Cutting blade of the saw should be free to rotate after installation.
- Always use anti-splinter goggles, hearing protection and anti-dust mask.
- Always wear proper clothing for your work! Loose items of clothing or jewellery might get caught by rotating cutting blade.
- Before any adjustment, measurement, cleaning or removing jammed ceramic pieces always disconnect power supply from the tool with the switch and remove the plug from mains socket!
- After repair or maintenance is carried out, install all shields and protective parts before switching on the tile saw.
- Do not start working with the tile saw when tired or under influence of medicines.
- It is vital that all persons who operate the tile saw are properly trained for operation, using and adjustments of the tile saw.
- Replace damaged protection parts immediately.
- Never overload the tile saw, causing rotational speed to drop down considerably.
- Keep the workplace clean. Before working remove waste material and unnecessary objects.
- Keep bystanders away from the tile saw workplace.
- Keep the workplace well illuminated.
- Do not distract person who is working with the tile saw.
- After the motor is switched off with the switch, never attempt to stop the cutting blade by applying side pressure.
- Immediately replace damaged cutting blade.
- Never use cutting blades with parameters different from specified in this manual.
- Never attempt to remove or disconnect protection parts of the tile saw.
- When a break in work is required, finish current cutting and switch off the tile saw.
- When a break in work and leaving the workplace is required, switch off the tile saw with the switch and disconnect it from power supply by removing the plug from mains socket.
- Check technical condition of the tile saw before starting to operate:
  - all protection parts must be in good working order and operate as supposed to,
  - screws and other mount parts must not be loosened,
  - all adjustment keys must be removed from the tool.
- Always ensure the processed material adheres to the work table of the saw with its whole surface.
- Never cut several pieces of material at a time.
- Do not unplug the tile saw from mains socket by pulling the cord. Protect the power cord against excessive heat, oil and sharp edges.
- When operating the tile saw keep your body in firm, standing position.
- All parts of the tile saw must be properly fixed.
- Repairs of the tile saw should only be carried out by qualified person in authorized service workshop and with use of original spare parts.
- Do not make profile cuts with the tile saw.
- When carrying the tile saw, hold only by transport handles, do not hold by saw shields.

## SAFETY RULES FOR LASER DEVICE

Laser device used in the saw design is the class 2 with maximum power below 1 mW and wavelength  $\lambda = 650 \text{ nm}$ . Such device is not dangerous to your eyes, however do not look directly at the source of the light (temporary blindness hazard).

**WARNING. Do not look directly at the source of laser beam. It may cause hazards. Follow the below safety rules.**

- Use the laser device in accordance with the manufacturer's instructions.
- Do not, either intentionally or unintentionally, point the laser beam at people, animals or any object other than processed material.
- Do not bring to accidental pointing the laser beam at bystanders' or animals' eyes for a period longer than 0.25 second, for instance by pointing the laser beam at mirrors.
- Always ensure the laser beam is directed at material which does not have any reflective surfaces.
- Reflective steel sheet (and other materials with reflective surface) does not allow for laser use, because it might cause hazardous light reflection directed at operator, bystanders or animals.
- Do not replace laser unit with device of other type. All repairs must be carried out by the manufacturer or authorized person.

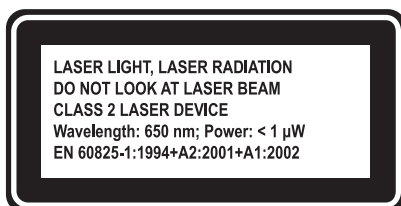
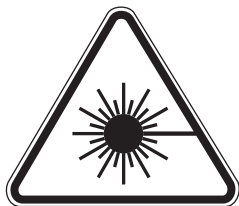

**CAUTION: Adjustments other than described in this manual put in danger of exposition to laser radiation!**

**CAUTION! This device is designed to operate indoors.**

The design is assumed to be safe, protection measures and additional safety systems are used, nevertheless there is always a small risk of operational injuries.

## CONSTRUCTION AND USE

Ceramic tile saw is designed for wet cutting of ceramic tiles and similar materials, appropriate in size for the size of the tile saw. The tile saw must not be used for cutting wood or metal. When working with the tile saw, use only cutting blades designed for this type of tools. Ceramic tile saw is designed for all works from the range of individual, amateur activities (tinkering).



**Use the tool according to its purpose only.**

## DESCRIPTION OF DRAWING PAGES

Below enumeration refers to the device elements depicted on the drawing pages of this manual.

1. Locking knob for cutting length limiter
2. Handle
3. Head
4. Bevel locking knob
5. Base
6. Leg
7. Fence
8. Knurled head screw
9. Locking knob of the mitre gauge
10. Mitre gauge
11. Work table
12. Cutting blade
13. Cutting blade shield
14. Laser
15. Head locking knob

# GRAPHITE

16. Transport screw
17. Bevel angle scale
18. Switch
19. Leg fixing screw
21. Water pump
24. Laser switch
25. Battery compartment
26. Head locking screw
27. Power indicator
28. RESET button
29. TEST button

\* Differences may appear between the product and drawing.

## MEANING OF SYMBOLS



CAUTION



WARNING



ASSEMBLY/SETTINGS



INFORMATION

## EQUIPMENT AND ACCESSORIES

- |                                       |          |
|---------------------------------------|----------|
| 1. Base                               | - 1 pce  |
| 2. Leg                                | - 4 pcs  |
| 3. Mitre gauge                        | - 1 pce  |
| 4. Cutting length locking unit + knob | - 2 sets |
| 5. Tile holding unit                  | - 1 pce  |
| 6. Ring spanner                       | - 2 pcs  |
| 7. Screw                              | - 4 pcs  |
| 8. Knurled head screw                 | - 2 pcs  |

## PREPARATION FOR OPERATION

 Ceramic tile saw is supplied disassembled. Take items out of the package and assemble in the below described order.

### CERAMIC TILE SAW ASSEMBLY

-  • Use the screws (included) to attach the legs (6) to the base (5) (fig. A).
- Put the saw in the base (5). Be careful to fix the water pump (21) in appropriate place of the base (fig. C).
- Attach the locking knobs for cutting length limiter (1) (fig. D).
- Use knurled head screws (8) to join the mitre gauge (10) to the fence (7) (you can install the mitre gauge on both sides of the work able) (fig. H).
- Unscrew the head locking knob (15) (fig. E) and the transport screw (16) (fig. F).
- Unscrew the head locking screw (26) (fig. J).

 Before using the tile saw unscrew the head locking knob and remove the transport screw, otherwise moving the head with cutting blade will be impossible. The water pump should be immersed in water during cutting.

## OPERATION / SETTINGS

 Ensure the table saw is disconnected from power supply network before starting any adjustments. To ensure safe, precise and efficient tile saw operation, proceed with all adjustment procedures as a whole.

After finishing all the setting and adjustment procedures ensure that all adjustment keys are collected. Check that all threaded joining elements are properly tightened. When making adjustments ensure that all external parts work properly and are in good condition. Any worn out or damaged part must be replaced by qualified personnel before starting to use the table saw.

 **Plug of the power supply cord of the tile saw is equipped with residual current protection device. Check operation of the residual current device before starting to use the tool.**

-  • Put the plug into power supply socket, the power indicator (27) will switch on (fig. O).
- Press **TEST** button (29) – the power indicator (27) will switch off.
- Press **RESET** button (28) – the power indicator (27) will switch on again.

 **If the residual current device is faulty (it does not operate as described above) you must remove power cord plug from the power supply socket and give the tool for repair to authorized service workshop.**

## SWITCHING ON / SWITCHING OFF

 **The mains voltage must match the voltage on the rating plate of the saw. Switch on the tile saw only when the material that is to be cut is away from the cutting blade.**

-  **Switching on** – press the button **I** of the switch (18) (fig. G).
- Switching off** – press the button **O** of the switch (18).

## CUTTING

 **Water pump, power cord and water supply hose must be outside of the cutting area. Cutting blade must rotate with maximum rotational speed before the cut is started. Wait until cooling water stream reaches the cutting blade.**

-  Base of the mitre gauge (10) is also the longitudinal fence.
  - Set 0° angle on the mitre gauge (10) and tighten the locking knob of the mitre gauge (9).
  - Use knurled head screws (8) to attach the mitre gauge (10) to the fence (7) (fig. H).
  - Use scale on the fence (7) to set appropriate dimension.
  - Press ceramic tile to the fence (7) and the base of the mitre gauge (10) (fig. I).
  - Press the 'I' button of the switch (18) and wait until water appears on the cutting blade (12).
  - Make a cut by moving the head (3) slowly and at uniform rate while holding the handle (2) with your hand. Use the tile holding unit to secure ceramic tile against shifting. Be careful to avoid body injury.
  - Press the button "O" of the switch (18) to switch the tile saw off.

 **Always move the saw head far enough to complete the cut. Switch the saw off and wait until cutting blade comes to a complete stop, only then you can remove cut off pieces.**

## CUTTING TO DEFINED WIDTH

 **When cutting lengthwise always use the mitre gauge as longitudinal fence and adjust it to appropriate dimension of lengthwise cut.**

## LASER OPERATION

-  Laser beam allows for better control to set line of cut. Laser generator that the saw is equipped with is used for precise cutting.
  - Press the laser switch button (24).
  - Laser generator starts to emit red line, which will be visible on the material.
  - Set the cutting point of the material accordingly to emitted line and make a cut.
  - Switch the laser off when cutting is finished.

 **Dust and dirt arising when making cuts may dim the laser beam, therefore it is necessary to clean the generator from time to time. Never look directly at the source of the laser beam, never point the laser beam at any person.**

## MITRE CUTTING

-  • Choose and set up cutting angle on the mitre gauge (10).
- Put ceramic tile and press it against the fence (7) and the base of the mitre gauge (10) (fig. K).
- Make a cut as described above.

## BEVEL CUTTING

-  • Loosen the bevel locking knobs (4) located on both sides of the work table (11).
- Tilt the head to desired angle (you can read the adjusted angle on the scale) (fig. L).
- Tighten the bevel locking knobs (4).
- Make a cut as described above.

# GRAPHITE



When cutting short or narrow pieces of material use the tile holding unit from the beginning of the cut.

## OPERATION AND MAINTENANCE



Unplug the power cord from the mains socket before commencing any activities related to installation, adjustment, repair or maintenance.

### CLEANING AND STORAGE



- When the work is finished, carefully remove all pieces of material and dust from the work table, area around cutting blade and its shields.
- Cloth or brush are best for cleaning the tile saw.
- Do not clean the saw with chemical cleaning agents.
- Pull out the drain plug and drain the water from the base to appropriate container (fig. P).
- Regularly clean the base and the water pump.
- Keep ventilation holes of the motor unobstructed.
- Regularly check that all bolts and fixing screws are tightened. During operation they may get loosened after some time.
- Store the saw in a dry place, beyond reach of children.
- Entrust replacement of power cord and other repairs only to authorized service workshop.

### CUTTING BLADE REPLACEMENT



- Install the transport screw (16) and tighten the head locking screw (15).
- Unscrew the fixing screws to disassemble the cutting blade shield (13).
- Use the special keys (included) to unscrew the nut for cutting blade (12) fixing (fig. M).

**Important!** Unscrew the nut in direction of the cutting blade rotation (left-hand thread).

- Remove outer collar washer.
- Take the cutting blade (12) off the spindle shaft.
- Position new cutting blade so arrow on the blade matches direction of the arrow on the cutting blade shield (13).
- Clean surfaces of the spindle shaft and collar washers.
- Install new cutting blade (proceed with dismantle procedure in reverse sequence) and tighten the nut for cutting blade fixing.
- Use screws to install the cutting blade shield (13).
- Turn the cutting blade with your hand to make sure it is free to rotate.
- Plug the saw to mains socket, allow the saw to work at full rotational speed for a few minutes.



Be careful to keep correct rotation direction of the cutting blade. Arrow on the saw body shows direction of the tool spindle rotation.

### BATTERY REPLACEMENT IN LASER UNIT



Laser unit is powered with two AAA batteries, 1.5 V.

- Disassemble the laser (14) from the cutting blade shield (13).
- Remove battery compartment (25) lid (fig. N).
- Remove empty batteries.
- Insert new batteries. Observe correct polarity.
- Install the battery compartment (25) lid and attach the laser to the cutting blade shield.



All faults should be repaired by service workshop authorized by the manufacturer.



## TECHNICAL PARAMETERS

### RATED PARAMETERS

Ceramic Tile Saw		Value
Parameter		
Supply voltage		230 V AC
Input current frequency		50 Hz
Rated power		1500 W S2 20 min
Cutting blade rotational speed (no load)		3000 rpm
Bevel cutting range		0° - 45°
Outer diameter of cutting blade		250 mm
Inner diameter of cutting blade		25,4 mm
Cutting blade width		3 mm
Work table width		480 mm
Work table length		630 mm
Cutting head advance range		570 mm
Maximum thickness of cut material 620 mm	90° angle	30 mm
	45° angle	30 mm
Maximum thickness of cut material 500 mm	90° angle	60 mm
	45° angle	40 mm
Height of the work table from base surface		700 mm
Protection level		IP54
Protection class		I
Laser class		2
Laser power		< 1mW
Laser wavelength		$\lambda = 650\text{nm}$
Laser power supply cells		AAA batteries (2 pcs)
Weight		43 kg
Year of production		2011

### NOISE LEVEL AND VIBRATION PARAMETERS

Sound pressure:  $L_{pA} = 94,5 \text{ dB(A)}$   $K = 3 \text{ dB(A)}$

Sound power:  $L_{wA} = 107,5 \text{ dB(A)}$   $K = 3 \text{ dB(A)}$

## ENVIRONMENT PROTECTION



Do not dispose of electrically powered products with household wastes, they should be utilized in proper plants. Obtain information on wastes utilization from your seller or local authorities. Used up electric and electronic equipment contains substances active in natural environment. Unrecycled equipment constitutes a potential risk for environment and human health.

\* Right to introduce changes is reserved.

"TOPEX Spółka z ograniczoną odpowiedzialnością" Spółka komandytowa with seat in Warsaw at ul. Pograniczna 2/4 (hereinafter TOPEX) informs, that all copyrights to this instruction (hereinafter Instruction), including, but not limited to, text, photographs, schemes, drawings and layout of the instruction, belong to TOPEX exclusively and are protected by laws accordingly to Copyright and Related Rights Act of 4 February 2004 (ustawa o prawie autorskim i prawach pokrewnych, Dz. U. 2006 No 90 item 631 with later amendments). Copying, processing, publishing, modifications for commercial purposes of the entire Instruction or its parts without written permission of TOPEX are strictly forbidden and may cause civil and legal liability.

### SÄGEMASCHINE ZUR FLIESENBEARBEITUNG

59G886

ANMERKUNG: LESEN SIE VOR DER INBETRIEBNAHME DIESES GERÄTES GRÜNDLICH DIE VORLIEGENDE BETRIEBSANLEITUNG DURCH UND BEWAHREN SIE SIE AUF.

### DETAILLIERTE SICHERHEITSVORSCHRIFTEN

#### Detaillierte Sicherheitsbedingungen für den Betrieb der Sägemaschinen zur Fliesenbearbeitung

- Die Netzspannung muss mit dem auf dem Typenschild der Sägemaschine angegebenen Wert übereinstimmen.
- Die Sägemaschine ist nur an die Elektroinstallation mit dem Differenzstromschutz anzuschließen, die Versorgung unterbrechen wird, falls der Leckstrom 30 mA innerhalb von 30 ms überschreiten wird.
- Beim Einsatz der Sägemaschine im Freien sind nur Verlängerungskabel, die für den Gebrauch im Freien bestimmt sind, zu verwenden.
- Beim Gebrauch der Sägemaschine sind die geltenden Sicherheits- und UVV-Vorschriften unbedingt zu beachten.
- Sicherstellen, dass die Drehrichtung der Schneidescheibe mit der markierten Drehrichtung des Motors übereinstimmt.
- Für freie Drehbewegung der Schneidescheibe der Sägemaschine sorgen.
- Stets Schutzbrille, Gehörschutz, Staubschutzmaske tragen.
- Bei der Arbeit geeignete Kleidung tragen! Lockere Kleidungsstücke oder Schmuckstücke können von der rotierenden Schneidescheibe verfangen werden.
- Vor jeder Einstellung, Messung, Reinigung, Entfernung von geklemmten Fliesenstücken ist die Sägemaschine stets auszuschalten und von der Spannung zu trennen (der Stecker ist aus der Netzsteckdose zu ziehen)!
- Nach jeder Reparatur- oder Wartungsarbeit sind alle Abdeckungen und Sicherheitseinrichtungen vor dem Neustart der Sägemaschine wieder anzubringen.
- Die Sägemaschine darf nicht gebraucht werden, wenn der Bediener müde ist oder unter dem Einfluss von Medikamenten steht.
- Es ist unabdingbar, dass alle Personen, die die Sägemaschine bedienen, entsprechend im Bereich der Bedienung, Einstellung und des Gebrauchs unterwiesen werden.
- Die defekten Sicherheitseinrichtungen sind unverzüglich auszutauschen.
- Die Überlastung der Sägemaschine, die die wesentliche Reduzierung der Drehzahl der Schneidescheibe bewirkt, vermeiden.
- Halten Sie den Arbeitsbereich stets sauber. Vor dem Arbeitsbeginn sind alle Fliesenabfälle oder unnötige Gegenstände zu entfernen.
- Im Einsatzort der Sägemaschine dürfen sich keine Dritten aufhalten.
- Der Arbeitsbereich soll ausreichend beleuchtet sein.
- Die Aufmerksamkeit des Bedieners der Sägemaschine nicht ablenken.
- Nach dem Ausschalten des Motors mit dem Hauptschalter darf man nie versuchen, die Schneidescheibe durch einen seitlichen Druck anzuhalten.
- Die defekte Schneidescheibe ist unverzüglich auszutauschen.
- Keine Schneidescheiben verwenden, die andere Parameter als die in dieser Betriebsanleitung genannten Schneidescheiben haben.
- Die Sicherheitseinrichtungen der Sägemaschine nie demontieren bzw. abschalten.
- Wird eine Unterbrechung der Arbeit nötig sein, so ist der laufende Schnittvorgang zu Ende zu bringen und die Sägemaschine dann auszuschalten.
- Wird es nötig sein, die Arbeit zu beenden und den Arbeitsbereich zu verlassen, so ist die Sägemaschine mit dem Hauptschalter auszuschalten und von der Spannung zu trennen (hierzu den Stecker aus der Steckdose ziehen).
- Vor dem Arbeitsbeginn den technischen Zustand der Sägemaschine prüfen:
  - sicherstellen, dass alle Sicherheitseinrichtungen funktionstüchtig sind und bestimmungsgemäß funktionieren,
  - sicherstellen, dass Schrauben und andere Befestigungselemente nicht gelöst sind,
  - sicherstellen, ob Einstellschlüssel entfernt worden sind.

- Stets sicherstellen, dass das Werkstück mit seiner ganzen Oberfläche an den Arbeitstisch der Sägemaschine anliegt.
- Niemals mehrere Werkstücke gleichzeitig durchschneiden.
- Falls Sie den Netzstecker **von der Steckdose trennen**, ziehen Sie immer am Stecker und niemals an der Netzleitung. Die Netzleitung vor Hitze, Öl und scharfen Kanten schützen.
- Beim Gebrauch der Sägemaschine entsprechende Körperstellung annehmen, um das Gleichgewicht zu behalten.
- Alle Elemente der Sägemaschine müssen entsprechend befestigt werden.
- Die Reparaturen der Sägemaschine dürfen ausschließlich durch Fachkräfte in einer autorisierten Kundendienststelle durchgeführt werden. Es dürfen dabei nur Originalersatzteile verwendet werden.
- Mit der Sägemaschine dürfen keine Profilschnitte ausgeführt werden.
- Beim Tragen der Sägemaschine ausschließlich an Transportgriffe greifen, nie an die Abdeckungen der Sägenelemente greifen.

## SICHERHEITSREGEL FÜR EIN LASERGERÄT

In der Konstruktion der Kreissäge wurde ein Lasergerät der Klasse 2 mit der maximalen Leistung von  $< 1$  mW bei der Strahlungswellenlänge von  $\lambda = 650$  nm verwendet. Dieses Lasergerät ist nicht für Ihr Sehvermögen schädlich. Man darf aber nicht direkt in der Richtung der Strahlungsquelle schauen (Gefahr durch momentane Blindheit).

**WARNUNG Schauen Sie nicht direkt in das Bündel des Laserlichtes. Es ist gefährlich. Beachten Sie folgende Sicherheitsregel.**

- Das Lasergerät soll gemäß den Hinweisen des Herstellers gebraucht werden.
- Richten Sie niemals – gewollt oder ungewollt – das Bündel des Laserlichtes auf Menschen, Tiere oder Objekt, das kein zu bearbeitetes Objekt ist.
- Lassen Sie nicht, dass das Bündel des Laserlichtes zufälligerweise in die Augen von beistehenden Personen oder Tieren für länger als 0,25 s gerichtet wird, z.B. beim Richten des Laserlichtbündels mittels Spiegel.
- Überprüfen Sie stets, dass das Laserlicht auf das Material gerichtet ist, auf dem es keine reflektierenden Flächen gibt.
- Glänzendes Stahlblech (oder andere Stoffe mit der das Licht reflektierenden Oberfläche) lässt die Verwendung des Laserlichtes nicht zu, denn es könnte zu einer gefährlichen Lichtreflexion kommen, die auf den Bediener, Dritte und Tiere gerichtet ist.
- Tauschen Sie die Lasereinheit gegen keinen anderen Gerätetyp aus. Lassen Sie alle Instandsetzungen durch den Hersteller oder eine autorisierte Fachkraft ausführen.



**ANMERKUNG:** Die von den in dieser Betriebsanleitung angegebenen Regulierungen abweichenden Regulierungsarbeiten drohen damit, dass Sie der Laserbestrahlung ausgesetzt werden!

**ACHTUNG!** Das Gerät ist für den Betrieb in Innenräumen bestimmt.

Trotz dem Einsatz einer sicheren Konstruktion, von Sicherheitseinrichtungen und zusätzlichen Schutzeinrichtungen besteht stets das Restrisiko einer Verletzung beim Betrieb des Gerätes.

## AUFBAU UND ANWENDUNG

Die Sägemaschine zur Fliesenbearbeitung ist für das Durchschneiden von Fliesen und ähnlichen Stoffen, entsprechend der Größe der Sägemaschine im Nassverfahren ausgelegt. Die Verwendung der Sägemaschine zum Durchschneiden von Holz oder Metall ist nicht gestattet. Für den Betrieb mit der Sägemaschine sind nur Schneidescheiben einzusetzen, die für diesen Gerätetyp geeignet sind. Die Sägemaschine wurde für alle Arbeiten entworfen, die Zuhause selbst durchgeführt werden (Heimwerker).



**Nichtbestimmungsgemäße Verwendung des Gerätes ist nicht zugelassen.**

# GRAPHITE

## BESCHREIBUNG DER SEITEN MIT GRAPHIKEN

Die unten angeführte Nummerierung bezieht sich auf die Elemente des Gerätes, die auf den Seiten mit Graphiken dargestellt werden.

1. Drehknopf zur Arretierung des Schnittlängenanschlags
2. Haltegriff
3. Kopf
4. Drehknopf zur Arretierung der Schrägstellung der Säge
5. Gestell
6. Tischbein
7. Anschlagleiste
8. Rändelschraube
9. Drehknopf zur Arretierung des Winkelmessers
10. Winkelmesser einstellbar
11. Arbeitstisch
12. Schneidescheibe
13. Abdeckung der Schneidescheibe
14. Laser
15. Regler zur Arretierung des Kopfes
16. Transportschraube
17. Winkelteilung der Schrägstellung
18. Hauptschalter
19. Schraube zur Befestigung des Fußes
21. Wasserpumpe
24. Laserschalter
25. Batteriefach
26. Schraube für die Arretierung des Kopfes
27. Versorgungs-Kontrolllampe
28. „RESET“-Taste
29. „TEST“-Taste

\* Es können Unterschiede zwischen der Abbildung und dem Produkt auftreten.

## BESCHREIBUNG FÜR VERWENDETE GRAPHISCHE ZEICHEN



ACHTUNG



WARNUNG



MONTAGE/EINSTELLUNGEN



INFORMATION



## AUSSTATTUNG UND ZUBEHÖR

- |  |           |
|--|-----------|
| 1. Gestell   | - 1 St.   |
| 2. Tischbein   | - 4 St.   |
| 3. Winkelmesser einstellbar                              | - 1 St.   |
| 4. Elemente der Arretierung der Schnittlänge + Drehknopf | - 2 Sätze |
| 5. Element zum Festhalten von Fliesen                    | - 1 St.   |
| 6. Ringschlüssel   | - 2 St.   |
| 7. Schraube  | - 4 St.   |
| 8. Rändelschraube  | - 2 St.   |

## BETRIEBSVORBEREITUNG

 Die Sägemaschine zur Fliesenbearbeitung wird im zerlegten Zustand geliefert. Nehmen Sie die Elemente der Sägemaschine aus der Verpackung heraus und montieren in der unten beschriebenen Reihenfolge zusammen.

### SÄGEMASCHINE ZUR FLIESENBEARBEITUNG MONTIEREN

-  Die Tischbeine (6) mit dem Gestell (5) mit Schrauben (im Lieferumfang) zusammenfügen (Abb. A).
  - Die Sägemaschine auf das Gestell (5) legen und dabei beachten, dass die Wasserpumpe (21) an der entsprechenden Stelle am Gestell montiert wird (Abb. C).
  - Drehknöpfe zur Arretierung des Schnittlängenschlags (1) anbringen (Abb. D).
  - Den einstellbaren Winkelmesser (10) mit der Anschlagleiste (7) mit Rändelschrauben (8) zusammenfügen (der einstellbare Winkelmesser kann an beiden Seiten der Arbeitstisches montiert werden) (Abb. H).
  - Den Regler zur Arretierung des Kopfes (15) (Abb. E) und die Transportschraube abschrauben (16) (Abb. F).
  - Die Schraube für die Arretierung des Kopfes (26) (Abb. B) abschrauben.
-  Vor dem Gebrauch der Sägemaschine soll der Regler zur Arretierung des Kopfes abgeschraubt und die Transportschraube abgebaut werden. Sonst kann der Kopf mit der Schneidescheibe verschoben werden. Beim Schneidevorgang soll die Wasserpumpe im Wasser getaucht werden.

## BETRIEB / EINSTELLUNGEN

 Bevor Sie mit irgendwelchen Einstellarbeiten an der Sägemaschine anfangen, stellen Sie sicher, dass das Gerät von der Stromversorgung getrennt ist. Um einen sicheren, präzisen und effizienten Betrieb der Schrägsäge zu gewährleisten, führen Sie alle Regulierungsprozeduren komplett durch.

Nach der Ausführung aller Regulierungs- und Einstellarbeiten stellen Sie sicher, dass alle Schlüssel entfernt worden sind. Prüfen Sie, ob alle Gewindeelemente entsprechend zuge dreht sind. Bei der Ausführung von Einstellarbeiten prüfen Sie, ob alle externen Elemente richtig funktionieren und in gutem Zustand sind. Verschlei ßte oder beschädigte Teile müssen sofort von der Fachkraft vor dem weiteren Gebrauch der Schrägsäge ausgetauscht werden.

 Der Stecker des Netzkabels der Sägemaschine ist mit einem Differenzstromschutz ausgestattet. Vor der Betätigung des Gerätes ist zu prüfen, ob der Differenzstromschutz richtig funktioniert.

-  Den Stecker in die Steckdose hineinstecken - die Versorgungs-Kontrolllampe (27) (Abb. O) leuchtet auf.
- Die „Test“-Taste (29) drücken - die Versorgungs-Kontrolllampe (27) erlischt.
- Die „Reset“-Taste (28) drücken - die Versorgungs-Kontrolllampe (27) leuchtet wieder auf.

 Falls der Differenzstromschutz (anders als der o. g.) nicht richtig funktioniert, ist der Stecker des Netzkabels von der Steckdose unbedingt herauszuziehen und das Gerät dem autorisierten Kundendienst zur Reparatur zu übergeben.

### EIN-/AUSSCHALTEN

 Die Netzspannung muss dem Spannungswert entsprechen, der im Typenschild der Schrägsäge angegeben worden ist.

Die Sägemaschine darf nur dann eingeschaltet werden, wenn das Werkstück von der Schneidescheibe weggezogen ist.

-  Einschalten - Die Taste I des Hauptschalters (18) drücken (Abb. G).
- Ausschalten - die Taste O des Schalters (18) drücken.

### SCHNEIDEN

 Die Wasserpumpe, das Netzkabel und die Wasserleitung dürfen sich im Schnittbereich nicht befinden. Vor dem Schneidevorgang muss die Schneidescheibe die Höchstdrehzahl erreichen. Es ist abzuwarten, bis der Kühlwasserstrom an die Schneidescheiben gelangt.

-  Die Basis des einstellbaren Winkelmessers (10) fungiert als Längsanschlagleiste.
  - Den einstellbaren Winkelmesser (10) auf 0° einstellen und den Drehknopf zur Arretierung des Winkelmessers (9) zuschrauben.
  - Den einstellbaren Winkelmesser (10) an die Anschlagleiste (7) mit Rändelschrauben (8) (Abb. H) befestigen.
  - Mit der Winkelteilung an der Anschlagleiste (7) das richtige Maß einstellen.

# GRAPHITE

- Die Fliese an die Anschlagleiste (7) und die Basis des einstellbaren Winkelmessers (10) (Abb. I) schieben.
- Die Sägemaschine mit der „I“-Taste des Hauptschalters (18) betätigen und abwarten, bis Wasser an der Schneidescheibe (12) angelangt ist.
- Den Schnitt ausführen, in dem man den Kopf (3) mit dem Haltegriff (2) langsam und gleichmäßig verschiebt. Mit dem Element zum Festhalten von Fliesen soll die zu bearbeitende Fliese gegen Rutschen abgesichert werden, wobei zu achten ist, dass zu keinen Körperschäden kommt.
- Die Sägemaschine mit der „O“-Taste des Hauptschalters (18) drücken.



**Den Kopf der Sägemaschine so weit verschieben, dass der Schnitt komplett ausgeführt werden kann. Die Sägemaschine abschalten und abwarten, bis die Schneidescheibe zum Stillstand kommt und erst dann die abgeschnittenen Elemente entfernen.**

## AUF EINE BESTIMMTE BREITE ZUSCHNEIDEN



**Der einstellbare Winkelmesser soll als Längsanschlagleiste beim Längsschneiden stets eingesetzt und auf das richtige Maß eingestellt werden.**

## LASERFUNKTION



Mit dem Laserlicht lässt sich die Schnittlinie besser kontrollieren und einstellen.

Der Lasergenerator, mit dem die Sägemaschine ausgestattet ist, wird für das Feinschneiden bestimmt.

- Die Taste der Laser-Einschalttaste (24) drücken.
- Der Lasergenerator wir eine rote Linie ausstrahlen, die auf dem Material sichtbar wird.
- Den Schnittpunkt des Werkstücks entsprechend der ausgestrahlten Linie einstellen und den Schnitt ausführen.
- Nach dem Schneiden ist der Laser auszuschalten.



**Die beim Schneiden entstehenden Stäube und Verunreinigungen können das Laserlicht dämpfen. Deswegen ist Lasergenerator ab und zu zu reinigen. In den Laserlichtstrahl darf nie direkt geschaut werden. Der Laserstrahl darf auf Personen nicht gerichtet werden.**

## WINKELSCHNITT



- Den gewünschten Schneidewinkel am einstellbaren Winkelmesser (10) auswählen und einstellen.
- Die Fliese an die Anschlagleiste (7) und die Basis des einstellbaren Winkelmessers (10) (Abb. K) stützen.
- Den Schnitt laut der Beschreibung oben ausführen.

## SCHRÄGSCHNITT



- Die Drehknöpfe zur Arretierung der Schrägstellung der Säge (4) an beiden Seiten des Arbeitstisches (11) lösen.
- Den Kopf unter entsprechendem Winkel neigen (der eingestellte Winkelwert kann an der Winkelteilung abgelesen werden) (Abb. L).
- Die Drehknöpfe zur Arretierung der Schrägstellung der Säge (4) anschrauben.
- Den Schnitt laut der Beschreibung oben ausführen.



**Beim Durchschneiden kurzer oder schmalen Werkstoffstücken soll das Element zum Festhalten von Fliesen stets verwendet werden.**

## BEDIENUNG UND WARTUNG



**Vor allen Montage-, Einstellungs-, Reparatur- oder Bedienungsarbeiten trennen Sie den Stecker der Versorgungsleitung aus der Netzsteckdose.**

## REINIGUNG UND AUFBEWAHRUNG



- Nach der Beendigung der Arbeit entfernen Sie alle Reste des Materials und den Staub aus dem Arbeitstisch und aus dem Bereich um die Schneidescheibe und derer Abdeckungen.
- Die Sägemaschine soll am besten mit einem Lappen oder Pinsel gereinigt werden.
- Zur Reinigung der Sägemaschine dürfen keine chemischen Reinigungsmittel verwendet werden.
- Den Ablasspfropfen herausnehmen (Abb. P) und das Wasser vom Gestell in einen entsprechenden Behälter auffangen.
- Die Basis und Wasserpumpe regelmäßig reinigen.
- Dafür sorgen, dass die Lüftungsschlitze des Motors stets frei bleiben.

- Regelmäßig prüfen, ob alle Schrauben und Befestigungsschrauben richtig angezogen sind. Beim Gebrauch der Sägemaschine könne sie manchmal gelockert werden.
- Die Sägemaschine in einem trockenen Ort, weit von der Reichweite von Kindern aufbewahren.
- Lassen Sie den Austausch des Netzkabels und andere Instandsetzungen durch eine autorisierte Kundendienstwerkstatt ausführen.

## AUSTAUSCH DER SCHNEIDESCHEIBE



- Die Transportschraube (16) montieren und den Regler zur Arretierung des Kopfes (15) anschrauben.
- Die Befestigungsschrauben abschrauben und die Abdeckung der Schneidescheibe (13) abbauen.
- Mit (mitgelieferten) Sonderschlüsseln die Befestigungsmutter der Schneidescheibe (12) (**Abb. M**) abschrauben.

**Wichtig!** Die Befestigungsmutter ist in der Drehrichtung der Schneidescheibe (Linksgewinde) abzuschrauben.

- Die äußere Flanschunterlage abbauen.
- Die Schneidescheibe (12) von der Spindelwelle abbauen.
- Die neue Schneidescheibe in die Position, in der die eingestellte Verzahnung mit der Richtung des Pfeils auf der Abdeckung der Schneidescheibe (13) vollkommen übereinstimmt.
- Die Oberfläche der Spindelwelle und die Flanschunterlagen reinigen.
- Eine neue Schneidescheibe anbringen (in der umgekehrten Reihenfolge wie die Demontage) und die Befestigungsmutter der Schneidescheibe anschrauben.
- Die Abdeckung der Schneidescheibe (13) mit Schrauben montieren.
- Drehen Sie die Schneidescheibe mit der Hand, um sicherzustellen, ob sie frei laufen kann.
- Die Sägemaschine ans Netz anschließen und starten, einige Minuten mit der Höchstdrehzahl laufen lassen.



**Die richtige Drehrichtung der Schneidescheibe beachten. Die Drehrichtung der Spindel des Gerätes zeigt der Pfeil auf dem Gehäuse der Kreissäge.**

## AUSTAUSCH VON BATTERIEN IM LASERMODUL



Das Lasermodul wird mit zwei Batterien 1,5 V vom Typ AAA betrieben.

- Den Laser (14) von der Abdeckung der Schneidescheibe (13) abbauen.
- Die Abdeckung des Batteriefachs (25) (**Abb. N**) entfernen.
- Alte Batterien entfernen.
- Neue Batterien einlegen und sicherstellen, dass die richtige Polarität vorliegt.
- Die Abdeckung des Batteriefachs (25) und den Laser auf der Abdeckung der Schneidescheibe anbringen.



Alle Störungen sind durch den autorisierten Kundendienst des Herstellers zu beheben.

### NENNWERTE

Sägemaschine zur Fliesenbearbeitung		Wert
Parameter		
Versorgungsspannung		230 V AC
Versorgungsfrequenz		50 Hz
Nennleistung		1500 W S2 20 min
Drehzahl der Schneidescheibe (ohne Last)		3000 min <sup>-1</sup>
Schrägschnittbereich		0° - 45°
Außerer Durchmesser der Schneidescheibe		250 mm
Innerer Durchmesser der Schneidescheibe		25,4 mm
Stärke der Schneidescheibe		3 mm
Breite des Arbeitstisches		480 mm
Länge des Arbeitstisches		630 mm
Vorschubbereich der Schneidescheibe		570 mm
Max. Dicke des Werkzeugs 620 mm	Winkel 90°	30 mm
	Winkel 45°	30 mm
Max. Dicke des Werkzeugs 500 mm	Winkel 90°	60 mm
	Winkel 45°	40 mm
Höhe des Arbeitstisches vom Boden gemessen		700 mm
Schutzart		IP54
Schutzklasse		1
Laserklasse		2
Laserleistung		< 1mW
Laser-Wellenlänge		λ = 650nm
Lasser-Zellentyp		Batterie vom Typ AAA (2 St.)
Gewicht		43 kg
Herstellungsjahr		2011

### LÄRM - UND SCHWINGUNGSANGABEN

Schalldruckpegel  $L_{p_A} = 94,5 \text{ dB(A)}$   $K = 3 \text{ dB(A)}$

Schalleistungspegel  $L_{w_A} = 107,5 \text{ dB(A)}$   $K = 3 \text{ dB(A)}$

## UMWELTSCHUTZ



Werfen Sie elektrisch betriebene Produkte nicht in den Hausmüll, sondern einer umweltgerechten Wiederverwertung zuführen. Fragen Sie den Vertreter oder lokale Verwaltung nach Informationen über die Entsorgung. Elektro- und Elektronik- Altgeräte enthalten Substanzen, die für die Umwelt nicht neutral sind. Das der Wiederverwertung nicht zugeführte Gerät stellt eine potentielle Gefahr für die Umwelt und Gesundheit der Menschen dar.

\* Änderungen vorbehalten.

„TOPEX Spółka z ograniczoną odpowiedzialnością“ Spółka komandytowa mit Sitz in Warschau, ul. Pograniczna 2/4 (nachfolgend: „TOPEX“) teilt mit, dass alle Urheberrechte auf den Inhalt der vorliegenden Betriebsanleitung (nachfolgend: „Betriebsanleitung“), darunter u. a. derer Text, Bilder, Schemata, Zeichnungen, sowie Anordnung, ausschließlich TOPEX angehören und laut Gesetz über das Urheberrecht und verwandte Rechte vom 4. Februar 1994 (GBI. 2006 Nr. 90 Pos. 631 mit späteren Änderungen) rechtlich geschützt werden. Das Kopieren, Verarbeiten, Veröffentlichungen sowie Modifizieren der gesamten Betriebsanleitung bzw. derer Einzelelemente für kommerzielle Zwecke ohne Einwilligung von TOPEX in Schriftform ist streng verboten und kann zivil- und strafrechtlich verfolgt werden.



### ПЛИТКОРЕЗ 59G886

ВНИМАНИЕ: ПЕРЕД НАЧАЛОМ ЭКСПЛУАТАЦИИ ЭЛЕКТРОИНСТРУМЕНТА СЛЕДУЕТ ВНИМАТЕЛЬНО ПРОЧИТАТЬ ДАННОЕ РУКОВОДСТВО И СОХРАНИТЬ ЕГО В КАЧЕСТВЕ СПРАВОЧНОГО МАТЕРИАЛА.

## ПРАВИЛА ТЕХНИКИ БЕЗОПАСНОСТИ

### Правила техники безопасности при работе с плиткорезом

- Напряжение сети должно соответствовать напряжению, указанному на шильдике плиткореза.
- Подключайте плиткорез только к электросети, оснащенной устройством защитного отключения с током срабатывания 30 мА и временем срабатывания до 30 секунд.
- Работая вне помещения, используйте удлинители, предназначенные для работы вне помещений.
- Во время работы с плиткорезом соблюдайте правила техники безопасности и гигиены труда.
- Убедитесь, что направление вращения пильного диска соответствует направлению вращения двигателя плиткореза.
- Пильный диск должен вращаться свободно.
- Пользуйтесь защитными противосколочными очками, наушниками и защитной маской.
- Работайте в соответствующей одежде! Свободная одежда или ювелирные украшения могут быть подхвачены вращающимся пильным диском.
- Перед началом работы убедитесь в надежном креплении кронштейна пильного диска.
- Перед настройкой/регулировкой, чисткой плиткореза, удалением застрявшего материала отключите плиткорез кнопкой включения и выньте шнур питания инструмента из розетки!
- После завершения ремонтно-наладочных работ, перед включением плиткореза проверьте наличие всех защитных кожухов/элементов.
- Не следует работать с электроинструментом в состоянии усталости, а также под воздействием наркотических веществ, алкоголя или лекарственных препаратов.
- Персонал, обслуживающий плиткорез, должен быть проинструктирован относительно правил обслуживания, настройки и эксплуатации плиткореза.
- Своевременно заменяйте защитные элементы плиткореза в случае их повреждения.
- Не перегружайте инструмент, замедляя вращение пильного диска.
- Рабочее место содержите в чистоте. Перед началом работы уберите опилки и прочие посторонние предметы с рабочего места.
- В рабочей зоне плиткореза не должны находиться посторонние лица.
- Обеспечьте хорошее освещение рабочего места.
- Не отвлекайте оператора во время работы.
- После отключения плиткореза кнопкой включения не пытайтесь остановить пильный диск, нажимая на него сбоку.
- В случае повреждения пильного диска сразу замените его.
- Запрещается использовать пильные диски, диаметр которых не соответствует диаметру, указанному в руководстве по эксплуатации.
- Запрещается снимать защитные элементы с плиткореза.
- Если необходимо прервать работу, завершите распил и выключите плиткорез.
- Если требуется завершить работу и покинуть рабочее место, выключите плиткорез кнопкой включения и выньте вилку из розетки.
- Перед началом работы проверьте техническое состояние плиткореза:
  - исправность и правильную работу всех защитных элементов,
  - затяжку винтов и крепежных элементов,
  - отсутствие гаечных ключей в рабочей зоне плиткореза.
- Перед началом работы убедитесь, что обрабатываемый материал всей своей поверхностью прилегает к рабочему столу плиткореза.
- Запрещается распиливать несколько заготовок одновременно.
- Запрещается отключать электроинструмент от сети, потягивая за провод питания. Берегите шнур питания от контакта с острыми краями, маслами и от воздействия высоких температур.
- Во время работы с плиткорезом принимайте удобную позицию, обеспечивающую сохранение равновесия.

# GRAPHITE

- Все элементы плиткореза должны быть правильно закреплены.
- Ремонт плиткореза должны выполнять квалифицированные специалисты в авторизованном центре сервисного обслуживания, используя оригинальные запасные части.
- Плиткорез не предназначен для профильной резки.
- Переноска плиткореза разрешается только за ручки, предназначенные для транспортировки; запрещается переносить плиткорез, держа за защитный кожух.

## ПРАВИЛА ТЕХНИКИ БЕЗОПАСНОСТИ ПРИ РАБОТЕ С ЛАЗЕРНЫМ УСТРОЙСТВОМ

Лазерное устройство, использованное в конструкции плиткореза, относится к лазерным устройствам 2 класса, максимальная мощность составляет  $<1$  мВт, длина волны лазерного излучения  $\lambda=650$  нм. Данное лазерное устройство не является опасным для зрения, однако, запрещается смотреть на источник излучения (опасность временной слепоты).

**ВНИМАНИЕ!** Запрещается смотреть на лазерный луч. Это опасно. Соблюдайте правила техники безопасности.

- Лазерное устройство эксплуатируйте в соответствии с указаниями производителя.
- Запрещается направлять лазерный луч на людей, животных или другой объект, а только на предназначенный для обработки материал.
- Запрещается вызывать ситуации случайного направления лазерного луча в глаза людей и животных в течение более 0,25 секунд, например, направляя лазерный луч при помощи зеркала.
- Необходимо убедиться, что лазерный луч направлен на материал, не имеющий отражающих поверхностей.
- Блестящая листовая сталь не позволяет применять лазерный луч, так как это может вызвать опасное отражение луча в направлении оператора, посторонних лиц и животных.
- Запрещается заменять лазерный блок устройством иного типа. Ремонт должен проводить производитель или уполномоченный специалист.

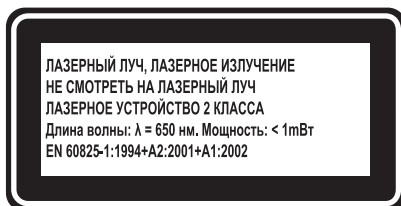
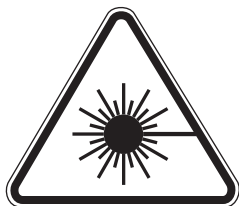

**ВНИМАНИЕ:** настройка лазера, выходящая за рамки описанной в данном руководстве, чревата опасностью лазерного облучения!

**ВНИМАНИЕ!** Инструмент служит для работы внутри помещения.

Несмотря на безопасную конструкцию, предпринятые защитные меры и использование средств защиты, всегда существует некоторый остаточный риск получения травмы во время работы.

## КОНСТРУКЦИЯ И ПРИМЕНЕНИЕ

Плиткорез предназначен для сухой и влажной распиловки керамической плитки малых и средних размеров, а также аналогичных материалов, соответствующих размерам самого плиткореза. Запрещается использовать плиткорез для распила древесины и металла. Для работы с плиткорезом используйте пыльные диски, предназначенные для оборудования данного типа. Плиткорез предназначен для мастеров-любителей.



**Запрещается применять электроинструмент не по назначению.**

## ОПИСАНИЕ К ГРАФИЧЕСКИМ ИЗОБРАЖЕНИЯМ

Перечисленная ниже нумерация касается элементов инструмента, представленных на страницах с графическими изображениями.

1. Винт блокировки ограничителя глубины распила
2. Ручка
3. Головка
4. Винт блокировки при косом распиле
5. Основание
6. Ножки

7. Планка-ограничитель
8. Винт барашковый
9. Винт фиксации угломера
10. Угольник
11. Рабочий стол
12. Пильный диск
13. Кожух пильного диска
14. Лазер
15. Винт блокировки головки
16. Винт, предохраняющий при транспортировке
17. Шкала для настройки угла при косом распиле
18. Включатель
19. Крепежный винт ножки
21. Водяной насос
24. Кнопка включения лазера
25. Отсек на батарее
26. Винт блокировки головки
27. Контрольная лампочка питания
28. Кнопка „RESET“
29. Кнопка „TEST“

\* Внешний вид приобретенного электроинструмента может незначительно отличаться от изображенного на рисунке.

## ОПИСАНИЕ К ГРАФИЧЕСКИМ ИЗОБРАЖЕНИЯМ



ВНИМАНИЕ



ВНИМАНИЕ - ОПАСНОСТЬ!



СБОРКА/НАСТРОЙКА



ИНФОРМАЦИЯ

## ОСНАЩЕНИЕ И ДОПОЛНИТЕЛЬНЫЕ ПРИНАДЛЕЖНОСТИ

- |  |            |
|--|------------|
| 1. Основание                               | – 1 шт.    |
| 2. Ножки                                   | – 4 шт.    |
| 3. Угольник                                | – 1 шт.    |
| 4. Элемент блокировки длины распила + винт | – 2 компл. |
| 5. Элемент для фиксации плитки             | – 1 шт.    |
| 6. Ключ накидной                           | – 2 шт.    |
| 7. Винт                                    | – 4 шт.    |
| 8. Барашковый винт                         | – 2 шт.    |

## ПОДГОТОВКА К РАБОТЕ



Плиткорез поставляется в разобранном виде. Выньте элементы плиткореза из упаковки и соберите инструмент, придерживаясь приведенной ниже последовательности.

### СБОРКА ПЛИТКОРЕЗА



- Соедините ножки (6) с основанием (5) с помощью винтов (входят в комплект) (рис. А).
- Поставьте плиткорез в основание (5) обращая внимание на то, чтобы водяной насос (21) располагался в специальном отверстии основания (рис. С).
- Вставьте винты блокировки ограничителя глубины распила (1) (рис. D).
- Соедините угломер (10) с планкой-ограничителем (7) с помощью барашковых винтов (8) (угломер можно закрепить с обеих сторон рабочего стола) (рис. H).
- Удалите винт блокировки головки (15) (рис. E) и винт, предохраняющий при транспортировке (16) (рис. F).



Перед началом работы с плиткорезом следует удалить винт блокировки головки и винт, предохраняющий при транспортировке. В противном случае головку невозможно будет перемещать вместе с пильным диском. Во время распила водяной насос должен находиться в воде.

## РАБОТА / НАСТРОЙКА



Приступая к каким-либо регулировочным действиям, убедитесь, что плиткорез отключен от сети. Для обеспечения безопасной, точной и эффективной работы с плиткорезом, регулировку выполняйте в полном объеме. После завершения регулировки убедитесь, что все гаечные ключи устранены из рабочей зоны плиткореза. Проверьте затяжку всех крепежных элементов. Во время регулировки проверьте правильную работу всех наружных элементов плиткореза, а также их техническое состояние. Поврежденные или изношенные элементы должны быть заменены квалифицированными специалистами перед началом эксплуатации плиткореза.



Вилка шнура питания плиткореза оснащена устройством защитного отключения. Перед включением плиткореза следует проверить правильную работу устройства защитного отключения.



- Вставьте вилку шнура питания в розетку – загорится контрольная лампочка питания (27) (рис. O).
- Нажмите кнопку „Test” (29) – контрольная лампочка (27) погаснет.
- Нажмите кнопку „Reset” (28) – контрольная лампочка (27) вновь загорится.



В случае неправильной работы устройства защитного отключения (не соответствующей описанию выше) следует немедленно вынуть вилку шнура питания из розетки и передать плиткорез в авторизованную мастерскую сервисного обслуживания.

### ВКЛЮЧЕНИЕ/ВЫКЛЮЧЕНИЕ



Напряжение сети должно соответствовать напряжению, указанному на шильдике плиткореза. Плиткорез можно включить, если пильный диск отведен от материала, предназначенного для распила.



**Включение** – нажмите на кнопку I включателя (18) (рис. G).  
**Выключение** – нажмите на кнопку O включателя (18).

### РАСПИЛ



Водяной насос, шнур питания и подводящий воду шланг не должны находиться в зоне распила. Перед началом работы пильный диск должен набрать максимальную частоту вращения, а струя холодной воды должна подойти к пильному диску.



- Основание угломера (10) выполняет функцию продольной планки-ограничителя.
- Задайте угломером (10) угол  $0^{\circ}$  и затяните винт фиксации угломера (9).
  - Прикрепите угломер (10) к планке-ограничителю (7) с помощью барашковых винтов (8) (рис. H).
  - Задайте необходимый размер, пользуясь шкалой на планке-ограничителе (7).
  - Придвиньте плитку к планке-ограничителю (7) и основанию угломера (10) (рис. I).
  - Включите плиткорез, нажимая на кнопку „I” включателя (18) – вода должна поступить к пильному диску (12).
  - Выполните распил, медленно и равномерно перемещая головку (3) за ручку (2). С помощью элемента, служащего для фиксации плитки, предохраните плитку от перемещения; будьте внимательны, чтобы не получить при этом телесных повреждений.
  - Выключите плиткорез, нажимая на кнопку „O” включателя (18).



Всегда перемещайте заготовку так далеко, чтобы плитку можно было распилить целиком. Выключите плиткорез, подождите до полной остановки пильного диска и только после этого уберите отпиленные куски материала.

### РАСПИЛКА НА ЗАДАННУЮ ШИРИНУ



Угломер, используемый в качестве продольной планки-ограничителя, следует использовать в каждом случае и устанавливать в зависимости от требуемой ширины продольного распила.

### РАБОТА ЛАЗЕРНОГО УСТРОЙСТВА



- Луч лазерного прибора позволяет лучше контролировать линию распила.
- Генератор лазерного луча, входящий в комплект плиткореза, предназначен для точной распиловки.
- Нажмите на кнопку включения лазерного устройства (24).

- Генератор лазерного луча работает, и на заготовке появится красная линия.
- Настройте линию распила материала с помощью красной линии лазерного луча и выполните распил.
- Завершив распил, выключите лазерный прибор.



**Пыль, образующаяся во время распила, может снизить яркость лазерного луча, поэтому генератор необходимо периодически очищать. Запрещается смотреть на лазерный луч, а также направлять лазерный луч на людей.**

## РАСПИЛОВКА ПОД УГЛОМ



- Выберите и задайте необходимый угол распила на угломере (10).
- Положите плитку, опирая ее об планку-ограничитель (7) и основание угломера (10) (рис. К).
- Выполните распил в соответствии с приведенным выше описанием.

## КОСАЯ РАСПИЛОВКА



- Ослабьте винты блокировки угла (4) с обеих сторон рабочего стола (11).
- Наклоните головку под требуемым углом (заданный угол можно проверить на шкале) (рис. L).
- Затяните винты блокировки угла (4).
- Выполните распил в соответствии с приведенным выше описанием.



**Распиливая короткие и узкие детали, пользуйтесь фиксатором плиток на протяжении всей операции.**

## ТЕХНИЧЕСКОЕ ОБСЛУЖИВАНИЕ



**Приступая к каким-либо действиям, связанным со сборкой, регулировкой, ремонтом или техническим обслуживанием, следует обязательно вынуть вилку шнура питания плиткореза из розетки.**

## УХОД И ХРАНЕНИЕ



- После завершения работы удалите все куски материала и пыль с рабочего стола плиткореза, а также вокруг пыльного диска и кожуха.
- Чистите плиткорез тряпочкой или кисточкой.
- Запрещается использовать воду и какие-либо химические средства для чистки плиткореза.
- Слейте воду из основания в соответствующую емкость, вынимая сливную пробку (рис. P).
- Регулярно очищайте от загрязнений основание и водяной насос.
- Систематически очищайте вентиляционные отверстия двигателя.
- В процессе эксплуатации происходит ослабление резьбовых соединений. Систематически проверяйте надежность затяжки всех крепежных винтов.
- Инструмент храните в сухом и недоступном для детей месте.
- Замену шнура питания и наладочные работы поручайте авторизованной ремонтной мастерской.

## ЗАМЕНА ПЫЛЬНОГО ДИСКА



- Вставьте винт, предохраняющий при транспортировке (16) и затяните винт блокировки головки (15).
- Снимите кожух пыльного диска (13), отвинчивая крепежные винты.
- С помощью специальных ключей (входят в комплект) снимите крепежную гайку пыльного диска (12) (рис. M).

**Внимание!** Гайку отвинчивайте в направлении вращения пыльного диска.

- Снимите наружную фланцевую шайбу.
- Снимите пыльный диск (12) с вала шпинделя.
- Поставьте новый пыльный диск в положении, в котором стрелка на пыльном диске будет соответствовать направлению, указываемому стрелкой на кожухе пыльного диска (13).
- Очистите поверхность вала шпинделя и фланцевые шайбы.
- Установите новый пыльный диск (действуя в последовательности, обратной его демонтажу) и затяните крепежную гайку пыльного диска.
- Закрепите защитный кожух пыльного диска (13).
- Прокрутите пыльный диск вручную, чтобы проверить его свободное вращение.
- Подключите плиткорез к сети, включите и дайте ему поработать в течение нескольких минут с полной частотой вращения.



**Устанавливая новый пыльный диск, обратите внимание на его правильное направление вращения.**

Правильное направление вращения пильного диска показывает стрелка на корпусе плиткореза.

## ЗАМЕНА БАТАРЕЕК В ЛАЗЕРНОМ УСТРОЙСТВЕ



Лазерное устройство питается от двух батареек 1,5 В типа AAA.

- Снимите лазерное устройство (14) с кожуха пильного диска (13)
- Снимите крышку отсека на батарейки (25) (рис. N).
- Выньте отработавшие свой ресурс батарейки.
- Вставьте новые батарейки, проверяя полярность.
- Закрепите крышку отсека на батарейки (25) и лазерное устройство на кожухе пильного диска.



Все неполадки должны устраняться уполномоченной сервисной службой производителя.

## ТЕХНИЧЕСКИЕ ПАРАМЕТРЫ

### НОМИНАЛЬНЫЕ ДАННЫЕ

Плиткорез		Параметр	Величина
		Напряжение питания	230 В AC
		Частота тока питания	50 Гц
		Номинальная мощность	1500 Вт S2 20 мин
		Частота вращения, без нагрузки	3000 об/мин
		Диапазон косого распила	0° - 45°
		Внешний диаметр пильного диска	250 мм
		Внутренний диаметр пильного диска	25,4 мм
		Толщина пильного диска	3 мм
		Ширина рабочего стола	480 мм
		Длина рабочего стола	630 мм
		Диапазон перемещения пильной головки	570 мм
Макс. толщина распиливаемой заготовки 620 мм	угол 90°		30 мм
	угол 45°		30 мм
Макс. толщина распиливаемой заготовки 500 мм	угол 90°		60 мм
	угол 45°		40 мм
		Высота рабочего стола от пола	700 мм
		Степень защиты	IP54
		Класс защиты	I
		Класс лазера	2
		Мощность лазера	< 1мВт
		Длина лазерной волны	$\lambda = 650 \text{ нм}$
		Источник питания лазера	Батарейки типа AAA (2 штуки)
		Вес	43 кг
		Год выпуска	2011

### ИНФОРМАЦИЯ ОБ УРОВНЕ ШУМА И ВИБРАЦИИ

Уровень акустического давления:  $L_{pA} = 94,5 \text{ дБ(А)}$   $K = 3 \text{ дБ(А)}$

Уровень акустической мощности:  $L_{wA} = 107,5 \text{ дБ(А)}$   $K = 3 \text{ дБ(А)}$

## ЗАЩИТА ОКРУЖАЮЩЕЙ СРЕДЫ



Электрприборы не следует выбрасывать вместе с домашними отходами, их следует передать в специальный пункт утилизации. Информацию на тему утилизации может предоставить продавец изделия или местные власти. Электронное и электрическое оборудование, отработавшее свой срок эксплуатации, содержит опасные для окружающей среды вещества. Оборудование, не подвергнутое процессу вторичной переработки, является потенциально опасным для окружающей среды и здоровья человека.

\* Оставляем за собой право вводить изменения.

Компания „ТОРЕХ Spółka z ograniczoną odpowiedzialnością” Spółka komandytowa, расположенная в Варшаве по адресу: ul. Pograniczna 2/4 (далее „ТОРЕХ”) сообщает, что все авторские права на содержание настоящей инструкции (далее „Инструкция”), в т.ч. текст, фотографии, схемы, рисунки и чертежи, а также компоновка, принадлежат исключительно компании ТОРЕХ и защищены законом от 4 февраля 1994 года об авторском праве и смежных правах (Вестник законодательных актов РП № 90 поз. 631 с послед. изм). Копирование, воспроизведение, публикация, изменение элементов инструкции без письменного согласия компании ТОРЕХ строго запрещено и может повлечь за собой гражданскую и уголовную ответственность.

### ПЛИТКОРІЗ ДО КАХЛІВ ГЛАЗУРОВАНИХ 59G886

УВАГА! ПЕРШ НІЖ ЗАХОДИТИСЯ ЕКСПЛУАТУВАТИ УСТАТКУВАННЯ, СЛІД УВАЖНО ОЗНАЙОМИТИСЯ З ЦЬЮ ІНСТРУКЦІЄЮ Й ЗБЕРЕГТИ ЇЇ В ДОСТУПНОМУ МІСЦІ.

#### **ПРАВИЛА ТЕХНІКИ БЕЗПЕКИ ПІД ЧАС КОРИСТУВАННЯ ПЛИТКОРІЗОМ**

##### **Специфічні правила техніки безпеки під час користування плиткорізом до глазурованої плитки**

- Напряга живлення в мережі повинна відповідати характеристикам, вказаним в таблиці на устаткуванні.
- Підключення устаткування до мережі повинно відбуватися через автомат розмикання (ПЗВ, пристрій захисного відключення, дифавтомат), що перериває подавання струму на устаткування в разі перевищення його номінального значення в 30 мА на протязі 30 мсек.
- Працюючи назовні, устаткування допускається підключати до мережі за посередництвом тільки тих переносок, що призначені до використання поза приміщеннями.
- Під час роботи з устаткуванням слід неухильно дотримуватися всіх правил техніки безпеки та гігієни праці.
- Слід упевнитися, що напрямок стрілки на встановленому пильному диску співпадає з напрямком обертання двигуна устаткування.
- Після встановлення пильний диск повинен вільно прокручуватися.
- Завжди слід застосовувати захисні чи протискалкові окуляри, захисні навушки, протипилову маску.
- Працювати слід у відповідному вбранні! Широкий одяг чи прикраси можуть зачепитися за рухомі частини устаткування.
- Перед будь-якими процедурами щодо ремонту, налаштування, вимірювання, чищення, усунування застряглих шматків керамічної плитки слід завжди вимкати устаткування кнопкою ввімкнення та витягати виделку з розетки!
- Після закінчення всіх ремонтних чи налагоджувальних робіт слід перед усім встановити на місце всі захисні й запобіжні щитки та елементи устаткування.
- Не допускається користуватися устаткуванням у стані втоми або під впливом ліків.
- Оператор устаткування й особи, що виконують регламентні роботи з устаткуванням, повинні пройти відповідний інструктаж і практику його використання, налаштування й обслуговування.
- Пошкоджені запобіжні елементи устаткування слід негайно замінити.
- Забороняється переобтяжувати устаткування, що призводить до значного скорочення швидкості обертання пильного диску.
- Слід підтримувати чистоту на робочому місці. Не допускається працювати на неприбраному робочому місці.
- Присутність сторонніх на робочому місці не допускається.
- Робоче місце повинно бути добре освітленим.
- Забороняється відволікати оператора устаткування.
- Забороняється після вимкнення двигуна плиткоріза намагатися зупинити пильний диск шляхом тиснення на нього з боку.
- Пошкоджений пильний диск слід негайно замінити.
- Забороняється використовувати пильні диски, що не відповідають параметрам, зазначеним у цій інструкції.
- Забороняється заходитися демонтувати запобіжні щитки, або пробувати відключати забезпечувальні елементи устаткування.
- В разі необхідності перерви в роботі слід перш за все завершити операцію, що виконується, й тільки тоді вимкнути устаткування.
- В разі необхідності залишити місце праці на деякий час належить вимкнути двигун устаткування кнопкою пуску й витягти виделку з розетки.
- Перш ніж заходитися працювати, слід обов'язково перевірити технічний стан плиткоріза:
  - чи всі елементи, що відповідають за безпеку експлуатації, є справними та функціонують згідно з призначенням;
  - чи момент затягування гвинтів й інших кріпильних елементів не послабився;
  - чи не залишено ключів до регулювання в устаткуванні.
- Завжди слід упевнитися, що матеріал, що оброблюється, щільно прилягає до робочої поверхні устаткування.

# GRAPHITE

- Забороняється розпилювати кілька шматків матеріалу одночасно.
- Забороняється відключати устаткування від електромережі, тягучи за шнур. Мережевий шнур слід оберігати від нагрівання, оливи та гострих предметів.
- Працювати з устаткуванням слід стоячи та зберігати рівновагу.
- Всі деталі устаткування повинні бути належним чином закріплені.
- Ремонт устаткування повинен виконувати виключно кваліфікований електрик в авторизованому сервісному центрі з застосуванням оригінальних запчастин.
- Забороняється використовувати плиткоріз до профільованого розпилювання.
- Переносити устаткування слід виключно за транспортні руків'я. Не допускається переносити його, утримуючи за забезпечувальні кожухи.

## ПРАВИЛА ТЕХНІКИ БЕЗПЕКИ ПІД ЧАС КОРИСТАННЯ ЛАЗЕРНИМ ПРИСТРОЄМ

Лазерний прилад, що використаний в конструкції устаткування, належить до класу 2 й посідає максимальну потужність < 1 мВт, причому довжина хвилі становить  $\lambda = 650$  нм. Такий прилад не належить до небезпечних для зору. Однак, не рекомендується дивитися безпосередньо у джерело виходу лазерного променя (що загрожує короткотривалим засліпленням).

**ОБЕРЕЖНО! Не допускається дивитися безпосередньо в джерело виходу лазерного променя. Це є небезпечним. Дотримуйтесь нижченаведених правил техніки безпеки.**

- Лазерний прилад слід експлуатувати згідно з рекомендаціями виробника.
- Категорично не допускається, навмисно чи ненавмисно, скеровувати пучок лазерних променів в напрямку осіб, тварин чи сторонніх об'єктів ніж той, що його оброблюють.
- Не допускається допроваджувати до випадкового скеровування пучка лазерного світла в очі сторонніх осіб чи тварин на час, що перевищує 0,25 сек., наприклад, шляхом відбиття пучка світла дзеркальцем.
- Завжди слід переконатися, чи лазерне світло не є скерованим на матеріал, що посідає відбивну поверхню.
- Не допускається використовувати лазерний промінь на блискучій пластині зі сталі (чи іншого матеріалу), оскільки вона може стати причиною небезпечного явища відбиття лазерного світла в напрямку оператора, сторонніх осіб чи тварин.
- Не допускається замінити лазерний модуль, вбудований в прилад, на інший відмінного типу. Будь-які ремонтні роботи повинні виконуватися виключно виробником чи авторизованим спеціалістом.

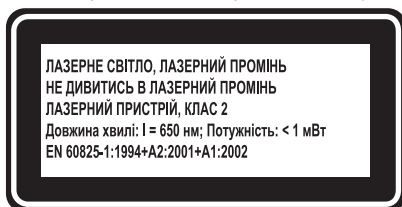

**УВАГА! В разі вчинення будь-яких інших налаштувань, ніж ті, що згадані в цій інструкції, оператор наражений на небезпеку, що пов'язана з дією лазерних променів!**

**УВАГА! Устаткування призначене до експлуатації у приміщеннях і не призначене для праці назовні.**

**Не зважаючи на застосування безпечної конструкції, використання засобів безпеки й додаткових засобів особистого захисту, завжди існує залишковий ризик травматизму під час праці.**

## БУДОВА І ПРИЗНАЧЕННЯ

Плиткоріз призначений до різання «мокрим» способами кахлів, керамічної плитки або подібних матеріалів, що відповідають за розмірами можливостям плиткоріза. **Забороняється використовувати плиткоріз до різання по дереву чи металу.** В плиткорізі допускається використовувати виключно пильні диски, що призначені для плиткорізів. Устаткування призначене до аматорських праць.



**Не допускається використовувати устаткування не за призначенням.**

## ОПИС МАЛЮНКІВ

Перелік елементів зовнішнього вигляду електроінструмента, що зазначений нижче, стосується малюнків до цієї інструкції.



1. Ручка блокування обмежувача глибини різання
2. Ручка
3. Голівка
4. Ручка блокування кута скосу
5. Рама
6. Ніжка
7. Планка опірна
8. Гвинт з ручкою
9. Коліщатко блокування транспортира
10. Транспортир
11. Верстат
12. Диск пильний
13. Захисний кожух пильного диску
14. Лазер
15. Ручка блокування голівки
16. Транспортувальний гвинт
17. Шкала для визначення кута нахилу
18. Кнопка ввімкнення
19. Гвинт кріплення ніжки
21. Насос водяний
24. Вмикач-вимикач лазера
25. Батарейний відсік
26. Гвинт блокування голівки
27. Сигнальна лампочка живлення
28. Кнопка «RESET» (Перезапуск)
29. Кнопка «TEST» (Тестування)

\* Існує можливість відмінності між фактичним зовнішнім виглядом електроінструменту та таким, що зображений на малюнку.

## ОПИС ГРАФІЧНИХ СИМВОЛІВ



УВАГА



ЗАСТЕРЕЖЕННЯ



МОНТАЖ/НАЛАШТУВАННЯ



ІНФОРМАЦІЯ

## ПРИНАЛЕЖНОСТІ Й АКСЕСУАРИ

- |   |            |
|---|------------|
| 1. Рама                                       | - 1 шт.    |
| 2. Ніжка                                      | - 4 шт.    |
| 3. Транспортир                                | - 1 шт.    |
| 4. Елемент блокування довжини різання + ручка | - 2 компл. |
| 5. Елемент для притримування плиток           | - 1 шт.    |
| 6. Ключ накидний                              | - 2 шт.    |
| 7. Гвинт                                      | - 4 шт.    |
| 8. Гвинт з ручкою                             | - 2 шт.    |

## ПІДГОТОВКА ДО РОБОТИ



Плиткоріз до кахлів постачається в розібраному вигляді. Після розпакування комплекту постачання складання відбувається в послідовності, що описана нижче.

### СКЛАДАННЯ ПЛИТКОРІЗА ДО КАХЛІВ



- Приєднайте ніжки (6) до рами (5) за допомогою гвинтів (входять в комплект постачання) (мал. А).

- Розташуйте плиткоріз на рамі (5) таким чином, щоб водяний насос (21) опинився закріпленим у відповідному її місці (мал. С).
- Пригвинтіть ручки блокування обмежувача глибини різання (1) (мал. D).
- Приєднайте транспортер (10) до опірної планки (7) за допомогою гвинтів з ручками (8) (допускається встановлення транспортера з обох боків верстату) (мал. H).
- Послабте ручку блокування голівки (15) (мал. E) і транспортувальний гвинт (16) (мал. F).
- Послабте гвинт блокування голівки (26) (мал. J).



Перш ніж заходитися експлуатувати плиткоріз, слід послабити момент затягування ручки блокування голівки й вигвинтити транспортувальний гвинт. В протилежному випадку вам не вдасться зрушити голівку з пильним диском. Під час різання кахлів водяний насос повинен бути зануреним у воду.

## ПОРЯДОК РОБОТИ/РОБОЧІ НАЛАШТУВАННЯ



Перш ніж проводити регламентні роботи чи ремонтувати електроінструмент, його слід вимкнути й від'єднати від мережі. Щоб гарантувати безпечно, точно та видатне функціонування устаткування, всі регламентні роботи слід виконувати в повному обсязі.

Після закінчення регламентних робіт і налаштувань упевніться, що всі ключі прибрані. Упевніться, що всі нарізні з'єднувальні елементи дотягнуті відповідним чином. Під час регулювання упевніться, що всі зовнішні елементи діють правильно й знаходяться в доброму стані. Будь-які зужиті чи пошкоджені елементи повинні бути замінені кваліфікованим персоналом, перш ніж плиткоріз буде допущено до експлуатації.



Виделку мережевого шнуру плиткоріза обладнано автоматом розмикання. Перш ніж вмикати устаткування до мережі, слід перевірити справність роботи автомата розмикання (ПЗВ, пристрій захисного відключення, дифавтомат).



- Вставте виделку у розетку — загориться індикаторна лампочка живлення (27) (мал. O).
- Натисніть кнопку «Test» (29) — індикаторна лампочка живлення (27) згасне.
- Натисніть кнопку «Reset» (28) — індикаторна лампочка живлення (27) знову загориться.



У випадку неправильного функціонування автомата розмикання (дифавтомату, пристрою захисного відключення (ПЗВ)) (відмінного від описаного вище) слід витягти виделку з розетки й звернутися до авторизованого сервісного центру.

### ВВИМКНЕННЯ/ВИМКНЕННЯ



Напруга живлення в мережі повинна відповідати характеристикам, вказаним у паспортній таблиці на плиткорізі.

Устаткування допускається вмикати тільки тоді, коли матеріал, що призначений до розрізання, відсунутий від пильного диску.



**Ввімкнення:** натисніть кнопку «I» ввімкнення (18) (мал. G).

**Вимкнення:** натисніть кнопку «O» вимкнення (18).

### РІЗАННЯ ПЛИТКИ



Водяний насос, мережевий шнур і шланг, яким подається вода, слід якнайдалі відсувати від зони різання. Після ввімкнення слід зачекати, доки пильний диск не набере повну швидкість обертання на яловому ході. Зачекайте, доки струмінь охолоджувальної води не почне зрешувати пильний диск.



Основа транспортера (10) виконує функцію поздовжньої опірної планки.

- На транспортері (10) встановіть кут нахилу 0° і заблокуйте його за допомогою ручки блокування транспортера (9).
- За допомогою гвинтів з ручками (8) закріпіть транспортер (10) з опірною планкою (7) (мал. H).
- Відміряйте довжину відтинаного шматка на шкалі на опірній планці (7).
- Притисніть керамічну плитку до опірної планки (7) й основи транспортера (10) (мал. I).
- Ввімкніть плиткоріз, натиснувши кнопку «I» на перемикачі (18) й зачекайте, доки вода не почне зрешувати пильний диск (12).
- Виконайте розпилювання, рівномірно і повільно пересуваючи голівку (3) і притримуючи ручку (2) рукою. Скористайтеся приладдям для знерухомилення кахлів, щоб запобігти їхньому зсуванню під час розпилювання. Зберігайте обачність, щоб не поранитися!
- Вимкніть плиткоріз, натиснувши кнопку «O» вимкнення (18).

 Завжди просувайте голівку плиткоріза якомога далі, щоб розпилювання можна було виконати цілком. Вимкніть плиткоріз і зачекайте, доки пильний диск не зупиниться, й тільки після цього прибирайте відрізані шматки кахлів.

## ВІДРІЗАННЯ ШМАТКІВ КАХЛІВ ВИЗНАЧЕНОЇ ШИРИНИ

 Транспортир, в якості поздовжньої опірної планки, завжди повинен бути налаштованим на відповідну ширину різання й використовуватися до поздовжнього різання кахлів.

## КОРИСТУВАННЯ ЛАЗЕРОМ

 Промінь лазера служить за своєрідну «указку» й дозволяє відобразити на поверхні проекцію лінії, вздовж якої відбувається різання.

Генератор лазерного променя, що становить частину конструкції устаткування, призначений до використання під час прецизійного розпилювання кахлів.

- Натисніть кнопку ввімкнення лазерного променя (24).
- З генератора виб'ється промінь, що позначиться червоною лінією на матеріалі.
- Налаштуйте плиткоріз на потрібні параметри різання відповідно до лінії падіння лазерного променя й виконайте розпилювання.
- Після того, як плитку буде розрізано, вимкніть лазерний прилад.

 Пил, що повстає внаслідок розпилювання матеріалу, здатен затьмарити світло лазерного променя, тому генератор рекомендується періодично чистити. Дивитися безпосередньо в джерело виходу лазерного променя небезпечно; не допускається скеровувати лазер в бік людини.

## РОЗПИЛЮВАННЯ ПІД КУТОМ

- 
- Налаштуйте бажаний кут розпилювання на транспортирі (10).
  - Притисніть керамічну плитку до опірної планки (7) й основи транспортира (10) (мал. К).
  - Виконайте розпилювання, як вказано вище.

## РІЗАННЯ ПІД СКОСОМ

- 
- Послабте ручки блокування скосу (4) з обох боків верстату (11).
  - Встановіть голівку під відповідним кутом (значення кута скосу можна визначити на поділці) (мал. L).
  - Притягніть ручки блокування кута скосу (4).
  - Виконайте розпилювання, як вказано вище.

 В разі перетинання коротких або вузьких шматків матеріалу слід використовувати приладдя для притримання кахлів від самого початку розпилювання.

## ЗБЕРІГАННЯ ТА ОБСЛУГОВУВАННЯ

 Перш ніж регулювати, ремонтувати устаткування, складати чи розкласти його, устаткування слід вимкнути кнопкою ввімкнення й витягти виделку з розетки.

## ДОГЛЯД І ЗБЕРІГАННЯ

- 
- По завершенні праці на устаткуванні слід прибрати всі шматки відпадів й пил з поверхні верстату, а також місце довкола пильного диску та його кожухів.
  - Устаткування рекомендується чистити м'якою ганчіркою або пензликом.
  - Не допускається чистити устаткування з використанням хімічних мийних засобів.
  - Воду слід злити з рами до відповідної ємності, витягнувши корок (мал. P).
  - Раму й водяний насос слід регулярно чистити.
  - Слід регулярно чистити вентиляційні отвори в корпусі двигуна.
  - Слід регулярно перевіряти, чи затягнуті всі накрутки та гвинти. Під час праці рухомі елементи можуть самочинно відкручуватися.
  - Устаткування зберігають в сухому місці, не доступному для дітей.
  - Заміну мережевого шнуру чи ремонт слід виконувати виключно в авторизованому пункті обслуговування та ремонту.

## ЗАМІНА ПИЛЬНОГО ДИСКУ



- Загвинтіть транспортувальний гвинт (16) і притягніть ручку блокування голівки (15).
- Демонтуйте кожух пильного диску (13), вигвинтивши кріпильні гвинти.
- Відкрутіть накрутку, що притягує пильний диск (12) за допомогою спеціальних ключів (входять в комплект постачання) (мал. М).

**Важливо!** Накрутку відкручують вліво згідно з напрямком обертання пильного диску (гвинт з лівою різьбою).

- Демонтуйте зовнішній комір.
- Зніміть пильний диск (12) з валу шпинделя.
- Встановіть новий пильний диск згідно з напрямком його обертання, тобто напрямком стрілки на пильному диску та стрілки на кожусі пильного диску повинні співпасти (13).
- Очистіть поверхні валу шпинделя й коміру.
- Встановіть пильний диск (послідовність монтажу зворотна до послідовності демонтажу) і притягніть кріпильну накрутку.
- Встановіть кожух пильного диску (13) і закріпіть його гвинтами.
- Упевніться, чи пильний диск вільно прокручується.
- Підключіть плиткоріз до мережі живлення і ввімкніть його. Плиткоріз повинен пропрацювати на повній швидкості обертання дві-три хвилини.



Зверніть увагу на правильний напрямок обертання пильного диску. Напрямок обертання шпинделя визначений стрілкою на корпусі плиткоріза.

## ЗАМІНА ЕЛЕМЕНТІВ ЖИВЛЕННЯ В ЛАЗЕРНОМУ ПРИЛАДІ



Лазерний модуль живиться від двох елементів пальчикового типу 1,5 В типу AAA.

- Зніміть лазерний прилад (14) з корпусу пильного диску (13).
- Зніміть кришку батарейного відсіку (25) (мал. N).
- Витягніть розладовані елементи живлення.
- Вкладіть нові елементи живлення, дотримуючись полярності.
- Встановіть на місце кришку батарейного відсіку (25), а потім лазерний модуль на корпусі пильного диску.



В разі будь-яких неполадок слід звертатися до авторизованого сервісного центру виробника.

## ТЕХНІЧНІ ХАРАКТЕРИСТИКИ

### НОМІНАЛЬНІ ХАРАКТЕРИСТИКИ

Плиткоріз до кахлів глазуrowаних		Показник
Характеристика		
Напруга живлення		230 В зм.стр.
Частота мережі живлення		50 Гц
Номинальна потужність		1500 Вт S2 20 хв
Швидкість обертання пильного диску (без навантаження)		3000 хв. <sup>-1</sup>
Діапазон кутів скосу		0° - 45°
Зовнішній діаметр пильного диску		250 мм
Внутрішній діаметр пильного диску		25,4 мм
Товщина пильного диску		3 мм
Ширина робочої поверхні верстату		480 мм
Довжина робочої поверхні верстату		630 мм
Відстань ходу пильної голівки		570 мм
Макс. товщина матеріалу, що розпилюється 620 мм	кут 90°	30 мм
	кут 45°	30 мм
Макс. товщина матеріалу, що розпилюється 500 мм	кут 90°	60 мм
	кут 45°	40 мм
Висота до робочої поверхні верстату		700 мм
Ступінь захисту		IP54
Клас електроізоляції		1
Клас лазера		2
Потужність лазера		< 1 мВт
Довжина хвилі лазерного світла		λ = 650 нм
Тип елементів живлення лазерного модуля		2 пальчикові батарейки типу AAA
Вага		43 кг
Рік виготовлення		2011

## ІНФОРМАЦІЯ ПРО РІВЕНЬ ШУМУ І КОЛИВАНЬ

Рівень тиску галасу:  $L_{pA} = 94,5$  дБ (А)  $K = 3$  дБ(А)

Рівень акустичної потужності:  $L_{wA} = 107,5$  дБ (А)  $K = 3$  дБ(А)

## ОХОРОНА СЕРЕДОВИЩА

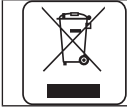

Зужиті продукти, що працюють на електричному живленні, не слід викидати разом з побутовими відходами, а утилізувати в спеціальних закладах. Відомості про утилізацію можна отримати в продавця продукції чи в органах місцевої адміністрації. Відпрацьовані електричні та електронні прилади містять речовини, що не є сприятливими для природного середовища. Обладнання, що не передається до переробки, може становити небезпеку для середовища та здоров'я людини.

\* Виробник залишає за собою право вносити зміни.

«TOPEX Spółka z ograniczoną odpowiedzialnością» Spółka komandytowa, z юридичною адресою в Варшаві, ul. Pograniczna 2/4, (тут і далі згадуване як «TOPEX») сповіщає, що всі авторські права на зміст даної інструкції (тут і далі називаної «Інструкція»), в тому на її текст, розміщені світлини, схематичні рисунки, креслення, а також розташування текстових і графічних елементів належать виключно до TOPEX і застережені відповідно до Закону від 4 лютого 1994 року «Про авторське право й споріднені права» (див. орган держдрукру Польщі «Dz. U.» 2006 № 90 п. 631 з подальш. зм.). Копіювання, переробка, публікація, переробка в комерційних цілях всієї Інструкції чи окремих її елементів без письмового дозволу TOPEX суворо заборонене. Недотримання до цієї вимоги тягне за собою цивільну та карну відповідальність.

### CSEMPEVÁGÓ 59G886

FIGYELEM: A BERENDEZÉS ÜZEMBE HELYEZÉSE ELŐTT FIGYELMESEN OLVASSA EL EZT A HASZNÁLATI UTASÍTÁST, ÉS ŐRIZZE MEG KÉSŐBBI FELHASZNÁLÁS CÉLJÁRA.

## RÉSZLETES BIZTONSÁGI ELŐÍRÁSOK

### A csempevágó használatára vonatkozó részletes biztonsági előírások

- A hálózati feszültség egyezzen meg a csempevágó gyári adattábláján feltüntetett feszültséggel.
- A csempevágót kizárólag csak a 30 mA-t meghaladó hibaáram esetén max. 30 ms elteltével az áramkört megszakító áramvédő kapcsolóval (Fi-relé) biztosított hálózati áramkörhöz szabad csatlakoztatni.
- Szabadtéri alkalmazás esetében kizárólag erre megfelelő hosszabbító kábeleket használjon.
- A csempevágó használata során szigorúan be kell tartani a munkavédelmi szabályokat.
- Ellenőrizze, hogy a vágótárcsán jelzett forgásirány megegyezik-e a csempevágó motorjának jelzett forgásirányával.
- Felszerelés után a vágótárcsa szabad forgását ne akadályozza semmi.
- Munkavégzés közben állandóan viseljen röppenő részecskék elleni védőszemüveget, hallásvédő eszközt és porvédő félálarcot, maszkot.
- Munkavégzés közben viseljen megfelelő öltözetet! Az öltözet laza elemeit, a laza ékszereket a forgó vágótárcsa elkaphatja.
- Szabályozási, mérési, tisztítási műveletek, vagy beszorult csempedarabok eltávolítása előtt minden esetben először kapcsolja ki, majd az aljzatból a hálózati csatlakozó kihúzásával áramtalanítsa a csempevágót.
- Javítási, karbantartási műveletek befejezése után, a csempevágó üzembe helyezése előtt szerelje vissza az összes védőborítást és biztonsági felszerelést.
- Ha fáradt, vagy gyógyszerek hatása alatt áll, ne használja a csempevágót.
- A csempevágót kizárólag olyan személyek használhatják, akik ki lettek oktatva annak alkalmazására, beállítására és kezelésére.
- A biztonsági felszerelések sérült elemeit azonnal ki kell cserélni.
- Tilos a csempevágót annyira túlterhelni, hogy az a vágótárcsa fordulatszámának jelentős csökkenését okozza.
- A munkavégzés helyét tartsa rendben, tisztán. A munkavégzés megkezdése előtt takarítson el minden hulladékot és fölösleges limlomot.
- A csempevágó üzemeltetésének helyén nem tartózkodhatnak idegenek.
- A munkavégzés helyén legyen jó megvilágítás.
- Tilos a csempevágóval dolgozó figyelmét elterelni.
- A meghajtás kikapcsolása után tilos a vágótárcsa megállítása oldalirányú nyomás kifejtésével.
- A sérült vágótárcsát azonnal ki kell cserélni.
- Tilos a jelen utasításban megadott jellemzőktől eltérő vágótárcsák használata.
- Soha ne próbálkozzon a csempevágó biztonsági elemeinek eltávolításával, leszerelésével.
- Ha szüneteltetni kell a munkavégzést, először fejezze be a vágott vágást, majd kapcsolja ki a csempevágót.
- Ha a munkavégzés helyét el kell hagynia, kapcsolja ki és áramtalanítsa a hálózati csatlakozó kihúzásával a csempevágót.
- A munkavégzés megkezdése előtt ellenőrizze a csempevágó műszaki állapotát:
  - minden biztonsági felszerelés ép és rendeltetésének megfelelően működőképese-e,
  - a csavarok és más kötőelemek nem lazultak-e meg,
  - a beállításhoz használt kulcsok el lettek-e távolítva.
- Figyeljen oda arra, hogy a vágandó anyag teljes felületében felfeküdjön a csempevágó munkaasztalára.
- Tilos egyszerre több darab vágása.
- A csempevágó hálózati csatlakozóját soha ne húzza ki a kábelnél fogva. A hálózati csatlakozókábelt védje a magas hőmérsékletől, az olajtól és az éles sarkoktól.
- A csempevágóval dolgozzon stabil, egyensúlyt biztosító, álló testhelyzetben.
- A csempevágó minden eleme legyen megfelelően rögzítve.
- A csempevágó javítását kizárólag márkaszervizben, szakképzett szerelővel és eredeti alkatrészek felhasználásával szabad végezteni.
- A csempevágóval tilos profilvágást végezni.
- A csempevágó szállítását kizárólag a hordfogantyúknál fogva végezze, tilos a borítóelemeknél fogva megemelni.

## A LÉZERESKÖZ HASZNÁLATÁNAK BIZTONSÁGI ELŐÍRÁSAI

A csempevágóra felszerelt lézereszköz a 2. osztályba sorolt, maximális teljesítménye <math>< 1 \text{ mW}</math>, hullámhossza  $\lambda = 650 \text{ nm}</math>. Az ilyen lézereszközök a szemre nem jelentenek veszélyt, ettől függetlenül kerülje a közvetlen belenézést a fényforrásba (ez pillanatnyi vakságot okozhat).$

**FIGYELMEZTETÉS. Tilos közvetlenül a lézerforrásba nézni. Ez veszélyes lehet. Tartsa be az alább felsorolt biztonsági rendszabályokat.**

- A lézereszközt a gyártó utasításainak megfelelően használja.
- Tilos a lézersugarat szándékosan vagy véletlenül emberekre, állatokra, a megmunkálendő munkadarabon kívül bármíra irányítani.
- Tilos a lézersugarat emberek, állatok szemére irányítani 0,25 másodpercnél hosszabb időre, akár véletlenül is, pl. tükröző felület közvetítésével.
- Minden esetben győződjön meg arról, hogy annak a felületnek, amelyre irányítani akarja a sugárnyalábot, nincsenek-e visszatükröző részei.
- A fényes acélemez (vagy más, tükröző felületű anyag) kizárja a lézerfény használatát, mivel ez a sugárnyaláb veszélyes visszatükröződéséhez vezethet a gép kezelője, más személyek vagy állatok irányába.
- Tilos a beszerelt lézereszközt más típusúra cserélni. Bármiféle javítást csak a gyártó vagy általa meghatalmazott személy végezhet.

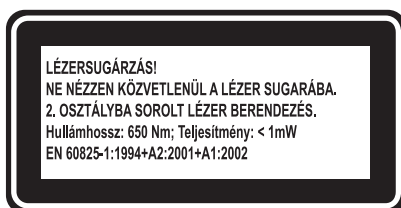
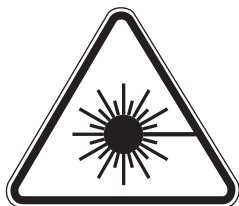

**FIGYELEM:** A fentiekben megadottaktól eltérő rendszabályok alkalmazása a lézersugár okozta veszélyek előidézését vonhatja maga után.

**FIGYELEM!** A szerszám beltéri alkalmazásra szolgál.

Az önmagában is biztonságos szerkezeti felépítés, a biztonsági megoldások és kiegészítő védőfelszerelések alkalmazása mellett is mindig fennmarad a munkavégzés közben bekövetkező balesetek minimális veszélye.

## FELÉPÍTÉS, RENDELTETÉS

A csempevágó rendeltetése kis és közepes méretű, a csempevágó méretének megfelelő kerámialapok nedves vágása. Tilos a csempevágót fa vagy fém vágására használni. A csempevágóhoz kizárólag az ilyen berendezésekhez való vágótárcsákat szabad használni. A csempevágó tervezése az önállóan végzett barkácsolás során felmerülő műveletek figyelembevételével történt.



**Tilos a berendezést rendeltetésétől eltérő célra alkalmazni.**

## AZ ÁBRÁK ÁTTEKINTÉSE

Az alábbi számozás a berendezés elemeinek jelöléseit követi a jelen használati utasítás ábráin.

1. A vágáshossz-határoló reteszelésének marokcsavarja
2. Markolat
3. Vágófej
4. Ferdevágáshoz a döntést reteszelő marokcsavar
5. Alapkeret
6. Láb
7. Támasztóléc
8. Recézett marokcsavar
9. Az állítható szögmérő rögzítésének marokcsavarja
10. Állítható szögmérő
11. Munkaasztal
12. Vágótárcsa

# GRAPHITE

13. Vágótárcsa védőborítás
14. Lézer
15. A fej rögzítésének marokcsavarja
16. Transzportcsavar
17. Szögskála ferdevágáshoz
18. Indítókapcsoló
19. Lábrögzítő csavar
21. Vízszivattyú
24. A lézer kapcsolója
25. Elemtartó
26. Vágófej reteszelő csavar
27. Feszültségjelző dióda
28. „RESET” gomb:
29. „TEST” gomb:

\* Előfordulhatnak különbségek a termék és az ábrák között.

## AZ ALKALMAZOTT PIKTOGRAMOK MAGYARÁZATA



FIGYELEM



FIGYELMEZTETÉS



ÖSSZESZERELÉS/BEÁLLÍTÁS



TÁJÉKOZTATÓ

## TARTOZÉKOK, KIEGÉSZÍTŐ FELSZERELÉSEK

- |   |         |
|---|---------|
| 1. Alapkeret                              | - 1 db  |
| 2. Láb                                    | - 4 db  |
| 3. Állítható szögmérő                     | - 1 db  |
| 4. Vágáshossz határoló elem + marokcsavar | - 2 klt |
| 5. Csempelefogó                           | - 1 db  |
| 6. Csillagkulcs                           | - 2 db  |
| 7. Csavar                                 | - 4 db  |
| 8. Recézett marokcsavar                   | - 2 db  |

## FELKÉSZÜLÉS AZ ÜZEMBEHELYEZÉSRE

A csempevágó szétszerelt állapotban kerül kiszállításra. A csempevágó elemeit csomagolja ki, és az alábbi sorrend betartásával szerelje össze.

### A CSEMPEVÁGÓ ÖSSZESZERELÉSE

- Szerelje fel a (6) lábakat a mellékelt csavarokkal az (5) alapkeretre (A. ábra).
- Helyezze el az (5) alapkereten a csempevágót, odafigyelve arra, hogy a (21) vízszivattyú az alapkeret erre szolgáló helyére legyen rögzítve (C. ábra).
- Csavarja helyére a vágáshossz-határoló reteszelésének (1) marokcsavarját (D. ábra).
- Szerelje össze a (10) állítható szögmérőt a (7) támasztóléccel a (8) recézett marokcsavarral (az állítható szögmérő felszerelhető az asztal mindkét oldalára) (H. ábra).
- Csavarja ki a (15) a fej rögzítésének marokcsavarját (E. ábra) és a (16) transzportcsavart (F. ábra).
- Csavarja ki a (26) a fej rögzítésének marokcsavarját (J. ábra).

A csempevágó használatbavétele előtt el kell távolítani a fej rögzítésének marokcsavarját és a transzportcsavart. Ennek elmulasztása esetén nem lehet eltolni a vágófejet a vágótárcsával. Vágáskor a vízszivattyúnak vízbe kell merülnie.







## MUNKAVÉGZÉS / BEÁLLÍTÁSOK

 Bármilyen beállítási művelet megkezdése előtt ellenőrizze, hogy a csempevágó áramtalanítva lett-e a hálózati csatlakozó kihúzásával. A csempevágó biztonságos, pontos és hatékony működéséhez minden szabályozási műveletsort teljes egészében végre kell hajtani.

A szabályozási, beállítási műveletek befejezése után ellenőrizze, hogy minden kulcsot eltávolított-e. Ellenőrizze az összes csavarkötést, hogy meg vannak-e jól húzva. A szabályozási műveletek végrehajtása során ellenőrizze azt is, hogy a berendezés látható elemei megfelelően működnek-e és állapotuk kielégítő-e. Bármilyen elhasználódott vagy sérült alkatrészt a csempevágó használatba vétele előtt szakemberrel cseréltesen ki.

 A csempevágó hálózati csatlakozójába áramvédő kapcsoló (Fi-relé) van beépítve. A berendezés használatbavétele előtt ellenőrizze az áramvédő kapcsoló (Fi-relé) működését.

-   
- Dugja be a hálózati csatlakozót az aljzatba – kigyullad a (27) feszültségjelző dióda (O. ábra).
  - Nyomja meg a (29) „TEST” gombot – a (27) feszültségjelző dióda kialszik.
  - Nyomja meg a (28) „RESET” gombot – a (27) feszültségjelző dióda kigyullad.

 A z áramvédő kapcsoló (Fi-relé) rossz (az előzőekben leírtaktól eltérő) működése esetén azonnal húzza ki a hálózati csatlakozót az aljzattól, és a berendezést feltétlenül adja be javításra a márkaszervizbe.

### A BE- ÉS KIKAPCSOLÁS

 A hálózati feszültség egyezzen meg a csempevágó gyári adattábláján feltüntetett feszültséggel. A csempevágót csak akkor szabad beindítani, ha a vágótárcsa nem érintkezik a vágandó anyaggal.

 **Bekapcsolás** - nyomja be a (18) indítókapcsoló „I” gombját (G. ábra).

 **Kikapcsolás** - nyomja be a (18) indítókapcsoló „O” gombját.

### A VÁGÁS

 A vízszivattyú, a hálózati csatlakozókábel és a vizet szállító tömlő nem kerülhet a vágás helyének közelébe. A vágás megkezdése előtt a vágótárcsának el kell érnie maximális forgási sebességét. Várja meg, míg a hűtővíz eléri a vágótárcsát.

-  A (10) állítható szögmérő alaplapja egyben a hosszanti vezetőléc szerepét is betölti.
- A (10) állítható szögmérőt állítsa 0°-ra és reteszelve az állítható szögmérőt rögzítő (9) marokcsavarral.
  - Szerelje össze a (10) állítható szögmérőt a (7) támasztóléccel a (8) recézett marokcsavarral (H. ábra).
  - Állítsa a megfelelő helyzetbe a (7) támasztóléccen található beosztás figyelembevételével.
  - Tolja rá ütközésig a (7) támasztólécre és a (10) állítható szögmérő alaplapjára a csempepapot (I. ábra).
  - A (18) indítókapcsoló „I” gombját megnyomva indítsa be a csempevágót és várja meg, míg a hűtővíz eléri a (12) vágótárcsát.
  - Végezze el a vágást lassan és egyenletes mozgással eltolva a (2) markolatnál fogva a (3) vágófejet. A csempepapot elmozdulás ellen biztosítsa a csempefogóval, de figyeljen oda arra, hogy nehegy sérülést szenvedjen.
  - A csempevágót a (18) indítókapcsoló „O” gombjának benyomásával állítsa le.

 A vágófejet mindig annyira kell előtolni, hogy a vágás teljes mértékben elvégezhető legyen. Kapcsolja ki a csempevágót, és a levágott csempeparabokat csak a vágótárcsa teljes megállása után távolítsa el.

### MEGHATÁROZOTT SZÉLESSÉGRE VÁGÁS

 Az állítható szögmérőt, mint hosszanti vezetőlécet minden esetben használni kell, a megfelelő helyzetbe (méterre) állítva a hosszanti vágáshoz.



### A LÉZER MŰKÖDÉSE

 A lézersugár segít a vágás vonalának pontosabb beállításában. A szerszámhoz tartozó lézerforrás pontos vágások kivitelezéséhez alkalmazható.



- Nyomja meg a lézerforrás (24) kapcsológombját.
- A sugárforrás látható vörös vonalat vetít a munkadarabra.
- Állítsa be a vágás helyét az anyagon a kivetített vonalnak megfelelően és végezze el a vágást.
- A vágás befejeztével kapcsolja ki a lézerforrást.

 A vágás közben keletkező por tompíthatja a lézer fényét, ezért a sugárforrást időnként tisztítsa meg. Soha ne nézzen közvetlenül a sugárforrásba, és ne irányítsa azt emberekre.

## GÉRVÁGÁS

-  
- Válassza meg és állítsa be a (10) állítható szögmérőn a megfelelő vágási szöget.
  - Tolja rá ütközésig a (7) támasztólécra és a (10) állítható szögmérő alaplapjára a behelyezett csempelapot (K. ábra).
  - Végezze el a vágást a fentebb leírt módon.

## A FERDEVÁGÁS



-  
- Lazítsa meg a (11) munkaasztal mindkét oldalán a ferdevágáshoz a döntést reteszelő (4) marokcsavart.
  - Állítsa a vágófejet a kívánt szögbe (a beállítás szögbeosztáson olvasható le) (L. ábra).
  - Húzza meg a ferdevágáshoz a döntést reteszelő (4) marokcsavart.
  - Végezze el a vágást a fentebb leírt módon.

 Rövid és keskeny lapok vágásánál használja a csempeléfogót a vágás megkezdésétől fogva.



## KEZELÉS, KARBANTARTÁS

 Bármilyen szerelési, beállítási, javítási, karbantartási művelet megkezdése előtt áramtalanítsa a gépet a hálózati csatlakozó kihúzásával.

## TISZTÍTÁS, TÁROLÁS

-  
- A munka befejeztével gondosan távolítsa el az anyaghulladékok és a port a munkaasztalról, a vágótárcsa és védőborításának környezetéből.
  - A csempévágót kefével vagy ecsettel a legelőnyösebb tisztítani.
  - A csempévágó tisztításához tilos vizet vagy vegyszert használni.
  - A tálcából a dugó kihúzva engedje le a vizet egy megfelelő edénybe (P. ábra).
  - Rendszeresen tisztítsa az alapteretet és a vízszivattyút.
  - A motorház szellőzőnyílásait tartsa a levegő számára átjárható állapotban.
  - Rendszeresen ellenőrizze a csavarok meghúzottóságát, a kötélelemek állapotát. Munka közben idővel ezek meglazulhatnak.
  - A csempévágót száraz, gyermekektől elzárt helyen kell tárolni.
  - A hálózati csatlakozóvezeték cseréjét és más javításokat csak a kijelölt szervizben végeztesse.

## A VÁGÓTÁRCSA CSERÉJE

-  
- Csavarja helyére a (16) transzportcsavart és a fej rögzítésének (15) marokcsavarját).
  - Szerelje le a csavarokat kicsavarva a vágótárcsa (13) védőborítását.
  - A speciális kulccsal (mellékelve) csavarja le a vágótárcsát rögzítő (12) csavart (M. ábra).

**Fontos!** A csavaranyát balra, a vágótárcsa forgásirányába kell forgatni (balos menet).

- Vegye le a külső feszítőgyűrűt.
- Vegye le a (12) vágótárcsát az orsról.
- Az új vágótárcsát állítsa be úgy, hogy a tárcsán található nyíl iránya megegyezzen a (13) védőburkon található nyíl irányával.
- Tisztítsa meg az orsót és a külső feszítőgyűrűt.
- Szerelje be az új vágótárcsát (a leszerelés műveleteinek fordított sorrendű elvégzésével), és húzza meg a vágótárcsát rögzítő csavaranyát.
- Szerelje fel a csavarokkal a vágótárcsa (13) védőborítását.
- Forgassa meg kézzel a vágótárcsát, ellenőrizze, hogy akadály nélkül forog-e.
- Csatlakoztassa a csempévágót a hálózatra, indítsa el a gépet, engedje, hogy teljes fordulatszámra fusson néhány percig.

 Figyeljen oda a vágótárcsa helyes forgási irányának betartására. Az orsó forgásirányát a csempévágó házán nyíl mutatja.

## ELEMCSERE A LÉZEREGBEN



A lézeregység áramellátását két AAA típusú, 1,5 V-os elem biztosítja.

- Szerelje le a (14) lézeregységet a vágótárcsa (13) védőborításáról.
- Vegye le a (25) elemtartó fedelét (N. ábra).
- Távolítsa el a kimerült elemeket.
- Helyezze be az új elemeket, fordítson figyelmet a pólusok helyzetére.
- Szerelje vissza a (25) elemtartó fedelét, majd a lézeregységet a vágótárcsa védőborítására.



Bármiféle felmerülő meghibásodás javítását bizza a gyártó által kijelölt márkaszervizre.

## MŰSZAKI JELLEMZŐK

### MŰSZAKI ADATOK

Csempevágó		Érték
Jellemző		
Hálózati feszültség		230 V AC
Hálózati frekvencia		50 Hz
Névleges teljesítmény		1500 W S2 20 min
Üresjárat fordulatszám (vágótárcsa)		3000 min <sup>-1</sup>
Ferdevágási tartomány		0° - 45°
A vágótárcsa külső átmérője		250 mm
A vágótárcsa furatátmérője		25,4 mm
A vágótárcsa vastagsága		3 mm
A munkaasztal szélessége		480 mm
A munkaasztal hosszúsága		630 mm
A vágófej mozgási tartománya		570 mm
Maximális vágható anyagvastagság 620 mm	90° vágásnál	30 mm
	45° vágásnál	30 mm
Maximális vágható anyagvastagság 500 mm	90° vágásnál	60 mm
	45° vágásnál	40 mm
A munkaasztal padlózattól mért magassága		700 mm
Védettségi szint		IP54
Érintésvédelmi besorolási osztály		1
A lézer besorolása		2
A lézer teljesítménye		< 1 mW
A lézer hullámhossza		λ = 650 nm
A lézeregység áramellátása		AAA tip. elem (2 db)
Tömeg		43 kg
Gyártási év		2011

### ZAJ- ÉS REZGÉSVÉDELMI ADATOK

Hangnyomás-szint:  $L_{pA} = 94,5$  dB(A)  $K = 3$  dB(A)

Hangteljesítmény-szint:  $L_{wA} = 107,5$  dB(A)  $K = 3$  dB(A)

## KÖRNYEZETVÉDELLEM



Az elektromos üzemű termékeket ne dobja ki a házi szeméttel, hanem azt adja le hulladékezelésre, hulladékgyűjtésre szakosodott helyen. A hulladékezeléssel kapcsolatos kérdéseire választ kaphat a termék kereskedőjétől, vagy a helyi hatóságoktól. Az elhasznált elektromos és elektronikai berendezések a természetes környezetre ható anyagokat tartalmaznak. A hulladékezelésnek, újrahasznosításnak nem alávetett berendezések potenciális veszélyforrást jelentenek a környezet és az emberi egészség számára.

\* A változtatás joga fenntartva!

A „TOPEX Spółka z ograniczoną odpowiedzialnością” Spółka komandytowa (székhelye: Varsó, ul. Pograniczna 2/4) (a továbbiakban: „TOPEX”) kijelenti, hogy a jelen használati utasítás (továbbiakban „Használati Utasítás”) tartalmával – ideértve többek között annak szövegével, a felhasznált fényképekkel, vázlatokkal, rajzokkal, valamint a formai megjelenéssel – kapcsolatos összes szerzői jog a TOPEX kizárólagos tulajdonát képezi és mint ilyenek jogi védelem alatt állnak, az 1994. február 4-i, a szerzői és ahhoz hasonló jogokról szóló törvényben foglaltak szerint (Dz.U. (Törvényközlöny) 2006. évf. 90. szám 631. tétel, a későbbi változásokkal). A Használati Utasítás egészének vagy bármely részletének hasznoszerzés céljából történő másolása, feldolgozása, közzététele, megváltoztatása a TOPEX írásos engedélye nélkül polgárjogi és büntetőjogi felelősségre vonás terhe mellett szigorúan tilos.

### CIRCULAR PENTRU GLAZURA 59G886

NOTA : ÎNAINTE DE UTILIZAREA UTILAJULUI TREBUIE SĂ CITEȘTI ATENT PREZENTELE INSTRUCȚIUNI. INSTRUCȚIUNILE TREBUIE PĂSTRATE PENTRU ÎNTREBUINȚARE ÎN VIITOR.

### PRESCRIPTII AMANUNTITE DE SECURITATE

**Condiții de securitate, amănunțite referitor la utilizarea circularului de tăiat plăci ceramice.**

- Tensiunea de alimentare trebuie să corespundă cu tensiunea specificată pe plăcuța de fabricație a utilajului.
- Circularului poate fi conectat numai la instalație electrică, de protecție diferențială de curent, care va întrerupe alimentarea, în cazulurgerii curentului mai mare de 30mA, în timp mai scurt de 30ms.
- Lucrând în afara încăperilor, pentru alimentarea cu tensiune, întrebuiți numai cabluri de prelungire care sunt destinate de a fi utilizați exclusiv în afara încăperilor.
- În timpul utilizării circularului cu masă, trebuie respectate toate prescrierile referitor la securitate, protecția și igiena muncii.
- Verifică, dacă direcția de rotire a discului tăietor, corespunde cu direcția de rotire a motorului circularului.
- Discul tăietor, trebuie să se rotească liber, fără nic un fel de obstacole.
- Totdeauna întrebuiți ochelari de protecție, antifoane, mască anti praf.
- În timpul lucrului trebuie să fii îmbrăcat corespunzător ! Imbrăcămintea lejeră și bijuteria pot fi prinse de discul tăietor, în timpul rotirii lui.
- Înainte de a începe orice activitate de reglare, de măsurare, sau de curățare, de îndepărtarea bucățiilor de ceramică blocată, totdeauna ferăstrăul trebuie oprit cu întreruătorul lui, inclusiv scoțând ștecărul cablului de alimentare din priză!
- După terminarea a oricărei activități de reparație sau de deservire, înainte de a porni ferăstrăul, trebuie montate toate apăraoarele și elementele de protecție.
- Nu lucra cu circularului, atunci când ești obosit, sau sub influența acțiunii medicamentelor.
- Persoanele care vor utiliza circularul trebuie să fie, neapărat corăspunzător școlarizate, în ceace privește deservirea, reglarea și utilizarea circularului cu masă.
- Dispozitivele de protecție defectate, trebuie neapărat, fără întârziere, înlocuite.
- Nu este permisă supra însărcinarea circularului, care se manifestă prin încetinirea rotației discului tăietor.
- Standul de lucru trebuie menținut curat. Înainte de începe prelucrarea oricărui material, curăță -l de tot felul de resturi de material sau de obiecte de prisos.
- La locul de lucru cu circularul, nu trebuie să se afle persoane terțe.
- Standul de lucru trebuie să fie bine iluminat.
- Nu este voie de a sustrage atenția persoanei care lucrează la circular, în timpul lucrului.
- După oprirea motorului circularului cu întrerupătorul lui, nu încerca de a grăbi oprirea discului prin apăsarea lui laterală.
- Discul tăietor defectat, trebuie neapărat și fără întârziere, înlocuit cu altul fără defecte.
- Nu utiliza discuri tăietoare, al căror parametre nu corespund cu parametrele specificate în prezentele instrucțiuni.
- Nu este permis de a încerca să demontezi, sau să detașezi de la circular, elemente de protecție.
- În cazul, în care este necesară întreperea lucrului și părăsirea locului de lucru, se recomandă de a termina operația de tăiere începută, iar circularul trebuie oprit cu întrerupătorul lui, inclusiv deconectarea de la alimentare, scoțând ștecărul din priza cu tensiune.
- Înainte de a începe lucrul, verifică starea tehnică a utilajului
  - verifică dacă toate elementele de protecție, sunt în bună stre de funcționare și dacă acționează în acord cu destinația lor?
  - verifică dacă șuruburile, cât și alte elemente de fixare, nu au prins joc?
  - verifică dacă ai dat la o parte toate cheile întrebuițate la ajustare?
- Totdeauna, trebuie să verifici, dacă toată suprafața materialului de prelucrat, aderează la masa de lucru a circularului.
- Nici odată să nu tai, simultan mai multe bucăți de material.
- Nu deconecta circularului de la priza de alimentare cu tensiune, trăgând de cablu cu ștecăr. Nu expune cablu de alimentare cu tensiune la căldură mare, la ulei sau la obiecte cu margini ascuțite.
- Lucrând la circular, trebuie să ai o poziție stabilă, care asigură echilibrul.
- Tote elementele circularului trebuie să fie fixate corespunzător.
- Reparațiile circularului, trebuie executate exclusiv de persoane calificate, în ateliere de sevis autorizate, care vor fîntrebuița piese de schimb numai originale.

- Nu este permis de a executa, cu circularul, tăiere profilată.
- Transportând circularul, trebuie ținut doar de mânierele de transport, nu este permis de a ține de apărătoarele ferăstrăului.

## PRINCIPII DE SIGURANȚĂ REFERITOR LA UTILAJE CU LASER

În construcția prezentului utilaj, este aplicat utilaj de laser de clasa a 2-a, cu puterea maximă de <1 mW cu lungimea unde de radiație razei  $\lambda = 650$  nm. Asemenea utilaj nu este periculos pentru ochi, totuși nu este permis de a te uita direct spre sursa radiației (este pericol de orbire de moment).

**AVERTIZARE. Nu este permis de a te uita direct la fascicolul luminii de laser. Este primejdios. Trebuie respectate principiile de siguranță enumerate mai jos.**

- Utilajul cu laser trebuie utilizat în conformitate cu recomandările producătorului.
- Nici odată să nu îndrepti, special sau întâmplător, fascicolul luminii de laser spre oameni, spre animale sau spre alt obiect, în afară de materialul prelucrat.
- Nu este permis de a îndrepta, nici întâmplător, fascicolul luminii de laser spre ochii persoanelor terțe sau a animalelor, pe o perioadă de timp mai lungă de 0,25 s, de exemplu prin intermediul oglinzii.
- Totdeauna trebuie săte asiguri, că lumina laserului este îndreptată spre materialul prelucrat, care nu are suprafața reflectantă.
- Tabla metalică, lucitoare, (sau alte materiale cu suprafața care reflectă lumina) nu permite utilizarea luminii de laser, deoarece s-ar putea ca lumina laserului să se poate reflecta spre ochii operatorului, persoanelor terțe sau spre animale.
- Nu este permis de a schimba sistemul de laser, cu sistem de alt tip. Orice reparație trebuie să fie executată numai de producător sau de persoană autorizată.

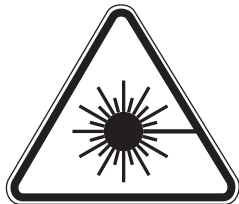

**NOTA! Alte reglări, în afară de cele specificate în prezenta instrucțiune, sunt periculoase, te pot expune la radiațiile laserului!**

**Remarcă! Utilajul servește la lucrări în interiorul încăperilor.**

**Cu toate că am proiectat construcția cioanului cât se poate de sigură, cu toate că în timpul lucrului se utilizează mijloace de protecție cât și mijloace suplimentare de securitate, totuși există riscul remanent de a suferi leziuni.**

## CONSTRUCTIA SI UTILIZAREA

Circularul pentru glazură, este destinat pentru tăierea plăcilor de ceramică sau altor materiale asemănătoare la „ud”, cu dimensiuni corespunzătoare mărimii utilajului. Nu este permis de a utiliza circularul la tăierea lemnului sau metalului. Circularul poate fi utilizat, exclusiv numai cu discuri tăietoare, care sunt destinate pentru asemenea utilaje. Circularul a fost proiectat, pentru tot felul de lucrări ușoare, pentru amatori (de meșterire).



**Nu este permis de a utiliza utilajul în dezacord cu destinația lui.**

## DESCRIEREA PAGINILOR GRAFICE

**Numerele de mai jos, se referă doar la elementele utilajului prezentat în paginile grafice ale prezentei instrucțiuni.**

1. Buton de blocarea limitatorului lungimii de tăiere
2. Mânier
3. Cap
4. Buton de blocarea înclinării
5. Sasiu
6. Picior
7. Bară opritoare

# GRAPHITE

8. Surub cu cap zimțuit
9. Buton de blocarea raportorului reglabil
10. Raportor reglabil
11. Masa de lucru
12. Discul tăietor
13. Apărătoarea discului tăietor
14. Laser
15. Buton de blocarea capului
16. Surub de transport
17. Scara unghiulară a înclinației
18. Întrerupător
19. Surub de fixarea piciorului
21. Pompa de apă
24. Întrerupătorul laserului
25. Magazia bateriilor
26. Surub de blocarea capului
27. Informativul alimentării
28. Buton „RESET”
29. Buton „TEST”

\* Pot apare mici diferențe între figură și produs

## DESCRIEREA SEMNELOR GRAFICE



ATENȚIE



AVERTISIMENT



MONTAJ / ASEZARI



INFORMATII

## ÎNZESTRAREA ȘI ACESORIILE

- |   |         |
|---|---------|
| 1. Sasiu  | - 1 buc |
| 2. Picior   | - 4 buc |
| 3. Raportor reglabil                              | - 1 buc |
| 4. Element de blocarea lungimii de tăiere + buton | - 2 kpl |
| 5. Element de ținut plăcile                       | - 1 buc |
| 6. Cheie inelară                                  | - 2 buc |
| 7. Surub  | - 4 buc |
| 8. Surub cu cap zimțat                            | - 2 buc |

## PREGATIREA PENTRU LUCRU



Circularul cu msă de lucru, este livrat în stare demontată. Trebuie despachetat din ambalaj și efectuat montajul, pe rând, conform celor de mai jos.

### MONTAREA CIRCULARULUI



- Montează la sasiu (5) picioarele (6) cu șuruburi (din înzestrare) (fig. A).
- Pune ferăstrăul pe sasiu (5) fiind atent ca, pompa de apă (21) să fie fixată în adâncitura corespunzătoare din cuvă (fig. C).
- Montează butoanele de blocarea limitatorului lungimii de tăiere (1) (fig. D).
- Cu șuruburile cu cap zimțat (8) îmbină raportorul reglabil (10) cu bara opriitoare (7) (raportorul reglabil poate fi montat la masa de lucru, pe ambele părți) (fig. H).
- Deșurubează butonul de blocarea capului (15) (fig. E) și șurubul de transport (16) (fig. F).
- Deșurubează șurubul de blocarea capului (26) (fig. J).



Înainte de a începe utilizarea circularului, trebuie deșurubate butoanele de blocarea capului și demontat șurubul de transport. În caz contrar, va fi imposibilă deplasarea capului împreună cu discul tăietor. În timpul tăierii, pompa de apă trebuie să fie cufundată în apă.

## LUCRUL / AJUSTARILE



Înainte de a efectua la circular, orice fel de activități de reglare, trebuie să te asiguri că este deconectat de la alimentarea cu tensiune. Cu scopul de a lucra, în siguranță, obținând totodată corectitudinea și eficacitatea circularului, toate procedurile de reglare trebuie efectuate în întregime.

După efectuarea tuturor activităților, de reglare și ajustare, trebuie să te asiguri, că toate sculele utilizate au fost date la o parte. Deasemeni, trebuie verificate toate îmbinările elementelor filetate, dacă sunt corect strânse. Efectuând activitățile de reglare, trebuie verificat dacă toate elementele acționează corect și sunt în bună stare de funcționare. Orice piesă defectată, sau uzată, trebuie înlocuită de către persoane calificate în acest domeniu, înainte de a utiliza din nou circularul.



Stecărul conductorului de alimentare circularului, cu tensiune, este înzestrat cu protecție diferențială de curent. Înainte de pornirea utilajului, trebuie verificată acționarea corectă a protecției diferențiale de curent.



- Bagă șecărul în priză cu tensiune – se va aprinde informatorul alimentării (27) (fig. O).
- Apsă butonul „Test” (29) - Informatorul alimentării (27) se stinge.
- Apsă butonul „Reset” (28) – informatorul alimentării (27) se va aprinde din nou.



Dacă eventual, acționarea protecției diferențiale de curent, va acționa necorect ( în alt mod decât cel descris mai sus) absolut, ștecărul trebuie scos din priză de alimentare cu tensiune, iar utilajul trebuie dat la reparat, la servis autorizat.

### PORNIREA / OPRIREA



Tensiunea de alimentare, trebuie să corespundă cu tensiunea, de pe plăcța de fabricație a ferăstrăului. Circularul, poate fi pornit numai atunci când, materialul de prelucrat este îndepărtat de discul tăietor.



Pornirea: Apasă la întrerupător (18) butonul „I” (fig. G).  
Oprirea: Apasă la întrerupător (18) butonul „O”

### TAIEREA



Pompa de apă, conducta și furtunul de alimentare cu apă, nu se pot afla în zona de tăiere.

Înainte de a începe tăierea, discul tăietor trebuie să prindă viteza maximă de rotire. Si trebuie așteptat, până ce jetul apei de răcire va ajunge la discul tăietor.



Baza raportorului reglabil (10), îndeplinește funcția barei opritoare, longitudinalei.

- Ajustează raportorul reglabil (10) sub unghiul de 0° și strânge butonul de blocarea raportorului reglabil (9).
- Cu șuruburile cu cap zimțat (8), fixează raportorul reglabil (10) la bara opritoare (7) (fig. H).
- Făcând uz de scara de pe bara opritoare (7), ajustează dimensiunea preferată.
- Placa ceramică, trebuie se razeme de bara opritoare (7) și de baza raportorului reglabil (10) (fig. I).
- Pornește circularul, apăsând butonul „I” la întrerupătorul (18) și așteaptă până ce apa va ajunge la discul tăietor (12).
- Poți executa tăierea, ținând cu mâna, mânerul (2), glicează încet și uniform capul (3). (Cu element ul de ținut plăcile, asigură placa să nu se mute, fiind atent, să nu suferi leziuni corporale.
- Oprește circularul apăsând butonul „O” la întrerupătorul (18)



Capul circularului, trebuie împins totdeauna atât de departe, până ce vei tăia placa ceramică pe toată lungimea ei. Oprește circularul, iar după ce discul tăietor se va opri, poți da la o parte bucățile de material tăiate.

### TAIEREA LA LATIMEA DETERMINATA



În timpul tăierii longitudinale, raportorul reglabil, trebuie utilizat totdeauna, ca bară opritoare longitudinală, fiind ajustat la dimensiunea necesară.

### ACTIONAREA LASERULUI



Lumina razei laserului înlesnește verificarea liniei de tăiere.

Generatorul laserului, din echipamentul circularului, este destinat de a fi utilizat la tăiere de precizie.

# GRAPHITE

- Apasă butonul întrerupătorului de laser (24).
- Generatorul laserului, va emite o linie roșie, vizibilă pe material.
- Tăierea, se face în lungul acestei linii.
- După terminarea tăierii, deconectează laserul.



**In timpul tăierii, praful și murdăriile, pot înăbuși lumina laserului, de aceea generatorul trebuie periodic curățat. Nici odată să nu te uiți direct la fascicolul luminii de laser și să-l îndrepteți spre nici o altă persoană.**

## TAIEREA UNGHIULARA



- Alege și ajustează pe raportorul reglabil (10), unghiul de tăiere preferat.
- Placa ceramică trebuie rezemată de bara opritoare (7) și de baza raportorului reglabil (10) (fig. K).
- Execută tăierea în modul descris mai sus.

## TAIEREA INCLINATA



- Ușurează strângerea butonului de blocarea înclinației (4) pe ambele părți ale mesei de lucru (11).
- Inclină capul sub unghiul preferat (valoarea unghiului se poate citi pe cadranul gradat) (fig. L).
- Strânge butoanele de blocarea înclinării (4).
- Execută tăierea în modul descris mai sus.



**In timpul tăierii bucaților de material scurt sau îngust, trebuie utilizat, chiar de la început, elementul de ținut plăcile.**

## DESERVIREA SI INTRETINEREA



**Înainte de începe orice activitate de instalare, de reglare, sau servirea la circular, trebuie să te asiguri că ștecărul este scos din priză de alimentare cu tensiune.**

## CURATAREA SI PASTRAREA



- După terminarea lucrului trebuie eliminate, toate bucățile de material de pe masa de lucru, inclusiv în jurul discului tăietor.
- Circularul poate fi curățat cu cârpă sau cu penson.
- La curățat nu este voie să întrebuințați nici un fel de agenți chimici.
- Golește apa din bază, într-un recipient corespunzător, scoțând dopul de scurgere (fig. P).
- Curăța regulat baza și pompa de apă.
- Regulat, trebuie curățate orificiile de ventilarea motorului.
- Regulat trebuie verificate toate îmbinările cu șuruburi. În timpul lucrului pot prinde joc.
- Ferăstrăul trebuie păstrat la loc uscat, fără posibilitatea accesului copiilor.
- Schimbarea cablului de alimentare cu tensiune sau alte reparații trebuie executate exclusiv numai de atelier de servis autorizat.

## SCHIMBAREA DISCULUI TĂIETOR.



- Montează șurubul de transport (16) și strânge butonul de blocarea capului (15).
- Demontează apărătoarea discului tăietor (13), deșurubând șuruburile de fixare.
- Cu cheia specială, (din înzestrare), trebuie deșurubat șurubul de fixarea discului tăietor (12) (fig. M).

**Remarcă!** Piulița se rotește spre stânga, în direcția rotirii discului tăietor (filet de stânga).

- Scoate rondela exterioară (șaița de fixare).
- Apoi scoate, de pe ax, discul tăietor (12).
- Așează noul disc tăietor, ținând cont de direcția de rotire a dinților discului, conform săgeții de pe disc (13) și de pe apărătoarea discului.
- Curăță suprafața axului și a rondelilor (șaițelor).
- Montează noul disc tăietor (procedând în mod invers față de demontaj) și strânge piulița de fixarea discului tăietor.
- Montează, cu șuruburi, apărătoarea discului tăietor (13).
- Rotește cu mâna, discul tăietor, cu scopul de a verifica dacă se rotește fără obstacole.
- Conectează circularul la alimentarea cu tensiune, pornește și dai voie să se funcționeze în plină viteză, pe timp de cva minute.



**Discul tăietor trebuie montat cu dinții îndreptați în direcția corespunzătoare. Direcția de rotire a arborelui de acționare este arătată de săgeata de pe carcasa circularului.**



## SCHIMBAREA BATERIILOR LA MODULUL LASER



Modulul laser este alimentat de două baterii de 1,5 V tip AAA.

- Demontează laserul (14) de pe apărătoarea discului tăietor (13).
- Scoate capacul magaziei bateriilor (25) (fig. N).
- Scoate bateriile uzate.
- Bagă bateriile noi, fiind atent la polaritate.
- Montează la loc capacul (25) magaziei bateriilor și laserul pe apărătoarea discului tăietor.



Tot felul de defecte trebuie să fie eliminate de un servis autorizat al producătorului.

## PARAMETRII TEHNICI

### DATE NOMINALE

Circular pentru glazură		
Parametrul		Valoarea
Tensiunea de alimentare		230 V AC
Frecvența de alimentare		50 Hz
Consum putere		1500 W S2 20 min
Viteza de rotire a arborelui ( fără sarcină)		3000 min <sup>-1</sup>
Gama tăierii oblice		0° - 45°
Diametrul exterior al discului tăietor		250 mm
Diametrul orificiului discului tăietor		25,4 mm
Grosimea discului tăietor		3 mm
Lățimea mesei de lucru		480 mm
Lungimea mesei de lucru		630 mm
Raza de acțiune a capului tăietor		570 mm
Grosimea max.a materialului de tăiat	Unghi 90°	30 mm
	Unghi 45°	30 mm
Grosimea max.a materialului de tăiat	Unghi 90°	60 mm
	Unghi 45°	40 mm
Înălțimea mesei de lucru față de sol		700 mm
Grădul de protejare		IP54
Clasa protejării		I
Clasa laserului		2
Puterea laserului		< 1mW
Lungimea unde de lumină a laserului		λ = 650nm
Tipul pilei de alimentare a laserului		Baterii de tip AAA (2 buc)
Greutatea		43 kg
Anul fabricației		2011

### DATE REFERITOR LA ZGOMOT SI VIBRATII

Nivelul presiunii acustice:  $L_{pA} = 94,5$  dB(A)  $K = 3$  dB(A)

Nivelul puterii acustice:  $L_{wA} = 107,5$  dB(A)  $K = 3$  dB(A)

## PROTEJAREA MEDIULUI



Produsele acționate electric nu pot fi aruncate la deșeurile menajere, trebuie predate la utilizarea lor de către întreprinderile corespunzătoare. Informații referitor la utilizare poate da vânzătorul produsului respectiv sau organele locale. Utilajele electrice și electronice uzate conțin substanțe dăunătoare mediului natural. Utilajele ne supuse reciclării sunt foarte periculoase pentru mediu și pentru sănătatea oamenilor.

\* Se rezervă dreptul la efectuarea schimbărilor.

"TopeX SRL" Societate comanditară cu sediul în Varșovia str.Pograniczna 2/4 (în continuare "TOPEX") informează că, toate drepturile de autor referitor la instrucțiunile prezente (în continuare "instrucțiuni") atât conținutul, fotografiile , schemele, desenele cât și compoziția, aparțin exclusiv TOPEX-ului fiind ocrotite de drept în baza legii din 4 februarie 1994, referitor la drepturile autorului și similare (Legea 2006 nr.90 poz.631 cu republicările ulterioare). Copierea, schimbarea, publicarea, modificarea parțială sau totală cu scop comercial fără acceptarea în scris a TOPEX-ului, este strict interzisă și poate fi trasă la răspundere de drept civil și penal

### PILA NA OBKLADY

59G886

POZOR: PŘED ZAHÁJENÍM POUŽÍVÁNÍ ZAŘÍZENÍ SI PEČLIVĚ PŘEČTĚTE TENTO NÁVOD A USCHOVEJTE JEJ PRO POZDĚJŠÍ POTŘEBU.

## PODROBNÉ BEZPEČNOSTNÍ POKYNY

### Podrobné bezpečnostní pokyny pro práci s pilami na řezání keramických obkladů

- Napětí napájecí sítě musí odpovídat hodnotě uvedené na typovém štítku pily.
- Pilu smíte připojovat pouze k elektrické instalaci vybavené proudovým chráničem, který odpojí napájení v případě, že unikající proud překročí 30 mA během doby kratší než 30 ms.
- Při práci mimo uzavřené prostory použijte k napájení pily výhradně prodlužovací kabely určené pro venkovní použití.
- Při práci s pilou je bezpodmínečně nutno dodržovat platné předpisy týkající se bezpečnosti a hygieny práce.
- Zkontrolujte, zda směr otáčení pilového kotouče odpovídá vyznačenému směru otáčení motoru pily.
- Pilový kotouč se po namontování musí zcela volně otáčet.
- Vždy používejte uzavřené ochranné brýle, chrániče sluchu, protiprachovou masku.
- Při práci noste vhodné oblečení! Může dojít k zachycení volných součástí oděvu či bižuterie otáčejícím se pilovým kotoučem.
- Před provedením jakéhokoliv seřízení, měření nebo činností spojených s čištěním či odstraňováním zaseknutých kusů keramiky je vždy třeba vypnout pilu vypínačem a odpojit ji od napájení vytažením zástrčky kabelu z napájecí zásuvky!
- Před spuštěním pily po dokončení jakékoliv opravy či údržby namontujte zpět všechny bezpečnostní kryty a součásti.
- Nepouštějte se do práce s pilou, pokud jste unavení nebo pod vlivem léků.
- Všechny osoby, které pilu obsluhují, musí absolvovat příslušné školení o údržbě, používání a seřizování pily.
- Poškozené bezpečnostní součásti je třeba neprodleně vyměnit.
- Nikdy pilu nepřetěžujte a nesnižujte tak značným způsobem otáčky pilového kotouče.
- Pracoviště udržujte v čistotě. Před zahájením práce odklidte odpad a nepotřebné předměty.
- Zabraňte přístupu nepovolaných osob na místo používání pily.
- Pracoviště musí být dobře osvětlené.
- Nerozptylujte pozornost osoby pracující s pilou.
- Po vypnutí motoru vypínačem se nikdy nepokoušejte zastavit pilový kotouč zatlačením zbkou.
- Poškozený pilový kotouč je třeba neprodleně vyměnit.
- Používejte výhradně takové pilové kotouče, které splňují parametry uvedené v tomto návodu.
- Nikdy se nepokoušejte odmontovat či odpojit bezpečnostní součásti pily.
- Pokud potřebujete udělat přestávku v práci, dokončete právě prováděnou činnost a vypněte pilu.
- Pokud chcete ukončit práci a opustit pracoviště, vypněte pilu vypínačem a odpojte ji od napájení vytažením zástrčky kabelu z napájecí zásuvky.
- Před zahájením práce zkontrolujte technický stav pily:
  - zda jsou všechny bezpečnostní součásti v pořádku a fungují v souladu s jejich určením,
  - zda nedošlo k povolení šroubů a jiných upevňovacích prvků,
  - zda byly odstraněny nastavovací klíče.
- Vždy je nutno se přesvědčit, zda obráběný materiál přiléhá celým povrchem k pracovnímu stolu pily.
- Nikdy neřezejte několik kusů materiálu najednou.
- Při odpojování pily z napájecí zásuvky netahejte za kabel. Chraňte napájecí kabel před nadměrnými teplotami, olejem a ostrými hranami.
- Při práci s pilou zaujměte stabilní postoj zaručující rovnováhu.
- Veškeré součásti pily musí být řádně upevněny.
- Opravy pily smí provádět výhradně kvalifikovaní pracovníci autorizovaného servisu za použití originálních náhradních dílů.
- Pila se nesmí používat k profilovému řezání.
- Při přenášení držte pilu výhradně za přenášečí rukojeti, ne za kryty součástí pily.

## BEZPEČNOSTNÍ POKYNY PRO POUŽÍVÁNÍ LASEROVÉHO ZAŘÍZENÍ

V konstrukci pily bylo použito laserové zařízení 2. třídy, o maximálním výkonu  $< 1$  mW, při vlnové délce záření  $\lambda = 650$  nm. Takové zařízení neohrožuje zrak, nedívejte se však přímo do zdroje záření (nebezpečí dočasné slepoty).

**UPOZORNĚNÍ: Nedívejte se přímo do laserového paprsku. Je to nebezpečné. Respektujte níže uvedené bezpečnostní pokyny.**

- Používejte laserové zařízení v souladu s doporučeními výrobce.
- Nikdy úmyslně nebo neúmyslně nezaměřujte laserový paprsek na lidi, zvířata nebo jiné objekty, než je obráběný materiál.
- Zabraňte náhodnému zaměření laserového paprsku do očí nepovolaných osob a zvířat po dobu delší než 0,25 s, např. při vedení paprsku prostřednictvím zrcátek.
- Vždy je nutno se přesvědčit, zda je laserový paprsek zaměřený na materiál, který nemá reflexní povrch.
- Lesklý ocelový plech (nebo jiné materiály s reflexním povrchem) neumožňuje použití laserového paprsku, protože by tak mohlo dojít k nebezpečnému odražení paprsku směrem k operátorovi, třetím osobám a zvířatům.
- Nevyměňujte laserovou jednotku za zařízení jiného typu. Veškeré opravy musí provádět výrobce nebo autorizovaná osoba.

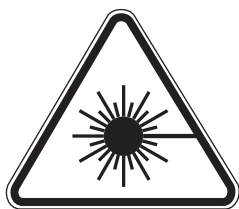

**POZOR: Při nastavení, které se liší od nastavení uvedeného v tomto návodu, hrozí nebezpečí způsobené laserovým zářením!**

**POZOR! Zařízení slouží k práci v uzavřených prostorách.**

**I přes použití konstrukce bezpečné z podstaty věci, používání zajišťujících prostředků a dodatečných ochranných prostředků, vždy existuje reziduální riziko poranění během práce.**

### KONSTRUKCE A POUŽITÍ

Pila na obklady je určena k řezání keramických obkladů či podobných materiálů odpovídajících velikosti samotné pily za mokra. Pila nesmí být používána k řezání dřeva ani kovu. Při práci s pilou používejte výhradně pilové kotouče určené pro zařízení tohoto typu. Pila byla navržena pro provádění veškerých kutilských prací.



**Zařízení je nutno používat v souladu s jeho určením.**

### POPIS STRAN S VYOBRAZENÍMI

Níže uvedené číslování se vztahuje k prvkům zařízení znázorněným na vyobrazeních v tomto návodu.

1. Otočný knoflík pro blokování délkového dorazu pro řezání
2. Úchyt
3. Hlava
4. Otočný knoflík pro blokování pokosu
5. Podstavec
6. Noha
7. Dorazová lišta
8. Šroub s rýhovanou hlavou
9. Otočný knoflík pro blokování nastavovacího úhломěru
10. Nastavovací úhломěr
11. Pracovní stůl
12. Pilový kotouč
13. Kryt pilového kotouče
14. Laser
15. Otočný knoflík pro blokování hlavy

# GRAPHITE

16. Převravný šroub
17. Úhlová stupnice pokosu
18. Zapínač
19. Šroub pro upevnění nohy
21. Vodní čerpadlo
24. Zapínač laseru
25. Zásobník na baterie
26. Šroub pro blokování hlavy
27. Kontrolka napájení
28. Tlačítko „RESET“
29. Tlačítko „TEST“

\* Skutečný výrobek se může lišit od vyobrazení.

## POPIS POUŽITÝCH GRAFICKÝCH OZNAČENÍ



POZOR



UPOZORNĚNÍ



MONTÁŽ / NASTAVENÍ



INFORMACE

## VYBAVENÍ A PŘÍSLUŠENSTVÍ

- |  |          |
|--|----------|
| 1. Podstavec                                   | - 1 ks   |
| 2. Noha  | - 4 ks   |
| 3. Nastavovací úhломěr                         | - 1 ks   |
| 4. Prvek pro blok. Délky řezu + otočný knoflík | - 2 sady |
| 5. Prvek pro přidržování obkladů               | - 1 ks   |
| 6. Očkový klíč                                 | - 2 ks   |
| 7. Šroub                                       | - 4 ks   |
| 8. Šroub s rýhovanou hlavou                    | - 2 ks   |

## PŘÍPRAVA K PRÁCI



Pila na obklady je dodávána v rozmontovaném stavu. Je třeba vyjmout součásti z balení a provést montáž podle níže uvedeného popisu.

### MONTÁŽ PILY NA OBKLADY



- Spojte nohy (6) s podstavcem (5) pomocí šroubů (jsou součástí dodávky) (**obr. A**).
- Umístěte pilu do podstavce (5). Dbejte na to, aby bylo vodní čerpadlo (21) upevněno na příslušném místě podstavce (**obr. C**).
- Přimontujte otočné knoflíky pro blokování délkového dorazu (1) (**obr. D**).
- Spojte nastavovací úhломěr (10) s dorazovou lištou (7) pomocí šroubů s rýhovanou hlavou (8) (nastavovací úhломěr lze namontovat po obou stranách pracovního stolu) (**obr. H**).
- Odšroubujte otočný knoflík pro blokování hlavy (15) (**obr. E**) a přepravní šroub (16) (**obr. F**).
- Odšroubujte šroub pro blokování hlavy (26) (**obr. J**).



**Než začnete pilu používat, musíte odšroubovat otočný knoflík pro blokování hlavy a odmontovat přepravní šroub. V opačném případě nebude možné přemísťovat hlavu spolu s pilovým kotoučem. Při řezání musí být vodní čerpadlo ponořené ve vodě.**

## PROVOZ / NASTAVENÍ



Před zahájením jakýchkoliv činností spojených se seřizováním pily se přesvědčte, zda byla odpojena od napájecí sítě. Pro bezpečný, přesný a efektivní provoz pily je třeba kompletně provádět veškeré seřizovací úkony.

Po dokončení seřizování a nastavování se přesvědčte, zda byly odstraněny všechny nastavovací klíče. Zkontrolujte, zda jsou všechny závitové spoje řádně utažené. Při provádění seřizování zkontrolujte, zda všechny vnější součásti správně fungují a zda jsou v dobrém stavu. Opořebené či poškozené součásti musí být vyměněny kvalifikovaným personálem před zahájením používání pily.

 Zástrčka napájecího kabelu pily je vybavena proudovým chráničem. Před spuštěním zařízení zkontrolujte řádnou funkčnost proudového chrániče.

-  • Vložte zástrčku do napájecí zásuvky - rozsvítí se kontrolka napájení (27) (obr. O).  
• Stiskněte tlačítko „Test“ (29) - kontrolka napájení (27) zhasne.  
• Stiskněte tlačítko „Reset“ (28) – kontrolka napájení (27) se znovu rozsvítí.

 Pokud proudový chránič nefunguje tak, jak je popsáno výše, pak musíte bezpodmínečně vytáhnout zástrčku napájecího kabelu ze síťové zásuvky a nechat zařízení opravit v autorizovaném servisu.

## ZAPÍNÁNÍ / VYPÍNÁNÍ

 Síťové napětí musí odpovídat hodnotě napětí uvedené na typovém štítku pily.  
Pilu zapínejte pouze v případě, že je řezaný materiál oddálen od pilového kotouče.

 Zapínání - stiskněte tlačítko I zapínače (18) (obr. G).  
Vypínání - stiskněte tlačítko O zapínače (18).

## ŘEZÁNÍ

 Vodní čerpadlo, napájecí kabel a hadice pro přívod vody se nesmí dostat do oblasti, kde probíhá řezání.  
Před zahájením řezání musí pilový kotouč dosáhnout maximálních otáček. Vyčkejte, až se proud chladicí vody dostane k pilovému kotouči.

-  Podstavec nastavovacího úhlooměru (10) plní funkci podélné dorazové lišty.
- Pomocí nastavovacího úhlooměru (10) nastavte úhel 0° a utáhněte otočný knoflík pro blokování nastavovacího úhlooměru (9).
  - Připevněte nastavovací úhloměr (10) k dorazové liště (7) pomocí šroubů s rýhovanou hlavou (8) (obr. H).
  - Nastavte příslušný rozměr pomocí stupnice nacházející se na dorazové liště (7).
  - Přisuňte obklad k dorazové liště (7) a k podstavci nastavovacího úhlooměru (10) (obr. I).
  - Spustěte pilu stisknutím tlačítka „I“ zapínače (18) a vyčkejte, až se voda dostane k pilovému kotouči (12).
  - Proveďte řezání. Posouvejte při tom pomalu a stejnoměrně hlavu (3) - rukou ji držte za úchyt (2). Pomocí prvku pro přidržování obkladů zabezpečte keramický obklad před možným přemístěním a dbejte při tom na to, abyste se neporanili.
  - Vypněte pilu stisknutím tlačítka „O“ zapínače (18).

 Hlavu pily přesuňte vždy tak daleko, abyste mohli provést celý řez. Vypněte pilu a vyčkejte, až se pilový kotouč zastaví, teprve poté odstraňte odřezané kusy materiálu.

## ŘEZÁNÍ NA URČITOU ŠÍŘKU

 Vždy je třeba používat nastavovací úhloměr jako podélnou dorazovou lištu. Úhloměr musí být při podélném řezání nastaven na příslušný rozměr.

## FUNKCE LASERU

-  Laserový paprsek umožňuje lepší kontrolu a určení čáry řezu.  
Laserový generátor, kterým je pila vybavena, je určen k využití při přesném řezání.
- Stiskněte tlačítko zapínače laseru (24).
  - Laserový generátor začne emitovat červenou čáru viditelnou na materiálu.
  - Určete místo přeřezání materiálu podle emitované čáry a proveďte řezání.
  - Po dokončení řezání laser vypněte.

 Prach a nečistoty vznikající během řezání mohou ztlumit laserový paprsek, proto je nutno v určitém intervalu generátor čistit. Nikdy se nedívejte přímo do laserového paprsku a nezaměřujte laserový paprsek na žádnou osobu.

## ŘEZÁNÍ POD ÚHLEM



- Zvolte a nastavte příslušný úhel řezu na nastavovacím úhloměru (10).
- Přisluňte keramický obklad k dorazové liště (7) a k podstavci nastavovacího úhloměru (10) (obr. K).
- Proveďte řezání výše popsaným způsobem.

## POKOSOVÉ ŘEZÁNÍ



- Povolte otočné knoflíky pro blokování pokosu (4) po obou stranách pracovního stolu (11).
- Nakloňte hlavu pod příslušným úhlem (hodnotu nastaveného úhlu můžete zjistit na stupnici) (obr. L).
- Utáhněte knoflíky pro blokování pokosu (4).
- Proveďte řezání výše popsaným způsobem.



Při řezání krátkých či úzkých kusů materiálu používejte prvek pro přidržování obkladů již od začátku procesu řezání.

## PÉČE A ÚDRŽBA



Před zahájením jakýchkoliv činností spojených s instalací, seřizováním, opravami nebo údržbou je nutno vytáhnout zástrčku napájecího kabelu ze síťové zásuvky.



### ČIŠTĚNÍ A SKLADOVÁNÍ

- Po dokončení práce pečlivě odstraňte veškeré zbytky materiálu a prach z pracovního stolu a okolí pilového kotouče a jeho krytů.
- K čištění pily používejte hadřík nebo štětec.
- K čištění pily se nesmí používat chemické čisticí prostředky.
- Vypusťte vodu z podstavce do vhodné nádoby vyjmutím vypouštěcí zátky (obr. P).
- Pravidelně odstraňujte nečistoty z podstavce a vodního čerpadla.
- Udržujte ventilační otvory motoru průchodné.
- Pravidelně kontrolujte, zda jsou všechny upevňovací šrouby a vruty utažené. Během práce může časem dojít k jejich povolení.
- Uchovávejte pilu vždy na suchém místě mimo dosah dětí.
- Výměnu napájecího kabelu či jiné opravy smí provádět výhradně autorizovaný servis.

### VÝMĚNA PILOVÉHO KOTOUČE



- Namontujte přepravní šroub (16) a utáhněte otočný knoflík pro blokování hlavy (15).
- Odmontujte kryt pilového kotouče (13) odšroubováním upevňovacích vrutů.
- Pomocí speciálních klíčů (jsou součástí dodávky) odšroubujte upevňovací matici pilového kotouče (12) (obr. M).

**Důležité!** Při odšroubovávání otáčejte matici v souladu se směrem otáčení pilového kotouče (levý závit).

- Sejměte vnější přírubovou podložku.
- Sejměte pilový kotouč (12) z hřídele vřetene.
- Umístěte nový pilový kotouč tak, aby směr na něm umístěné šipky plně odpovídal směru šipky vyznačenému na krytu pilového kotouče (13).
- Očistěte povrch hřídele vřetene a přírubové podložky.
- Nasadte nový pilový kotouč (postupujte při tom v opačném pořadí než při demontáži) a utáhněte upevňovací matici pilového kotouče.
- Namontujte kryt pilového kotouče (13) pomocí vrutů.
- Ručně zatočte pilovým kotoučem, abyste se přesvědčili, zda se zcela volně pohybuje.
- Zapojte pilu do sítě a spusťte ji. Nechte ji po dobu několika minut běžet při plných otáčkách.



Dbejte na dodržení správného směru otáčení pilového kotouče. Směr otáčení vřetene zařízení je znázorněn šipkou na tělese pily.

### VÝMĚNA BATERÍ V LASEROVÉM MODULU



Laserový modul je napájen dvěma bateriemi 1,5 V typu AAA.

- Odmontujte laser (14) z krytu pilového kotouče (13).
- Sejměte kryt zásobníku na baterie (25) (obr. N).

- Vyměňte spotřebované baterie.
- Vložte nové baterie. Dbejte při tom na to, aby byla dodržena správná polarita.
- Nasadíte kryt zásobníku na baterie (25) a přimontujete laser ke krytu pilového kotouče.

 Veškeré závady je nutno nechat odstranit u autorizovaného servisu výrobce.

## TECHNICKÉ PARAMETRY

### JMENOVITÉ ÚDAJE

Pila na obklady		
Parametr		Hodnota
Napájecí napětí		230 V AC
Napájecí kmitočet		50 Hz
Jmenovitý výkon		1500 W S2 20 min
Otáčky pilového kotouče (bez zatížení)		3000 min <sup>-1</sup>
Rozsah pokosového řezání		0° - 45°
Vnější průměr pilového kotouče		250 mm
Vnitřní průměr pilového kotouče		25,4 mm
Tloušťka pilového kotouče		3 mm
Šířka pracovního stolu		480 mm
Délka pracovního stolu		630 mm
Rozsah posuvu pilové hlavy		570 mm
Max. tloušťka řezaného materiálu 620 mm	úhel 90°	30 mm
	úhel 45°	30 mm
Max. tloušťka řezaného materiálu 500 mm	úhel 90°	60 mm
	úhel 45°	40 mm
Výška pracovního stolu od země		700 mm
Stupeň krytí		IP54
Třída ochrany		I
Třída laseru		2
Výkon laseru		< 1 mW
Vlnová délka laseru		λ = 650 nm
Typ článku pro napájení laseru		baterie typu AAA (2 ks)
Hmotnost		43 kg
Rok výroby		2011

### ÚDAJE O HLUKU A VIBRACÍCH

Hladina akustického tlaku:  $L_{p_A} = 94,5$  dB(A)  $K = 3$  dB(A)

Hladina akustického výkonu:  $L_{w_A} = 107,5$  dB(A)  $K = 3$  dB(A)

## OCHRANA ŽIVOTNÍHO PROSTŘEDÍ



Elektricky napájené výrobky nevyhazujte spolu s domácím odpadem, nýbrž odevzdejte je k likvidaci v příslušných závodech pro zpracování odpadu. Informace ohledně likvidace Vám poskytne prodejce nebo místní úřady. Použitá elektrická a elektronická zařízení obsahují látky škodlivé pro životní prostředí. Nerecyklovaná zařízení představují potenciální nebezpečí pro životní prostředí a zdraví osob.

\* Právo na provádění změn je vyhrazeno.

„TOPEX Spółka z ograniczoną odpowiedzialnością“ Spółka komandytowa se sídlem ve Varšavě, na ul. Pograniczna 2/4 (dále jen: „TOPEX“) informuje, že veškerá autorská práva k obsahu tohoto návodu (dále jen: „návod“), včetně m.j. textu, použitých fotografií, schémat, výkresů a také jeho uspořádání, náleží výhradně firmě TOPEX a jsou právně chráněna podle zákona ze dne 4. února 1994, o autorských právech a právech příbuzných (sbírka zákonů z roku 2006 č. 90 položka 631 s pozdějšími změnami). Kopírování, zpracovávání, zveřejňování či modifikování celého návodu jakož i jeho jednotlivých částí pro komerční účely bez písemného souhlasu firmy TOPEX je přísně zakázáno a může mít za následek občanskoprávní a trestní stíhání.

### PÍLA NA OBKLADAČKY 59G886

POZOR: PREDTÝM, AKO ZAČNETE POUŽÍVAŤ ZARIADENIE, JE POTREBNÉ SI POZORNE PREČÍTAŤ TENTO NÁVOD A USCHOVAŤ HO NA ĎALŠIE POUŽITIE.

### DETAILNÉ BEZPEČNOSTNÉ PREDPISY

#### Podrobné bezpečnostné podmienky použitia pílok na rezanie keramických dlaždíc

- Napätie v sieti napájania sa musí zhodovať s hodnotou uvedenou na popisnej tabuľke píly.
- Pílu možno pripájať iba do elektrickej inštalácie, ktorá je vybavená diferenciálnou ochranou, ktorá preruší napájanie, ak zvodový prúd prekročí 30mA za menej ako 30ms.
- Pri práci v exteriéri na napájanie píly používajte výhradne predlžovacie káble určené na prácu v exteriéri.
- Počas práce s pílou bezpodmienečne dodržiavajte záväzné predpisy týkajúce sa bezpečnosti a hygieny práce.
- Uistite sa, či sa smer otáčania pílového kotúča zhoduje s vyznačeným smerom otáčania motora píly.
- Pílový kotúč píly by mal mať po namontovaní úplnú vôľu pohybu otáčania.
- Vždy používajte chrániče očí, ochranu sluchu a respirátor.
- Pri práci noste vhodné oblečenie! Volné časti oblečenia alebo bižutéria môžu byť zachytené otáčajúcim sa pílovým kotúčom.
- Pred každým nastavením, meraním, činnosťami spojenými s čistením, odstraňovaním zaseknutých kúskov keramiky pílu vždy vypnite spínačom a odpojte od napájania tak, že vytiahnete konektor kábla zo sieťovej zásuvky!
- Po ukončení všetkých činností súvisiacich s opravou alebo údržbou pred uvedením píly do chodu namontujte všetky kryty a bezpečnostné súčiastky.
- S pílou by ste nemali pracovať, ak ste unavený alebo pod vplyvom liekov.
- Je nevyhnutné, aby všetky osoby, ktoré pílu obsluhujú, boli primerane zaškolené v oblasti jej obsluhy, používania a nastavovania.
- Poškodené bezpečnostné súčiastky okamžite vymeňte.
- V žiadnom prípade nie je dovolené pílu preťažovať, pretože toto môže viesť k značnému spomaleniu otáčania pílového kotúča.
- Pracovné miesto udržiavajte v čistote. Skôr, ako prístupíte k práci, odpracte odpad alebo nepotrebné predmety.
- Na mieste práce s pílou by sa nemali nachádzať osoby, ktoré s pílou nepracujú.
- Pracovný priestor musí byť dobre osvetlený.
- Nerozptyľujte pozornosť osoby pracujúcej s pílou.
- Po vypnutí motora spínačom sa v žiadnom prípade nepokúšajte zastavovať pílový kotúč bočným tlakom naň.
- Poškodený pílový kotúč treba okamžite vymeniť.
- V žiadnom prípade nepoužívajte pílové kotúče s inými parametrami, ako je uvedené v tomto návode.
- V žiadnom prípade sa nepokúšajte o demontáž bezpečnostných súčiastok píly alebo ich odpojenie.
- Ak je potrebné prerušiť prácu, dokončíte vykonávanú operáciu pílenia a pílu vypnite.
- Ak je potrebné ukončiť prácu a opustiť pracovné miesto, vypnite pílu spínačom a odpojte ju od napájania vytiahnutím konektora kábla zo sieťovej zásuvky.
- Skôr, ako prístupíte k práci, skontrolujte technický stav píly:
  - či sú všetky bezpečnostné súčiastky v poriadku a fungujú v súlade s ich funkciou,
  - či skrutky a iné upevňovacie súčiastky nie sú uvoľnené,
  - či sú vytiahnuté nastavovacie kľúče.
- Vždy sa ubezpečte, či obrábaný materiál prilieha k pracovnému stolu píly celým svojim povrchom.
- V žiadnom prípade nie je dovolené súčasne píliť niekoľko kúskov materiálu.
- Pílu neodpájajte zo sieťovej zásuvky tahaním za kábel. Napájací kábel chráňte pred nadmerným teplom, olejom a kontaktom s ostrými hranami.
- Počas práce s pílou stojte v polohe, ktorá vám zaručí rovnováhu.
- Všetky súčiastky píly musia byť primerane upevnené.
- Opravy píly by mali byť vykonávané výhradne kvalifikovanou osobou v autorizovanej servisnej dielni, pri použití originálnych náhradných dielov.
- Pílu nie je dovolené vykonávať profilové pílenie.
- Pri prenášaní píly ju chytajte výhradne za prepravné držiaky, nie je dovolené chytať ju za kryty súčiastok píly.



## BEZPEČNOSTNÉ PREDPISY PRE LASEROVÉ ZARIADENIE

Laserové zariadenie použité v konštrukcii píly je zariadením 2. triedy s maximálnym výkonom <1 mW pri vlnovej dĺžke žiarenia  $\lambda = 650 \text{ nm}$ . Toto zariadenie nie je nebezpečné pre zrak, avšak neodporúča sa pozeráť priamo v smere zdroja žiarenia (hrozba dočasnej straty zraku).

**UPOZORNENIE. Nepozerajte sa priamo do laserového svetla. Je to nebezpečné. Dodržiavajte nižšie uvedené bezpečnostné predpisy.**

- Laserové zariadenie používajte podľa odporúčaní výrobcu.
- V žiadnom prípade úmyselne ani neúmyselne nesmerujte zväzok lúčov laserového svetla na ľudí, zvieratá ani na iné objekty, ako je obrábaný materiál.
- Vyhýbajte sa náhodnému nasmerovaniu zväzku laserového svetla do očí okolostojacich osôb a zvierat na čas dlhší ako 0,25 s napríklad nasmerovaním zväzku lúčov cez zrkadlá.
- Vždy sa ubezpečte, či sú laserové lúče nasmerované na materiál, ktorý nemá odrážajúce plochy.
- Lesklý oceľový plech (alebo iné materiály s plochou odrážajúcou svetlo) nie je vhodný na prácu s laserovým svetlom, pretože by mohol vzniknúť nebezpečný odraz lúčov v smere obsluhujúcej osoby, okolostojacich osôb a zvierat.
- Je zakázané vymieňať laserové zariadenie za zariadenie iného typu. Všetky opravy musia byť vykonávané výrobcom alebo oprávnenou osobou.

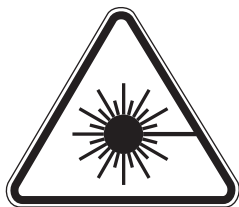

**POZOR:** Iná manipulácia ako tá, ktorá je uvedená v tomto návode, môže spôsobiť riziko vystavenia sa laserovému žiareniu!

**POZOR!** Zariadenie slúži na prácu v interiéri.

Napriek použitiu vo svojej podstate bezpečnej konštrukcie, používaniu bezpečnostných prostriedkov a dodatočných ochranných prostriedkov, vždy existuje minimálne riziko vzniku úrazov pri práci.

## KONŠTRUKCIA A POUŽITIE

Píla na obkladačky je určená na pílenie „namakro“ keramických dlaždíc alebo podobných materiálov primeraných veľkosti samotnej píly. Pílu nie je dovolené používať na pílenie dreva alebo kovu. Na prácu s pílou používajte výhradne pílové kotúče určené pre tento typ zariadenia. Pílka bola navrhnutá na všetky práce z oblasti samostatného domáceho majstrovania.



**Zariadenie sa nemôže používať v rozpore s jeho určením.**

## VYSVETLVKY KU GRAFICKEJ ČASTI

Nižšie uvedené číslovanie sa vzťahuje na súčasti zariadenia zobrazené v grafickej časti tohto návodu.

1. Aretačné koliesko zarážky dĺžky pílenia
2. Rukoväť
3. Hlava
4. Aretačné koliesko úkosu
5. Podstavec
6. Noha
7. Dorazová lišta
8. Skrutka s ryhovanou hlavou
9. Aretačné koliesko nastaviteľného uhlomera
10. Nastaviteľný uhlomer
11. Pracovný stôl
12. Pílový kotúč
13. Kryt pílového kotúča
14. Laser

# GRAPHITE

15. Aretačné koliesko hlavy
16. Prepravná skrutka
17. Uhlová stupnica úkosu
18. Spínač
19. Skrutka na upevnenie nohy
21. Vodná pumpa
24. Spínač lasera
25. Zásobník na batérie
26. Aretačná skrutka hlavy
27. Kontrolka napájania
28. Tlačidlo „RESET“
29. Tlačidlo „TEST“

\* Obrázok s výrobkom sa nemusia zhodovať.

## VYSVETLIVKY POUŽITÝCH GRAFICKÝCH ZNAČIEK



POZOR



UPOZORNENIE



MONTÁŽ/NASTAVENIA



INFORMÁCIA

## VYBAVENIE A PRÍSLUŠENSTVO

- |  |             |
|--|-------------|
| 1. Podstavec   | – 1 ks      |
| 2. Noha  | – 4 ks      |
| 3. Nastaviteľný uhlomer                                    | – 1 ks      |
| 4. Súčiastka na blokovanie dĺžky pílenia + ovlád. koliesko | – 2 súpravy |
| 5. Súčiastka na upínanie dlaždíc                           | – 1 ks      |
| 6. Očkový kľúč   | – 2 ks      |
| 7. Skrutka   | – 4 ks      |
| 8. Skrutka s ryhovanou hlavou                              | – 2 ks      |

## PRED UVEDENÍM DO PREVÁDZKY



Píla na obkladačky je dodávaná v rozmontovanom stave. Vyberte súčiastky z balenia a vykonajte jej montáž podľa nasledujúceho postupu.

### MONTÁŽ PÍLY NA OBKLAČKY



- Pomocou skrutiiek (sú súčasťou príslušenstva) spojte nohy (6) s podstavcom (5) (**obr. A**).
- Pílu umiestnite na podstavec (5), pričom dbajte na to, aby vodná pumpa (21) bola pripevnená na príslušnom mieste podstavca (**obr. C**).
- Namontujte aretačné kolieska zarážky dĺžky pílenia (1) (**obr. D**).
- Pomocou skrutiiek s ryhovanou hlavou (8) spojte nastaviteľný uhlomer (10) s dorazovou lištou (7) (nastaviteľný uhlomer môže byť namontovaný po oboch stranách pracovného stola) (**obr. H**).
- Odskrutkujte aretačné koliesko hlavy (15) (**obr. E**) a prepravnú skrutku (16) (**obr. F**).
- Odskrutkujte aretačnú skrutku hlavy (26) (**obr. J**).



**Predtým, ako začnete používať pílu, odskrutkujte aretačnú skrutku hlavy a odmontujte prepravnú skrutku. V opačnom prípade nie je možné presúvať hlavu spolu s pílovým kotúčom. Počas pílenia musí byť vodná pumpa ponorená vo vode.**

## PRÁCA / NASTAVENIA

 **Skôr, ako začnete nastavovať pílu, uistite sa, či je vytiahnutá z napájacej siete. Aby ste si zaistili bezpečnú, presnú a výkonnú prácu píly, všetky práce pri nastavovaní vykonávajte bez prerušenia.**

Po skončení všetkých regulačných a nastavovacích činností sa uistite, či ste vybrali všetky nastavovacie kľúče. Skontrolujte, či sú všetky spájacie závitové súčiastky správne utiahnuté. Pri vykonávaní nastavovacích činností skontrolujte, či všetky vonkajšie súčiastky pracujú správne a sú v dobrom stave. Každá opotrebovaná alebo poškodená súčiastka musí byť vymenená kvalifikovaným personálom skôr, ako začnete pracovať s pílou.

 **Kolík napájacieho kábla píly je vybavený diferenciálnou ochranou. Predtým, ako zariadenie uvediete do chodu, skontrolujte správnosť fungovania diferenciálnej ochrany.**

-  • Kolík vložte do zásuvky el. prúdu – zasvieti sa kontrolka napájania (27) (obr. O).
- Stlačte tlačidlo „Test“ (29) – kontrolka napájania (27) zhasne.
- Stlačte tlačidlo „Reset“ (28) – kontrolka napájania (27) sa opäť zasvieti.

 **V prípade nesprávneho fungovania diferenciálnej ochrany (inak, ako je uvedené vyššie) treba okamžite vytiahnuť kolík napájacieho kábla zo sieťovej zásuvky a zariadenie poslať na opravu do autorizovaného servisu.**

### ZAPÍNANIE / VYPÍNANIE

 **Napätie v sieti musí zodpovedať hodnote el. napätia uvedenej na popisnom štítku píly. Pílu zapínajte iba vtedy, keď je materiál, ktorý plánujete obrábať, odsunutý od pilového kotúča.**

 **Zapínanie** – stlačte tlačidlo I spínača (18) (obr. G).

**Vypínanie** – stlačte tlačidlo O spínača (18).

### REZANIE

 **Vodná pumpa, napájací kábel a hadička na prívod vody sa nemôžu nachádzať v priestore rezania. Predtým, ako začnete rezať, pilový kotúč musí dosiahnuť maximálnu rýchlosť otáčania. Počkajte, kým sa chladiaci prúd vody dostane k pilovému kotúču.**

-  **Podstavec nastaviteľného uhlomera (10) plní funkciu pozdĺžnej dorazovej lišty.**
- Nastaviteľný uhlomer (10) nastavte pod uhlom 0° a zatiahnite aretačné koliesko nastaviteľného uhlomera (9).
  - Nastaviteľný uhlomer (10) namontujte pomocou skrutiek s ryhovanou hlavou (8) k dorazovej lište (7) (obr. H).
  - Pomocou stupnice umiestnenej na dorazovej lište (7) nastavte na správny rozmer.
  - Keramickú dlaždicu prisuňte k dorazovej lište (7) a podstavcu nastaviteľného uhlomera (10) (obr. I).
  - Pilku uveďte do chodu stlačením tlačidla „I“ spínača (18) a počkajte, kým sa voda nedostane k pilovému kotúču (12).
  - Vykonajte rez tak, že budete pomaly a rovnomerne presúvať hlavu (3) rukou pridržiavajúc rukoväť (2). Pomocou súčiastky na upínanie dlaždíc zaistíte keramickú dlaždicu pred možnosťou posunu, pričom si dávajte pozor na to, aby ste sa nezranili.
  - Pilku vypnite stlačením tlačidla „O“ spínača (18).

 **Hlavu píly vždy presuňte až do takej vzdialenosti, aby ste mohli rez vykonať vcelku. Pilku vypnite a počkajte, kým sa pilový kotúč nezastaví a až vtedy odstráňte odrezané kusy materiálu.**

### REZANIE NA URČENÚ ŠÍRKU

 **Nastaviteľný uhlomer, ako pozdĺžna dorazová lišta, by mal byť používaný a nastavený na správny rozmer pri každom pozdĺžnom rezaní.**

### PRÁCA LASERA

 **Svetlo laserového lúča umožňuje lepšiu kontrolu pri nastavovaní línie rezania. Laserový generátor, ktorý je súčasťou príslušenstva píly, je určený na použitie pri presnom rezaní.**

- Stlačte tlačidlo spínača lasera (24).
- Generátor začne vyžarovať červenú líniu viditeľnú na materiáli.
- Bod rezu materiálu nastavte v súlade s vyžarovanou čiarou a vykonajte rez.
- Po skončení rezania vypnite laser.

 **Prach a nečistoty, ktoré vzniknú počas rezania, môžu stlmiť laserové svetlo, aj preto treba generátor pravidelne čistiť. V žiadnom prípade nepozerajte priamo do laserového lúča ani ho nesmerujte na inú osobu.**

# GRAPHITE

## PÍLENIE POD UHLOM



- Na nastaviteľnom uhlomeri (10) si zvolíte a nastavíte vhodný uhol pílenia.
- Keramickú dlaždicu prísuňte k dorazovej lište (7) a podstavcu nastaviteľného uhlomera (10) (obr. K).
- Vykonajte rez spôsobom uvedeným vyššie.

## ÚKOSOVÉ REZANIE



- Uvoľnite aretačné kolieska úkosu (4) po oboch stranách pracovného stola (11).
- Hlavu nakloňte pod primeraným uhlom (hodnotu nastaveného uhla možno odčítať na stupnici) (obr. L).
- Uťahnite aretačné kolieska úkosu (4).
- Vykonajte rez spôsobom uvedeným vyššie.



Pri pílení krátkych alebo úzkych kúskov materiálu treba používať súčiastku na upínanie dlaždíc od začiatku rezania.

## OŠETROVANIE A ÚDRŽBA



Skôr, ako začnete akúkoľvek činnosť súvisiacu s inštaláciou, nastavovaním, opravou alebo údržbou, vyťahnite konektor napájacieho kábla zo sieťovej zásuvky.

## ČISTENIE A USKLADŇOVANIE



- Po ukončení práce starostlivo odstráňte všetky zvyšky materiálu a prach z pracovného stola, ako aj z priestoru okolo pilového kotúča a jeho krytov.
- Pilu je najlepšie čistiť handričkou alebo štetcom.
- Na čistenie píly nepoužívajte chemické čistiace prostriedky.
- Vytiahnutím vypúšťacej zátky vypustíte vodu z podstavca do vhodnej nádoby (obr. P).
- Pravidelne čistite od nečistôt podstavec a vodnú pumpu.
- Vetracie otvory motora udržiavajte priechodné.
- Pravidelne kontrolujte, či sú všetky upevňovacie skrutky a závitky utiahnuté. Pri práci sa môžu časom uvoľniť.
- Pílu vždy uskladňujte na suchom mieste mimo dosahu detí.
- Výmenu napájacieho kábla alebo iné opravy zverte výhradne autorizovanej servisnej dielni.

## VÝMENA PÍLOVÉHO KOTÚČA



- Namontujte prepravnú skrutku (16) a utiahnite aretačné koliesko hlavy (15).
- Odskrutkovaním upevňovacích závitov odmontujte kryt pilového kotúča (13).
- Pomocou špeciálnych kľúčov (sú súčasťou príslušenstva) odskrutkujte maticu upevňujúcu pilový kotúč (12) (obr. M).

**Dôležité!** Maticu odskrutkujte v smere otáčania pilového kotúča (ľavotočivý závit).

- Odmontujte vonkajšiu manžetovú podložku.
- Pilový kotúč (12) zložte z hriadeľa vretena.
- Nový rezný kotúč nastavte do polohy, v ktorej sa bude úplne zhodovať na ňom umiestnená šípka so smerom, ktorý ukazuje šípka na kryte pilového kotúča (13).
- Očistite povrch hriadeľa vretena a manžetové podložky.
- Namontujte nový pilový kotúč (postupujte v opačnom poradí ako pri jeho demontovaní) a utiahnite maticu upevňujúcu pilový kotúč.
- Pomocou závitov namontujte kryt pilového kotúča (13).
- Pilový kotúč potočte rukou, aby ste sa presvedčili, či má úplnú vôľu pri pohybe.
- Pílku zapojte do siete, uveďte do chodu a nechajte ju pracovať pri plnej rýchlosti otáčania niekoľko minút.



Všímajte si dodržiavanie správneho smeru otáčania pilového kotúča. Smer otáčania vretena zariadenia ukazuje šípka na kryte píly.

## VÝMENA BATÉRIÍ V LASEROVOM MODULE



Laserový modul je napájaný dvomi 1,5 V batériami typu AAA.

- Laser (14) odmontujte z krytu pilového kotúča (13).
- Zložte kryt zásobníka na batérie (25) (obr. N).
- Vyberte opotrebované batérie.
- Vložte nové batérie, pričom sa ubezpečte, či sú správne dodržané póly.
- Namontujte kryt zásobníka na batérie (25) a laser na kryt pilového kotúča.

 Akékoľvek poruchy musia byť odstránené autorizovaným servisom výrobcu.

## TECHNICKÉ PARAMETRE

### MENOVITÉ ÚDAJE

Pila na obkladačky		
Parameter		Hodnota
Napájacie napätie		230 V AC
Frekvencia napájania		50 Hz
Nominálny výkon		1500 W S2 20 min
Rýchlosť otáčania pilového kotúča (pri behu naprázdno)		3000 min <sup>-1</sup>
Rozsah úkosového rezania		0° - 45°
Vonkajší priemer pilového kotúča		250 mm
Vnútorý priemer pilového kotúča		25,4 mm
Hrúbka pilového kotúča		3 mm
Šírka pracovného stola		480 mm
Dĺžka pracovného stola		630 mm
Dozrah posunu reznej hlavy		570 mm
Maximálna hrúbka rezaného materiálu 620 mm	Uhol 90°	30 mm
	Uhol 45°	30 mm
Maximálna hrúbka rezaného materiálu 500 mm	Uhol 90°	60 mm
	Uhol 45°	40 mm
Výška pracovného stola od podkladu		700 mm
Stupeň ochrany		IP54
Ochranná trieda		I
Laserová trieda		2
Výkon lasera		< 1mW
Vlnová dĺžka laserového svetla		$\lambda = 650\text{nm}$
Typ článku použitého na napájanie lasera		Batéria typu AAA (2 kusy)
Hmotnosť		43 kg
Rok výroby		2011

### ÚDAJE TÝKAJÚCE SA HLUČNOSTI A VIBRÁCIÍ

Hladina akustického tlaku:  $L_p_A = 94,5 \text{ dB(A)}$   $K = 3 \text{ dB(A)}$

Hladina akustického výkonu:  $L_{w_A} = 107,5 \text{ dB(A)}$   $K = 3 \text{ dB(A)}$

## OCHRANA ŽIVOTNÉHO PROSTREDIA



Výrobky napájané elektrickým prúdom sa nesmú likvidovať spoločne s domovým odpadom, ale majú byť odovzdané na recykláciu na určenom mieste. Informáciu o využití poskytnú predajca výrobku alebo miestne orgány. Opatrované elektrické a elektronické zariadenia obsahujú látky negatívne pôsobiace na životné prostredie. Zariadenie, ktoré nie je odovzdané na recykláciu, predstavuje možnú hrozbu pre životné prostredie a ľudské zdravie.

\* Právo na zmenu vyhradené.

„TOPEX Spółka z ograniczoną odpowiedzialnością“ Spółka komandytowa so sídlom vo Varšave, ul. Pograniczna 2/4 (ďalej iba: „TOPEX“) informuje, že všetky autorské práva k obsahu tohto návodu (ďalej iba: „Návod“), v rámci toho okrem iného k jeho textu, uvedeným fotografiami, náčrtom, obrázkom a k jeho štruktúre, patria výhradne spoločnosti TOPEX a podliehajú právnej ochrane podľa zákona zo dňa 4. februára 1994, O autorských a obdobných právach (tj. Dz. U. (Zbierka zákonov Poľskej republiky) 2006 č. 90 položka 631 v znení neskorších zmien). Kopírovanie, spracovávanie, publikovanie, úprava tohto Návodu ako celku alebo jeho jednotlivých častí na komerčné účely, bez písomného súhlasu spoločnosti TOPEX, sú prísne zakázané a môžu mať za následok občianskoprávne a trestnoprávne dôsledky.

### ŽAGA ZA KERAMIKO 59G886

POZOR: PRED PRIČETKOM UPORABE ORODJA JE TREBA POZORNO PREBRATI SPODNJA NAVODILA IN JIH SHRANITI ZA NADALJNJO UPORABO.

### SPECIFIČNI VARNOSTNI PREDPISI

#### Specifični varnostni predpisi za uporabo žage za rezanje keramičnih ploščic

- Napetost napajalnega omrežja mora biti skladna z vrednostjo, podano na označni tablici žage.
- Žago je mogoče priklopiti samo na električno napeljavo, opremljeno z zaščitnim stikalom FID, ki prekine napajanje, če tok prekorači 30 mA v času, krajšem od 30 ms.
- Delujoč na prostem je treba za napajanje žage uporabljati izključno podaljške, namenjene za delo na prostem.
- Med delom z žago je treba obvezno upoštevati veljavne predpise, ki se nanašajo na varnost in higieno pri delu.
- Prepričajte se, da se smer obračanja rezilne plošče sklada z označeno smerjo obračanja motorja žage.
- Rezilna plošča žage se mora po namestitvi obračati brez ovir.
- Vedno je treba uporabljati zaščitna očala, protihrupno zaščito, protiprašno masko.
- Med delom je treba nositi ustrezna oblačila! Ohlapni elementi oblačil ali nakit se lahko zataknejo v obračajočo se rezilno ploščo.
- Pred vsemi regulacijami, meritvami, dejavnostmi v zvezi s čiščenjem, odstranjevanjem ukleščenih kosov keramike je treba vedno izključiti žago z izklopnim stikalom in odklopiti od napajanja z izvlečenjem vtiča kabla iz napajalne vtičnice!
- Po končanju kakršnih koli dejavnosti popravi ali oskrbe je treba pred zagonom žage namontirati vse zaščite in varovalne elemente.
- V primeru utrujenosti ali pod vplivom zdravil ni dovoljeno opravljati dela z žago.
- Vse osebe, ki upravljajo žago morajo biti ustrezno usposobljene iz uporabe, regulacije in oskrbe.
- Poškodovane varovalne elemente je treba takoj zamenjati.
- Nikoli ni dovoljeno preobremenjevati žage, kar bi privedlo do znatne upočasnitve obračanja rezilne plošče.
- Skrbeti je treba za čistost delovnega mesta. Pred pričetkom dela je treba odstraniti odpadke ali nepotrebne predmete.
- Na delovnem mestu žage se ne smejo zadrževati druge osebe.
- Delovno mesto mora biti dobro osvetljeno.
- Osebe, ki dela z žago, ni dovoljeno motiti.
- Po izklopu motorja s stikalom nikoli ni dovoljeno poskušati zaustaviti rezilne plošče z vršenjem bočnega pritiska nanjo.
- Poškodovano rezilno ploščo je treba takoj zamenjati.
- Nikoli ni dovoljeno uporabljati rezilnih plošč s parametri, ki so drugačni od tistih, podanih v teh navodilih.
- Nikoli ni dovoljeno poskušati demontirati ali odklopiti varovalnih elementov žage.
- V primeru potrebe po prekinitvi dela je treba končati opravljano dejavnost rezanja in izklopiti žago.
- V primeru potrebe po končanju in zapustitvi delovnega mesta je treba izključiti žago s stikalom in jo odklopiti od napajanja tako, da izvlečete vtič napajalnega kabla iz napajalne vtičnice.
- Pred pričetkom dela je treba preveriti tehnično stanje žage:
  - ali so vsi varovalni elementi brezhibni in delajo v skladu s svojim namenom,
  - da se vijaki in drugi pritrilni elementi niso sprostiti?
  - ali so odstranjeni montažni ključji?
- Vedno se je treba prepričati, da se obdelovani material s celotno površino prilega na delovno mizo žage.
- Hkrati ni dovoljeno rezati več kosov materiala.
- Žage ni dovoljeno odklopiti od napajalne vtičnice z vlečenjem za kabel. Napajalni kabel hranite pred prekomerno toploto, oljem in ostrimi robovi.
- Med delom z žago je treba zavzeti ravnotežni stoječi položaj.
- Vsi elementi žage morajo biti ustrezno pritrjeni.
- Popravila žage mora izvajati izključno kvalificirana oseba v pooblaščenih servisnih delavnicah, z uporabo originalnih nadomestnih delov.
- Z žago ni dovoljeno izvajati profilnega rezanja.
- Pri prenosu žage je treba držati izključno transportne ročaje, ni dovoljeno držati za zaščitne elemente žage.

## VARNOSTNI PREDPISI ZA LASERSKO NAPRAVO

Laserska naprava v konstrukciji žage je 2. razreda, z maksimalno močjo  $< 1$  mW, pri valovni dolžini žarčenja  $\lambda = 650$  nm. Taka naprava ni nevarna za vid, vendar pa ni dovoljeno zreti neposredno v vir žarčenja (nevarnost kratkotrajne slepote).

**OPOZORILO. Gledanje neposredno v žarek laserske svetlobe ni dovoljeno. To je lahko nevarno. Treba je upoštevati spodaj podane varnostne predpise.**

- Lasersko napravo je treba uporabljati v skladu s priporočili proizvajalca.
- Namerno ali nenamerno usmerjanje laserskega snopa proti ljudem, živalim ali drugim objektom, kot proti delovnemu materialu, ni dovoljeno.
- Paziti je treba, da ne pride do naključnega stika, npr. z usmeritvijo laserskega snopa na ogledala, laserskega žarka z očmi drugih oseb dlje kot za 0,25 s.
- Laserski žarek je treba vedno usmeriti na material, ki nima odbojnih površin.
- Svetleča jeklena pločevina (ali drugi materiali s površino, ki odbija svetlobo) ni primerna za uporabo laserskega žarka, ker bi lahko prišlo do nevarnega odbitja svetlobe v smeri uporabnika, drugih oseb in živali.
- Laserske naprave ni dovoljeno zamenjati z napravo drugega tipa. Vsa popravila mora opraviti proizvajalec ali pooblaščen oseba.

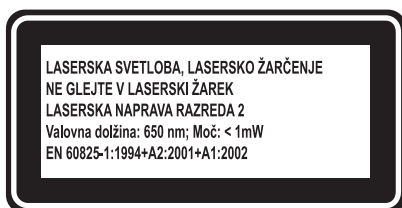
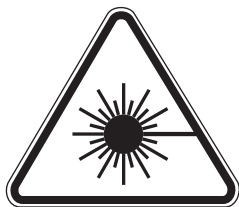

**POZOR: Druge regulacije kot te, omenjene v teh navodilih, lahko povzročijo izpostavljenost na lasersko žarčenje in so zato lahko nevarne!**

**POZOR! Naprava je namenjena notranjemu delu.**

Navkljub že v osnovi varni konstrukciji, uporabi varovalnih sredstev in dodatnih zaščitnih sredstev med delom vedno obstaja tveganje poškodbe.

## SESTAVA IN UPORABA

Žaga za keramiko je namenjena rezanju na mokro keramičnih ploščic ali podobnih materialov, ki se po velikosti prilagodijo sami žagi. Žage ni dovoljeno uporabljati za rezanje lesa ali kovine. Za delo z žago je treba uporabljati izključno rezilne plošče, namenjene za to vrsto orodja. Žaga je zasnovana za vsa dela na področju samostojnega amaterskega dela (naredi si sam).



**Uporaba električnega orodja, ki ni v skladu z njegovim namenom, ni dovoljena.**

## OPIS GRAFIČNIH STRANI

Spodnje oštevilčenje se nanaša na elemente orodja, ki so predstavljeni na grafičnih straneh pričujočih navodil.

1. Gumb za blokado omejevalnika globine rezanja
2. Ročaj
3. Glava
4. Vzvod blokade zajere
5. Podstavek
6. Noga
7. Oporna letev
8. Vijak z valjasto glavo
9. Blokada nastavnega kotomera
10. Nastavni kotomer
11. Delovna miza
12. Rezilna plošča
13. Zaščita rezilne plošče
14. Laser
15. Vzvod za blokado glave
16. Transportni vijak

# GRAPHITE

17. Kotna skala zajere
18. Vklonno stikalo
19. Vijak za pritrditev noge
21. Vodna črpalka
24. Vklon laserja
25. Prostor za baterijo
26. Vijak blokade glave
27. Kontrolna lučka napajanja
28. Tipka „RESET“
29. Tipka „TEST“

\* Obstajajo lahko razlike med sliko in izdelkom.

## OPIS UPORABLJENIH GRAFIČNIH ZNAKOV



POZOR



OPOZORILO



NAMESTITEV/NASTAVITVE



INFORMACIJA

## OPREMA IN PRIBOR

- |  |         |
|--|---------|
| 1. Podstavek                               | - 1 kos |
| 2. Noga                                    | - 4 kos |
| 3. Nastavni kotomer                        | - 1 kos |
| 4. Element blokade dolžine rezanja + vzvod | - 2 set |
| 5. Element za držanje ploščic              | - 1 kos |
| 6. Obročni ključ                           | - 2 kos |
| 7. Vijak                                   | - 4 kos |
| 8. Vijak z valjasto glavo                  | - 2 kos |

## PRIPRAVA NA UPORABO



Žaga za keramiko je dostavljena v nesestavljenem stanju. Elemente je treba vzeti iz embalaže in sestaviti v skladu s spodaj opisanim vrstnim redom.

### MONTAŽA ŽAGE ZA KERAMIKO



- Povežite noge (6) s podstavkom (5) s pomočjo vijakov (priloženih) (slika A).
- Žago umerite v podstavku (5), pri čemer pazite, da je vodna črpalka (21) pritrjena na ustreznem mestu podstavka (slika C).
- Namestite vzvode blokade omejevalnika dolžine rezanja (1) (slika D).
- Nastavni kotomer (10) povežite z oporno letvijo (7) s pomočjo vijakov z valjasto glavo (8) (nastavni kotomer ja lahko nameščen na obeh straneh delovne mize) (slika H).
- Odvijte vzvod blokade glave (15) (slika E) in transportni vijak (16) (slika F).
- Odvijte vijak blokade glave (26) (slika J).



Pred pričetkom uporabe žage je treba odviti vzvod blokade glave in sneti transportni vijak. V nasprotnem primeru ni mogoče premikati glave skupaj z rezilno ploščo. Med rezanjem mora biti vodna črpalka potopljena v vodo.

## UPORABA / NASTAVITVE



Pred pričetkom kakršnih koli regulacijskih dejavnosti na žagi se je treba prepričati, da je ta izklopljena iz napajalnega omrežja. Da bi zagotovili varno, natančno in učinkovito delovanje žage, je treba vse regulacijske postopke opraviti v celoti.

Po zaključku vseh regulacijskih in nastavitvenih dejavnosti se je treba prepričati, da so vsi nastavni ključi odstranjeni. Prepričati se je treba, da so vsi spojni navojni elementi ustrezno priviti. Pri opravljanju regulacij



je treba preveriti, če vsi zunanji elementi pravilno delujejo in so v dobrem stanju. Kakršen koli obrabljen ali poškodovan del mora pred pričetkom del z žago zamenjati kvalificirana oseba.



Vtič napajalnega kabla žage je opremljen s stikalom FID. Pred zagonom naprave je treba preveriti pravilnost delovanja FID stikala.



- Vtič vložite v napajalno vtičnico – zasveti kontrolna lučka napajanja (27) (slika O).
- Pritisnite tipko „Test“ (29) – kontrolna lučka napajanja (27) ugasne.
- Pritisnite tipko „Reset“ (28) – kontrolna lučka napajanja (27) spet sveti.



V primeru nepravilnega delovanja stikala FID (drugega kot zgoraj opisane) je treba takoj izvleči vtič napajalnega kabla iz napajalne vtičnice in napravo oddati v popravilo v pooblaščen servisno delavnico.

## VKLOP / IZKLOP



**Napetost omrežja mora ustrezati vrednosti napetosti, podani na označni tablici žage.**

Žago je mogoče vklopiti le takrat, ko je obdelovani material odmaknjen od rezilne plošče.



**Vklop** – pritisnite tipko vklopnega stikala I (18) (slika G).

**Izklop** – pritisnite tipko O vklopnega stikala (18).

## REZANJE



**Vodna črpalka, napajalni kabel in dovodna vodna cev se ne smejo nahajati v območju rezanja.**

**Pred pričetkom dela mora rezilna plošča doseči maksimalno vrtilno hitrost. Počakajte, da curek hladilne vode doseže rezilno ploščo.**



Podstavek nastavnega kotomera (10) opravlja funkcijo vzdolžne opore.

- Nastavni kotomer (10) nastavite pod kotom 0° in privijte vzvod blokade nastavnega kotomera (9).
- Nastavni kotomer (10) namestite na oporno letev (7) s pomočjo vijakov z valjasto glavo (8) (slika H).
- Nastavite na ustrezne dimenzije z uporabo skale na oporni letvi (7).
- Keramično ploščico porinite do oporne letve (7) in podstavka nastavnega kotomera (10) (slika I).
- Zaženite žago s pritiskom „I“ vklopnega stikala (18) in počakajte, da voda pride do rezilne plošče (12).
- Izvedite rezanje s počasnim in enakomernim premikanjem glave (3), pri čemer z roko držite ročaj (2). S pomočjo elementa za držanje ploščic zavarujte keramično ploščico pred možnostjo premikanja, pri čemer pazite, da ne pride do telesne poškodbe.
- Izključite žago s pritiskom „O“ vklopnega stikala (18).



**Glavo žage je treba pomikati tako daleč, da je mogoče v celoti opraviti rezanje. Izklopite žago in počakajte, da se rezilna plošča zaustavi, in šele takrat odstranite odrezane kose materiala.**

## REZANJE NA DOLOČENO ŠIRINO



**Nastavni kotomer je treba kot vzdolžno oporno letev vedno uporabljati in nastaviti na ustrezno mero med vzdolžnim rezanjem.**

## DELOVANJE LASERJA



Svetloba laserskega žarka omogoča boljši nadzor nastavitve linije reza.

Laserski generator, ki je del opreme žage, je predviden za uporabo pri natančnem rezanju.

- Pritisnite vklopno tipko laserja (24).
- Laserski generator prične oddajati rdečo linijo, vidno na materialu.
- Točko rezanja materiala nastavite v skladu z oddajano linijo in izvedite rezanje.
- Po končanju rezanja je treba izklopiti laser.



**Pri rezanju nastali prah in umazanija lahko prekrijeta lasersko svetilko zato je treba tudi zato od časa do časa očistiti generator. Neposredno gledanje v laserski žarek in usmerjanje laserskega žarka proti kateri koli osebi je prepovedano.**

## REZANJE POD KOTOM



- Izberite in nastavite ustrezni kot na nastavnem kotomeru (10).
- Keramično ploščico porinite do oporne letve (7) in podstavka nastavnega kotomera (10) (slika K).
- Izvedite rezanje, kot opisano zgoraj.

# GRAPHITE

## ZAJERALNO REZANJE



- Sprostite vzvode blokade zajere (4) na obeh straneh žage (11).
- Nagnite glavo pod ustreznim kotom (vrednost nastavljenega kota je mogoče odčitati na skali) (slika L).
- Privijte vzvode blokade zejere (4).
- Izvedite rezanje, kot opisano zgoraj.



Med rezanjem kratkih ali ozkih kosov materiala je treba od začetka rezanja uporabljati element za držanje ploščic.

## OSKRBA IN HRANJENJE



Pred vsakršnimi opravili v zvezi z montažo, regulacijo, popravilom ali oskrbo je treba odstraniti vtič napajalnega kabla iz omrežne vtičnice.



### ČIŠČENJE IN HRAMBA

- Po zaključku dela je treba skrbno odstraniti vse kose materiala in prah z delovne mize in območja okrog rezilne plošče in njenih zaščit.
- Žago je najbolje čistiti s kosom tkanine ali čopičem.
- Za čiščenje žage ni dovoljeno uporabljati kemičnih čistilnih sredstev.
- Vode spustite iz podstavka v ustrezen rezervoar, tako da odstranite zamašek za izpust (slika P).
- S podstavka in vodne črpalke redno odstranjujete umazanijo.
- Skrbeti je treba, da so prezračevalne reže motorja prepustne.
- Redno je treba preverjati, če so vsi pritrdilni vijaki ustrezno priviti. Med delom lahko s časom pride do njihove sprostitve.
- Žago je treba hraniti na suhem mestu in zunaj dosega otrok.
- Menjavo napajalnega kabla in druga popravila je treba zaupati izključno pooblaščenim servisnim delavnicam.

### MENJAVA REZILNE PLOŠČE



- Namestite transportni vijak (16) in privijte vzvod blokade glave (15).
- Demontirajte zaščito rezilne plošče (13), tako da odvijete pritrdilne vijake.
- S pomočjo posebnih ključev (priloženih) odvijte pritrdilno matico rezilne plošče (12) (slika M).

**POMEMBNO!** Matico je treba odvijati v skladu s smerjo obračanja rezilne plošče (levi navoj).

- Odmontirajte zunanjo prirobno podložko.
- Snemite rezilno ploščo (12) z valja vretena.
- Novo ploščo namestite tako, da se bo v celoti ujemala s smerjo, ki jo kaže puščica na zaščiti rezilne plošče (13).
- Očistite površino valja vretena in prirobne podložke.
- Namestite novo rezilno ploščo (v nasprotnem vrstnem redu od postopka njenega snetja) in privijte pritrdilno matico rezilne plošče.
- Namestite zaščito rezilne plošče (13), s pomočjo vijakov.
- Ročno obrnite rezilno ploščo, da preverite, ali se ta prosto premika.
- Žago priključite na omrežje in zaženite, počakajte nekaj minut, da dela s polno hitrostjo.



Bodite pozorni na ohranitev pravilne smeri obračanja rezilne plošče. Smer vrtenja vretena orodja kaže puščica na ohišju žage.

### MENJAVA BATERIJE V LASERSKEM MODULU



Laserski modul napajata dve bateriji 1,5 V tipa AAA.

- Snemite laser (14) z zaščite rezilne plošče (13).
- Snemite pokrov prostora za baterijo (25) (slika N).
- Izvlecite izrabljeno baterijo.
- Vložite novo baterijo, prepričajte se, da je baterija pravilno polarizirana.
- Namestite pokrov prostora za baterijo (25) in laser na zaščito rezilne plošče.



Vsakeršne napake mora odpraviti pooblaščen servis proizvajalca.

## TEHNIČNI PARAMETRI

### NAZIVNI PODATKI

Žaga za keramiko		
Parameter		Vrednost
Napetost napajanja		230 V AC
Frekvenca napajanja		50 Hz
Nazivna moč		1500 W S2 20 min
Vrtlina hitrost rezilne plošče (brez obremenitve)		3000 min <sup>-1</sup>
Območje zaiernalnega rezanja		0° - 45°
Zunanji premer rezilne plošče		250 mm
Notranji premer rezilne plošče		25,4 mm
Debelina rezilne plošče		3 mm
Širina delovne mize		480 mm
Dolžina delovne mize		630 mm
Območje hoda rezilne glave		570 mm
Maksimalna debelina rezanega materiala 620 mm	Kot 90°	30 mm
	Kot 45°	30 mm
Maksimalna debelina rezanega materiala 500 mm	Kot 90°	60 mm
	Kot 45°	40 mm
Višina delovne mize od podlage		700 mm
Stopnja zaščite		IP54
Razred zaščite		I
Razred laserja		2
Moč laserja		< 1mW
Valovna dolžina svetlobe laserja		λ = 650nm
Vrsta napajanja laserja		Baterija tipa AAA (2 kosa)
Teža		43 kg
Leto izdelave		2011

### PODATKI O HRUPU IN VIBRACIJAH

Stopnja zvočnega pritiska:  $L_{pA} = 94,5 \text{ dB(A)}$   $K = 3 \text{ dB(A)}$

Stopnja zvočne moči:  $L_{wA} = 107,5 \text{ dB(A)}$   $K = 3 \text{ dB(A)}$

## VAROVANJE OKOLJA



Električno napajanih izdelkov ni dovoljeno mešati z gospodinjstskimi odpadki, ampak jih morajo odstraniti ustrezne službe. Podatki o službah za odstranitev odpadkov so na voljo pri prodajalcu ali lokalnih oblasteh. Porabljeno električno in elektronsko orodje vsebuje okolju škodljive snovi. Orodje, ki ni oddano v reciklažo, predstavlja potencialno nevarnost za okolje in zdravje ljudi.

\* Pridržana pravica do izvajanja sprememb.

„TOPEX Spółka z ograniczoną odpowiedzialnością“ Spółka komandytowa s sedežem v Varšavi, ul. Pograniczna 2/4 (v nadaljevanju „TOPEX“), sporoča, da so vse avtorske pravice v zvezi z vsebino teh navodil (v nadaljevanju „Navodila“), med drugim v zvezi z besedili, shemami, risbami, kakor tudi sestavo, izključna last TOPEX in so predmet zakonske zaščite v skladu z zakonom z dne 4. februarja 1994 o avtorskih pravicah in intelektualni lastnini (Ur. l. 2006 št. 90/631 s kasnejšimi spremembami). Kopiranje, obdelava, objava in spreminjanje Navodil in komercialne namene kot tudi njihovih posameznih elementov, je brez pisne odobritve TOPEX strogo prepovedano in lahko privede do civilne in kazenske odgovornosti.

### PLYTELIŲ PJAUSTYMO STAKLĖS

59G886

DĖMESIO! PRIEŠ PRADĖDAMI NAUDOTIS ELEKTRINIŲ ĮRENGINIŲ, ĮDĖMAI PERSKAITYKITE ŠIĄ INSTRUKCIJĄ IR SAUGOKITE JĄ NAUDOJIMUISI ATEITYJE.

### DETALIOS SAUGOS TAISYKLĖS

#### Detalios, saugaus keraminių plytelių pjovimo staklių naudojimo taisyklės

- Elektros tinklo įtampa turi atitikti dydį, nurodytą plytelių pjovimo staklių nominalių duomenų lentelėje.
- Plytelių pjovimo stakles galima jungti tik į elektros tinklą, turintį apsauginę kintamos srovės nutūkėjimo relę, kuri nutraukia įtampos tiekimą, kai srovės nutūkėjimas viršija 30mA per trumpesnę nei 30m/s laiką.
- Dirbant lauke (ne uždaroje patalpoje) pjovimo staklių laido pailginimui reikia naudoti lauko sąlygoms skirtus ilgintuvus.
- Dirbant su staklėmis, reikia laikytis darbo saugos ir darbo higienos taisyklių.
- Įsitikinkite, kad pjovimo disko sukimosi kryptis sutampa su variklio sukūji kryptimi.
- Pritvirtintas pjovimo diskas turi sukis lengvai, be trukdžių.
- Visada būtina naudoti apsaugines priemones: akinius, ausines, kaukę nuo dulkių.
- Darbo metu, reikia vilkėti tinkamus rūbus! Platus rūbai, kabantys jų elementai ar papuošalai gali užkliūti už besisukančio pjovimo disko.
- Prieš bet kokius reguliavimo, matavimo, valymo darbus ar norint pašalinti įstrigusius keramikos gabalėlius, stakles visada reikia išjungti jungikliu bei ištraukti jų elektros laido kištuką iš elektros lizdo!
- Po bet kokių remonto ar aptarnavimo darbų, prieš įjungiant pjovimo stakles, būtina pritvirtinti visus dangčius ir apsauginius elementus.
- Nedirbkite su staklėmis, jeigu esate pavargę ar vartojote vaistų.
- Būtina, kad visi su staklėmis dirbantys asmenys būtų tinkamai apmokyti (mokėtų naudotis, aptarnauti bei reguliuoti).
- Pažeistus apsauginius elementus reikia nedelsiant pakeisti.
- Niekada neviršykite leistinos apkrovos, dėl to pastebimai sulėtėja pjovimo disko sukūji.
- Darbo vieta turi būti tvarkinga. Prieš pradėdami dirbti, reikia pašalinti atliekas ir nereikalingus daiktus.
- Pašalinamiems asmenims darbo vietoje būti draudžiama.
- Darbo vieta turi būti gerai apšviesta.
- Negalima blaškyti su staklėmis dirbančio asmens dėmesio.
- Išjungę variklį jungikliu, niekada nespauskite pjovimo disko (iš šono) ketindami jį sustabdyti.
- Pažeistą pjovimo diską reikia nedelsiant pakeisti.
- Visada naudokite tik šioje instrukcijoje nurodytų dydžių pjovimo diskus.
- Niekada nuo plytelių pjovimo staklių nenuimkite apsauginių elementų, neardykite jų.
- Prireikus nutraukti darbą, baikite pjauti ir išjunkite pjovimo stakles.
- Prieš pasišalindami iš darbo vietos išjunkite pjovimo stakles iš elektros įtampos tinklo (ištraukite elektros laido kištuką iš lizdo).
- Prieš pradėdami dirbti patikrinkite pjovimo staklių techninę būklę
  - ar visi apsauginiai elementai pritvirtinti bei gerai atlieka jiems numatytas funkcijas;
  - ar visi varžtai bei kiti tvirtinimo elementai gerai priveržti;
  - ar pašalinti visi reguliavimo raktai.
- Visada patikrinkite, ar visas apdorojamas ruošinys yra ant darbastalio.
- Niekada, tuo pat metu nepjunkite kelių medžiagos gabalėlių.
- Išjungdami pjovimo stakles iš elektros lizdo niekada netrempkite už elektros laido. Elektros laidą saugokite nuo karščio, tepalų ir aštrių briaunų.
- Dirbdami su staklėmis stovėkite stabiliai, išlaikykite pusiausvyrą.
- Būtina, visus pjovimo staklių elementus pritvirtinti teisingai.
- Pjovimo stakles, naudodami originalias detales, gali remontuoti tik kvalifikuoti autorizuoto serviso meistrai.
- Pjovimo staklės nepritaikytos profiliniams pjūviams.
- Pjovimo stakles galima nešti tik laikant už transportavimo rankenų, nekelkite laikydami už apsauginių dangčių.

## SAUGUS LAZERIO ĮRENGINIO NAUDOJIMAS

Plytelių pjovimo staklėse įtaisytas 2 klasės lazerinis įrenginys, kurio didžiausia galia, esant  $\lambda = 650$  nm spindulio bangos ilgiui yra  $< 1$  mW. Šis įrenginys regėjimui nepavojingas, tačiau tiesiogiai į lazerio spindulį žiūrėti negalima (laikino apakinimo pavojus).

**ĮSPĖJIMAS. Nežiūrėkite į tiesioginį lazerio spindulį. Tai pavojinga.**

**Laikykitės aprašytų saugos taisyklių.**

- Lazerio įrenginį naudokite taip, kaip nurodo gamintojas.
- Sąmoningai ar nesąmoningai, niekada nekreipkite lazerio spindulio į žmones, gyvūnus arba kitus objektus, išskyrus apdorojamą medžiagą.
- Venkite, net atsitiktinai, į pašalinio asmens ar gyvūno akis kreipti lazerio spindulį ilgesniam nei 0,25 sek. laikui, pavyzdžiui, sukant spindulį per šviesą atspindinčius paviršius.
- Visada patikrinkite, ar lazerio spindulys nenukryps į šviesą atspindinčią medžiagą.
- Nenaudokite lazerio spindulio apdorodami blizgią plieninę skardą (ar kitokią medžiagą blizgiu paviršiumi), nes lazerio spindulio atspindys gali nukrypti varotojo, trečiųjų asmenų arba gyvūnų link.
- Nekeiskite lazerio konstrukcijos. Visus remonto darbus gali atlikti gamintojo arba įgaliotų servisų meistrai.

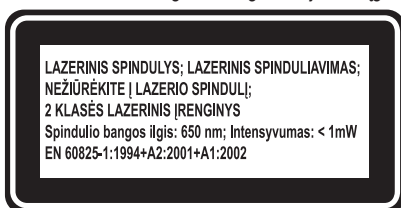
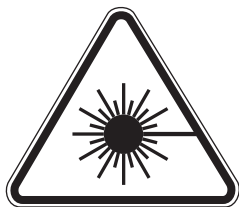

**DĖMESIO:** Šioje instrukcijoje neišvardinti nustatymai kelia pavojų nukentėti nuo lazerio spindulio poveikio!

**DĖMESIO!** Įrankis skirtas vidaus darbams.

Nepaisant to, kad gaminant įrankį jo konstrukcijoje įtaisyti apsaugos elementai ir papildomos apsaugos priemonės, darbo metu, išlieka pavojus susižaloti.

## KONSTRUKCIJA IR PASKIRTIS

Plytelių pjovimo staklės skirtos joms numatyto dydžio keraminių plytelių ar panašių medžiagų gaminių pjaustymui (šlapiu) būdu. Pjovimo staklėmis negalima pjauti medžio arba metalo. Pjovimui galima naudoti tik šio tipo įrenginiams pritaikytus pjovimo diskus. Pjovimo staklės skirtos įvairiems amatininkų darbams (meistravimui).



**Nenaudokite įrenginio ne pagal paskirtį.**

## GRAFINIŲ PUSLAPIŲ APRAŠYMAS

Numeriais pažymėti įrenginio elementai atitinka šios instrukcijos grafiniuose puslapiuose pavaizduotus elementus.

1. Pjūvio ilgio ribotuvo blokavimo varžtas
2. Rankena
3. Galva
4. Kampo blokavimo rankena
5. Pagrindas
6. Koją
7. Atraminė lentelė
8. Varžtas su rankenėle
9. Reguliuojamo kampinio blokavimo rankena
10. Reguliuojamas kampinis
11. Darbastalis
12. Pjovimo diskas
13. Pjovimo disko dangtis
14. Lazeris
15. Galvos blokavimo rankena
16. Varžtas (transportavimui)

# GRAPHITE

- Šoninė kampo reguliavimo skalė
- Jungiklis
- Kojos tvirtinimo varžtas
- Vandens siurblys
- Lazerio jungiklis
- Baterijų skyrius
- Pjovimo galvos blokavimo varžtas
- Įtampos diodas
- Jungiklis „RESET“
- Jungiklis „TEST“

\* Paveikslas ir gaminy s gali skirtis

## PANAUDOTŲ GRAFINIŲ ŽENKLŲ APRAŠYMAS



DĖMESIO



ATSARGIAI



MONTAVIMAS IR NUSTATYMAI



INFORMACIJA

## KOMPLEKTAVIMAS IR PRIEDAI

- |   |            |
|---|------------|
| 1. Pagrindas                                  | - 1 vnt.   |
| 2. Koja                                       | - 4 vnt.   |
| 3. Reguliuojamas kampainis                    | - 1 vnt.   |
| 4. Pjūvio ilgio blokavimo elementai + varžtas | - 2 kompl. |
| 5. Plytelių tvirtinimo elementai              | - 1 vnt.   |
| 6. Kilpinis raktas                            | - 2 vnt.   |
| 7. Varžtas                                    | - 4 vnt.   |
| 8. Varžtas su rankenėle                       | - 2 vnt.   |

## PASIRUOŠIMAS DARBUI



Tiekiamos plytelių pjovimo staklės yra išardytos. Išpakuokite jų elementus ir surinkite stakles aprašytu eiliškumu.

### PLYTELIŲ PJOVIMO STAKLIŲ SURINKIMAS



- Komplekte esančiu varžtu, kojas (6) prisukite prie pagrindo (5) (pav. A).
- Pjovimo mechanizmą į staklių pagrindą (5) įstatykite taip, kad vandens siurblys (21) būtų jam skirtoje pagrindo vietoje (pav. C).
- Prisukite pjūvio ilgio ribotuvo blokavimo varžtus (1) (pav. D).
- Reguliuojamą kampainį (10), varžtais (8), prisukite prie atraminės lentelės (7) (reguliuojamą kampainį galima pritvirtinti abejose darbatalio pusėse (pav. H)).
- Atsukite pjovimo galvos blokavimo rankeną (15) (pav. E) ir transportavimo varžtą (16) (pav. F).
- Atsukite pjovimo galvos blokavimo varžtą (26) (pav. J).



Prieš pradėdami darbą su plytelių pjovimo staklėmis, reikia atsukti pjovimo galvos blokavimo varžtą ir ištraukti transportavimo varžtą. Neatlikus šių veiksmų, pjovimo galva su disku bus nepaslanki. Pjovimo metu siurblys turi būti panardintas į vandenį.

## DARBAS IR NUSTATYMAI



Visada, prieš keičiant plytelių pjovimo staklių nustatymus, reikia įsitikinti, kad jos išjungtos iš elektros įtampos tinklo. Siekiant užtikrinti, kad pjovimo staklės veiks saugiai, tiksliai ir našiai, visus reguliavimo veiksmus reikia atlikti iki galo.

Sureguliuavus ar pakeitus nustatymus, reikia įsitikinti, kad nuo plovimo staklių nuimti visi reguliavimo raktai. Patikrinkite, ar visi tvirtinimo elementai su sriegiais yra gerai prisukti. Reguluojant, tuo pat metu, reikia patikrinti visų išorinių elementų būklę bei veikimą. Prieš pradėdant naudotis plovimo staklėmis, bet kurią susidėvėjusią ar pažeistą jų detalę, turi pakeisti kvalifikuotas meistras.



Plytelių plovimo staklių elektros laido kištuke įtaisytas kintamos srovės saugiklis. Prieš įjungiant plovimo stakles, reikia patikrinti, ar jis veikia.



- Laido kištuką įstatykite į elektros lizdą – užsidegs įtampos diodas (27) (pav. O).
- Paspauskite jungiklį „Test“ (29) – įtampos diodas (27) užges.
- Paspauskite jungiklį „Reset“ (28) – įtampos diodas (27) vėl užsidegs.



Jeigu kintamos įtampos saugiklis veikia kitaip nei aprašyta, elektros laido kištuką būtina nedelsiant ištraukti iš elektros lizdo ir suremontuoti įrenginį autorizuoame servise.

## ĮJUNGIMAS IR IŠJUNGIMAS



Elektros tinklo įtampa turi atitikti dydį, nurodytą plovimo staklių nominalių duomenų lentelėje. Plovimo stakles galima įjungti tik tada, kai plovimui paruošta medžiaga yra atitraukta nuo plovimo disko.



Įjungimas – paspauskite mygtuką I (18) (pav. G).  
Išjungimas – paspauskite mygtuką O (18).

## PJOVIMAS



Vandens siurblių, elektros įtampos laidų ir vandens padavimo žarną reikia patraukti toliau nuo plovimo elementų. Prieš pradėdant pjauti, plovimo diskas turi pasiekti maksimalų sukimosi greitį. Reikia palaukti, kol ant plovimo disko pradės purkšti aušinantis vanduo.



- Reguliuojamo kampainio (10) pagrindas naudojamas kaip išilginė atraminė lentelė.
- Reguliuojamą kampainį (10) pasukite 0° kampu ir prisukite reguliuojamo kampainio nustatymų blokavimo rankeną (9).
  - Reguliuojamą kampainį (10), varžtais (8), prisukite prie atraminės lentelės (7) (pav. H).
  - Žiūrėdami į atraminės lentelės skalę (7) nustatykite reikiamus matmenis.
  - Keraminę plytelę priglauskite prie atraminės lentelės (7) ir reguliuojamo kampainio (10) pagrindo (pav. I).
  - Paspauskite jungiklį „I“ (18), įjungę plovimo stakles palaukite kol aušinantis vanduo pradės purkšti ant plovimo disko (12).
  - Pjauti pradėkite lėtai ir tolygiai, slinkdami už rankenos (2) laikomą plovimo galvą (3). Keraminę plytelę neslankios, jeigu pritvirtinsite ją laikikliais, būkite atidūs, nesusižeiskite.
  - Paspaudę mygtuką „O“ (18) išjunkite plovimo stakles.



Plovimo galvą visada slinkite taip, kad medžiagą perpjautumėte iškart. Išjunkite plovimo stakles, palaukite, kol plovimo diskas sustos ir tik tada nuimkite perpjautus medžiagos gabalėlius.

## PASIRINKTO PLOČIO PJŪVIS



Reguliuojamą kampainį, nustatytą numatyto pločio išilginiam pjūviui, visada naudokite, kaip išilginę atramą.

## LAZERIO VEIKIMAS



Dėl lazerio spindulio lengviau pažymėti bei stebėti pjūvio liniją. Plovimo staklių komplekte esantis lazerio generatorius naudojamas tada, kai pjūvis turi būti labai tikslus.

- Paspauskite lazerio jungiklį (24).
- Lazerio generatorius suprojektuos ant medžiagos matomą raudoną liniją.
- Žymima pjūvio linija turi sutapti su spindulio linija.
- Perpjovę, lazerį išjunkite.



Pjūvio metu kylančios dulksės gali sumažinti lazerio spindulio matomumą, todėl kas tam tikrą laiką tarpą generatorių reikia nuvalyti. Niekada nežiūrėkite į lazerio spindulį ir nekreipkite jo į kitą asmenį.

# GRAPHITE

## PJOVIMAS KAMPU



- Naudodamiesi reguliuojamu kampainiu (10) nustatykite reikiamą pjūvio kampą.
- Padėkite keraminę plytelę, atremkite ją į atraminę lentelę (7) ir reguliuojamo kampainio pagrindą (10) (pav. K).
- Pjaukite pagal aprašymą ankstesniame skyriuje.

## ĮSTRIZAS PJŪVIS



- Atsukite kampo blokavimo rankenas (4), esančias abejuose darbatalio šonuose (11).
- Pjovimo galvą pakreipkite reikiamu kampu (nustatyto kampo dydis matomas skalėje) (pav. L).
- Prisukite kampo blokavimo rankenas (4).
- Pjaukite pagal aprašymą ankstesniame skyriuje.



Pjaunant trumpas ar siauras plytelių dalis, būtina naudoti joms prilaikyti skirtus elementus.

## APTARNAVIMAS IR PRIEŽIŪRA



Prieš pradėdami bet kokius surinkimo, reguliavimo, remonto ar aptarnavimo darbus, reikia ištraukti elektros laido kištuką iš elektros lizdo.

## VALYMAS IR SANDĖLIAVIMAS



- Baigus darbą, nuo darbatalio reikia pašalinti visus medžiagos gabalėlius bei kruopščiai nuvalyti dulkes, taip pat ir nuo pjovimo disko bei jo dangčių.
- Pjovimo stakles geriausia valyti audinio gabalėliu ar šepetėliu.
- Pjovimo staklėms valyti, niekada nenaudokite vandens ar bet kokių kitų cheminių švaros priemonių.
- Ištraukę kamštėlį, į tinkamą talpyklą išpilkite esančią vandenį (pav. P).
- Reguliariai valykite purvo sankaupas pagrinde.
- Neuždenkite variklio ventilacijos angų.
- Būtina reguliariai tikrinti visus varžus ir tvirtinimo sriegius, ar neatsisukę. Kartais, darbo metu jie gali atsilaisvinti.
- Pjovimo stakles visada laikykite sausoje, vaikams neprieinamoje vietoje.
- Elektros laido keitimą ar kitus remonto darbus galima atlikti tik autorizotuame gamintojo servise.

## PJOVIMO DISKO KEITIMAS



- Įstatykite transportavimo varžtą (16) ir prisukite pjovimo galvos (15) blokavimo rankeną.
- Atsukite tvirtinimo varžtus ir nuimkite pjovimo disko dangtį (13).
- Specialiais raktais (yra komplekte) atsukite pjovimo disko (12) tvirtinimo veržlę (pav. M).

**Svarbu!** Veržlę sukite pjovimo disko sukimosi kryptimi (kairysis sriegis).

- Nuimkite išorinę jungę.
- Nuo suklio velenėlio nuimkite pjovimo diską (12).
- Naują pjovimo diską uždėkite taip, kad ant pjovimo disko ir jo dangčio (13) esančių rodyklių kryptys sutaptų.
- Nuvalykite suklio velenėlį ir jungiamąsias tarpines.
- Uždėkite naują pjovimo diską (atvirkščiu nuėmimui eiliškumu) ir prisukite pjovimo disko tvirtinimo veržlę.
- Varžtais pritvirtinkite pjovimo disko dangtį (13).
- Ranka sukdami pjovimo diską patikrinkite, ar jis juda laisvai.
- Įstatykite staklių el. laido kištuką į el. lizdą, įjunkite pjovimo stakles ir leiskite kelias minutes veikti didžiausiu greičiu, be apkrovos.



Atkreipkite dėmesį, ar pjovimo diskas sukasi teisinga kryptimi. Įrenginio suklio judėjimo kryptis pažymėta rodykle, esančia ant pjovimo staklių korpuso.

## LAZERIO MODULIO BATERIJŲ KEITIMAS



Lazerio modulio energijos šaltinis yra dvi 1,5 V tipo AAA baterijos.

- Lazerį (14) nuimkite nuo pjovimo disko dangčio (13).
- Nuimkite baterijų skyriaus dangtį (25) (pav. N).
- Išimkite išsekusias baterijas.
- Atkreipdami dėmesį į poliarškumą (pažymėtas ženklais), įstatykite naujas baterijas.
- Uždėkite baterijų skyriaus dangtį (25), prie pjovimo disko dangčio pritvirtinkite lazerį.





Visus remonto darbus galima atlikti specializuotose gamintojo remonto dirbtuvėse.

## TECHNINIAI DUOMENYS

### NOMINALŪS DUOMENYS

Stalinės plytelių pjaustymo staklės		
Dydis		Vertė
Įtampa elektros tinkle		230 V AC
Dažnis		50 Hz
Nominali galia		1500 W S2 20 min
Pjovimo disko sukimosi greitis (be apkrovos)		3000 min <sup>-1</sup>
Istrižas pjūvis		0° - 45°
Išorinis pjovimo disko skersmuo		250 mm
Vidinis pjovimo disko skersmuo		25,4 mm
Pjovimo disko storis		3 mm
Darbastalio plotis		480 mm
Darbastalio ilgis		630 mm
Pjovimo galvos postūmio ribos		570 mm
Maks. pjaunamo elemento storis 620 mm	90° Kampu	30 mm
	45° Kampu	30 mm
Maks. pjaunamo elemento storis 500 mm	90° Kampu	60 mm
	45° Kampu	40 mm
Darbastalio aukštis nuo grindų		700 mm
Apsaugos laipsnis		IP54
Apsaugos klasė		I
Lazerio klasė		2
Lazerio galia		< 1mW
Lazerio spindulio ilgis		λ = 650nm
Lazerio baterijų tipas		AAA tipo baterija (2 vienetai)
Svoris		43 Kg.
Pagaminimo metai		2011

### INFORMACIJA APIE TRIUKŠMĄ IR VIBRACIJĄ

Garso slėgio lygis:  $L_{p_A} = 94,5 \text{ dB(A)}$   $K = 3 \text{ dB(A)}$

Garso galios lygis:  $L_{w_A} = 107,5 \text{ dB(A)}$   $K = 3 \text{ dB(A)}$

## APLINKOS APSAUGA IR



Elektrinių gaminių negalima išmesti kartu su buities atliekomis, juos reikia atiduoti į atitinkamą atliekų perdirbimo įmonę. Informacijos apie atliekų perdirbimą kreiptis į pardavėją arba vietos valdžios institucijas. Susidėvėję elektriniai ir elektroniniai prietaisai turi gamtai kenksmingų medžiagų. Antriniams perdirbimui neatiduoti prietaisai kelia pavojų aplinkai ir žmonių sveikatai.

\* Pasilikame teisę daryti pakeitimus.

TOPEX Spółka z ograniczoną odpowiedzialnością "Spółka komandytowa" (toliau: „TOPEX“), kurios buveinė yra Varšuvoje, ul. Pograniczna 2/4 informuoja, kad visos šios instrukcijos (toliau: „instrukcija“) autorinės teisės, tai yra šioje instrukcijoje esantis tekstas, nuotraukos, schemas, paveikslai bei jų išdėstymas priklauso tik TOPEX ir yra saugomos pagal 1994 metais, vasario 4 dieną, dėl autorių ir gretutinių teisių apsaugos, priimtą įstatymą (t.y., nuo 2006 metų įsigaliojęs įstatymas Nr. 90, vėliau 631 su įstatymo pakeitimais). Neturint raštiško TOPEX sutikimo kopijuoti, perdaryti, skelbti spaudoje, keisti panaudojant komerciniams tikslams visą ar atskiras instrukcijos dalis yra griežtai draudžiama bei gresia civilinė ar baudžiamoji atsakomybė.

## FLĪŽU ZĀĒIS

59G886

UZMANĪBU! PIRMS UZSĀKT LIETOT IEKĀRTU, NEPIECIEŠAMS UZMANĪGI IZLASĪT DOTO INSTRUKCIJU UN SAGLABĀT TO.

### DETALIZĒTI DROŠĪBAS NOTEIKUMI

#### Detalizēti drošības noteikumi, lietojot flīžu zāģu

- Barošanas tīkla spriegumam ir jāatbilst zāģa nominālajā tabulā dotajai vērtībai.
- Zāģi drīkst pievienot tikai pie elektroinstalācijas, kas ir aprīkota ar strāvas-noplūdes automātu, kas pārtrauks barošanu, ja noplūdes strāva pārsniegs 30mA 30ms laikā.
- Strādājot ārpus telpām, zāģa barošanai nepieciešams izmantot tikai ārtelpu pagarinātājus.
- Darba laikā ar zāģi nepieciešams ievērot darba drošības un higiēnas noteikumus.
- Pārliecināties, ka zāģdiska griešanās virziens atbilst atzīmētam zāģa dzinēja griešanās virzienam.
- Zāģdiskam pēc montāžas ir jābūt pilnai griešanās kustības brīvībai.
- Vienmēr jālieto aizsargbrilles, dzirdes aizsargi, pretputekļu maska.
- Darba laikā ir jāvalkā atbilstošais apģērbs! Brīvie apģērba elementi vai juvelierizstrādājumi var tikt aizķerti ar rotējošo zāģdisku.
- Pirms jebkādam regulācijām, mērījumiem un darbībām, kas ir saistītas ar tīrīšanu vai aizķīlētu keramikas gabalu izņemšanu, vienmēr nepieciešams izslēgt zāģi ar slēdzi un atvienot no barošanas, izņemot kontaktdakšu no kontaktligzdas!
- Pabeidzot jebkādas remonta vai apkalpošanas darbības, pirms zāģa ieslēgšanas nepieciešams piestiprināt visus aizsegus un aizsargelementus.
- Nedrīkst strādāt ar zāģi, ja operators ir noguris vai atrodas medikamentu iespaidā.
- Nepieciešams, lai viss zāģa apkalpojošais personāls tiktu atbilstoši apmācīts par zāģa apkalpošanu, regulāciju un lietošanu.
- Bojātus aizsargelementus nepieciešams nekavējoties nomainīt.
- Aizliegts pārslogot zāģi, novadot to līdz ievērojamai zāģdiska apgriezienu palēnināšanai.
- Darba vieta ir jāuztur tīrībā. Pirms darba uzsākšanas nepieciešams aizvākt atgriezumus vai nevajadzīgos priekšmetus.
- Zāģa darba vietā nedrīkst atrasties nepiederīgās personas.
- Darba vietai ir jābūt labi apgaismotai.
- Nedrīkst novērst ar zāģi strādājošās personas uzmanību.
- Pēc dzinēja izslēgšanas ar slēdzi aizliegts mēģināt apturēt zāģdisku, spiežot uz to no sāniem.
- Bojāto zāģdisku nepieciešams nekavējoties nomainīt.
- Aizliegts izmantot zāģdiskus, kuru parametri atšķiras no dotajā instrukcijā esošiem parametriem.
- Aizliegts mēģināt demontēt vai atvienot zāģa aizsargelementus.
- Darba pārtraukšanas nepieciešamības gadījumā, pabeigt veicamo zāģēšanas operāciju un izslēgt zāģi.
- Ja nepieciešams pabeigt un atstāt darba vietu, izslēgt ar slēdzi zāģi un atvienot to no barošanas, izņemot vada kontaktdakšu no kontaktligzdas.
- Pirms darba uzsākšanas nepieciešams pārbaudīt zāģa tehnisko stāvokli:
  - vai visi aizsargelementi ir darbderīgi un strādā saskaņā ar to uzdevumu,
  - vai skrūves un citi stipriņošie elementi nav atlaisti,
  - vai tika izņemtas atslēgas.
- Vienmēr ir jāpārliecinās, ka apstrādājamais materiāls ar visu virsmu pieguļ pie zāģa darbgalda.
- Aizliegts vienlaikus pārzāģēt vairākus materiāla gabalus.
- Nedrīkst atvienot zāģi no kontaktligzdas, velkot aiz vada. Sargāt barošanas vadu no pārmērīgā siltuma, eļļas un asām malām.
- Darba laikā ar zāģi ir jāieņem stabilā pozīcija, kas nodrošina līdzsvaru.
- Visiem zāģa elementiem ir jābūt atbilstoši piestiprinātiem.
- Zāģa remontdarbus var veikt tikai kvalificēts personāls sertificētā servisa centrā, izmantojot oriģinālās nomaināmās detaļas.
- Ar zāģi nedrīkst veikt profilzāģēšanu.
- Pārnesot zāģi, to nepieciešams turēt tikai aiz transportēšanas roktura. Zāģi nedrīkst pārvietot aiz zāģa elementu aizsegjiem.

## LĀZERA IERĪCES DROŠĪBAS NOTEIKUMI

Lāzera ierīce, kas ietilpst zāģa konstrukcijā, ir II elektroaizsardzības klases ierīce ar maksimālo jaudu  $< 1$  mW un starojuma viļņa garumu  $\lambda = 650$  nm. Šāda ierīce nav nedroša redzei, tomēr nedrīkst skatīties tieši starojuma avotā (var rasties īslaicīgs aklums).

**BRĪDINĀJUMS.** Nedrīkst tieši skatīties lāzera gaismas starā. Tas nav droši. Ir jāievēro zemāk minētie drošības noteikumi.

- Lāzerierīce ir jāizmanto saskaņā ar ražotāja rekomendācijām.
- Aizliegts tišām vai netišām virzīt lāzera gaismas kūlīti cilvēka, dzīvnieka vai cita objekta pusē, izņemot apstrādājamo materiālu.
- Lāzergaismas kūlīti nedrīkst nejauši virzīt nepiederošo cilvēku vai dzīvnieku acīs uz laiku, kas ir ilgāks par 0,25 sek., piemēram, virzot gaismu ar spoguļi.
- Vienmēr ir jāpārļiecinās, ka lāzerstars ir vērsts uz materiālu, kuram nav atstarojošu virsmu.
- Strādājot ar spīdošu tērauda loksnī (vai ar citu gaismas atstarojošās virsmas materiālu), nedrīkst izmantot lāzergaismu, jo tad lāzergaismas var atstaroties pret operatoru, trešo personu un dzīvniekiem.
- Lāzerierīci nedrīkst mainīt pret cita tipa ierīci. Visa veida remontdarbi ir jāveic ražotājam vai sertificētai personai.

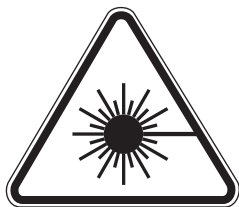

**UZMANĪBU:** Cita veida regulācija, kas nav minēta dotajā instrukcijā, var novest pie nopietniem lāzera starojuma kaitējumiem!

**UZMANĪBU!** Ierīce ir domāta ārpustelpu darbiem.

Neskatoties uz instrumenta drošu konstrukciju un pielietotiem aizsardzības līdzekļiem, darba laikā vienmēr pastāv risks iegūt traumas.

## UZBŪVE UN PIELIETOJUMS

Fližu zāģis ir domāts mazā un vidējā izmēra keramisko fližu vai līdzīgu materiālu, kas atbilst iekārtas izmēriem, zāģēšanai ar sauso un mitro metodi. Nedrīkst izmantot zāģi koksnes vai metāla zāģēšanai. Zāģim nepieciešams izmantot tikai šim iekārtas tipam paredzētus zāģdiskus. Zāģis tika ieprojektēts amatieriem.



Iekārtu nedrīkst izmantot nesaskaņā ar tā pielietojumu.

## GRAFISKĀS DAĻAS APRAKSTS

Zemāk minētā numerācija attiecas uz tiem iekārtas elementiem, kuri ir minēti dotās instrukcijas grafiskajā daļā.

1. Zāģēšanas garuma ierobežotāja bloķēšanas grieztuvīte
2. Rokturis
3. Galva
4. Slīpuma fiksācijas grieztuvīte
5. Pamatne
6. Kāja
7. Balstīste
8. Skrūve ar spārnuzgriezni
9. Universāla leņķmēra bloķēšanas grieztuvīte
10. Universālais leņķmērs
11. Darbgalds
12. Zāģdisks
13. Zāģdiska aizsegs
14. Lāzers
15. Galvas bloķēšanas grieztuvīte

# GRAPHITE

16. Transportēšanas skrūve
17. Slīpuma leņķu skala
18. Slēdzis
19. Kājas nostiprinātājskrūve
21. Ūdenssūknis
24. Lāzera slēdzis
25. Baterijas tvertne
26. Galvas bloķēšanas skrūve
27. Barošanas indikators
28. Poga „RESET”
29. Poga „TEST”

\* Zīmējums un izstrādājums var nedaudz atšķirties.

## SIMBOLU APRAKSTS



ACHTUNG



WARNUNG



MONTAGE/EINSTELLUNGEN



INFORMATION

## APRĪKOJUMS UN PIEDERUMI

1. Pamatne - 1 gab.
2. Kāja - 4 gab.
3. Universālais leņķmērs - 1 gab.
4. Zāģēšanas garuma bloķēšanas elements + grieztuvīte - 2 kompl.
5. Flīžu fiksācijas elements - 1 gab.
6. Uzgrīzņņu atslēga - 2 gab.
7. Skrūve - 4 gab.
8. Skrūve ar spārnuzgriezni - 2 gab.

## SAGATAVOŠANĀS DARBAM



Flīžu zāģis tiek piegādāts izjauktā stāvoklī. Nepieciešams izņemt elementus no iepakojuma un veikt to montāžu saskaņā ar zemāk aprakstītu secību.

### FLĪŽU ZĀĢA MONTĀŽA



- Savienot kājas (6) ar pamatni (5) ar skrūvju palīdzību (atrodas komplektācijā) (**A zīm.**).
- Uzlikt zāģi uz pamatni (5), pievēršot uzmanību tam, lai ūdenssūknis (21) būtu piestiprināts atbilstošā pamatnes vietā (**C zīm.**).
- Piestiprināt zāģēšanas dziļuma ierobežotāja bloķēšanas grieztuvītes (1) (**D zīm.**).
- Savienot universālu leņķmēru (10) ar balstfīsti (7) ar skrūvi ar spārnuzgriezni (8) (universālu leņķmēru var piestiprināt abās darbgalda pusēs) (**H zīm.**).
- Atskrūvēt galvas bloķēšanas grieztuvīti (15) (**E zīm.**) un transportēšanas skrūvi (16) (**F zīm.**).
- Atskrūvēt galvas bloķēšanas skrūvi (26) (**J zīm.**).



Pirms zāģa lietošanas uzsākšanas nepieciešams atskrūvēt galvas bloķēšanas grieztuvīti un noņemt transportēšanas skrūvi. Pretējā gadījumā nebūs iespējams pārvietot galvu kopā ar zāģdisku. Zāģēšanas laikā ūdenssūknim ir jāatrodas ūdenī.

## DARBS/ IESTATĪJUMI



Pirms veikt jebkādas zāģa regulācijas darbības, nepieciešams pārliecināties, ka tas tika atvienots no barošanas tīkla. Lai nodrošinātu drošu, precīzu un produktīvu zāģa darbību, nepieciešams visas regulācijas procedūras veikt pilnīgi.

Pabeidzot visas regulācijas un iestatīšanas darbības, nepieciešams pārliecināties, ka tika izņemti visi instrumenti. Pārbaudīt, vai visi vītņotie savienotājelementi ir atbilstoši aizgriezti. Veicot regulācijas darbības, pārbaudīt, vai visi ārējie elementi darbojas pareizi un ir labā tehniskajā stāvoklī. Pirms zāģa lietošanas uzsākšanas jebkādi nolietotu vai sabojātu daļu var nomainīt tikai kvalificēts personāls.



Zāģa barošanas vada kontaktligzda ir aprīkota ar strāvas-noplūdes aizsardzības ierīci. Pirms iekārtas ieslēgšanas nepieciešams pārbaudīt, vai strāvas-noplūdes aizsardzības ierīce darbojas pareizi.



- Ielikt kontaktdakšu barošanas ligzdā – iedegsies barošanas indikators (27) (O zīm.).
- Nospiešot pogu „Test” (29) – barošanas indikators (27) nodzēsīs.
- Nospiešot pogu „Reset” (28) – barošanas indikators (27) atkal iedegsies.



Ja strāvas-noplūdes aizsardzības ierīce darbojas nepareizi (neatbilstoši augstāk minētam aprakstam), nepieciešams nekavējoties izņemt kontaktdakšu no kontaktligzdas un nodot elektroinstrumentu sertificētā servisa centrā.

## IESLĒGŠANA / IZSLĒGŠANA



Tīkla spriegumam ir jāatbilst zāģa nominālajā tabulā dotajam sprieguma lielumam.

Zāģi drīkst ieslēgt tikai tad, kad zāģēšanai paredzētais materiāls ir atlikts no zāģdiska.



Ieslēgšana - Nospiešot slēdža (18) pogu „I” (G zīm.).

Izslēgšana - Nospiešot slēdža (18) pogu „O”.

## ZĀĢĒŠANA



Ūdenssūknis, barošanas vads un ūdens izvadīšanas šļūtene nedrīkst atrasties zāģēšanas zonā.

Pirms zāģēšanas uzsākšanas zāģdiskam ir jāsasniedz maksimālais griešanās ātrums. Uzgaidīt, kamēr aukstā ūdens straume saskarsies ar zāģdisku.



Universāla leņķmēra (10) pamatne pilda gareniskās balstlīstes funkciju.

- Uzlikt universālam leņķmēram (10) 0° leņķi un aizgriezt universāla leņķmēra bloķēšanas grieztuvīti (9).
- Piestiprināt universālu leņķmēru (10) pie balstlīstes (7) ar skrūvī ar spānmuzgriezni (8) (H zīm.).
- Uzlikt nepieciešamu izmēru, izmantojot skalas, kas atrodas uz balstlīstes (7).
- Piebīdīt flīzi pie balstlīstes (7) un universāla leņķmēra (10) pamatnes (I zīm.).
- Ieslēgt zāģi, nospiežot slēdža (18) pogu „I”, un uzgaidīt, kamēr ūdens saskarsies ar zāģdisku (12).
- Veikt zāģēšanu, lēnām un vienmērīgi pārvietojot galvu (3) ar roktura (2) palīdzību. Ar flīžu fiksācijas elementu nepieciešams pasargāt flīzi no pārvietošanās; jābūt uzmanīgam, lai dotās darbības laikā negūtu ķermeņa ievainojumus.
- Izslēgt zāģi, spiežot slēdža (18) pogu „O”.



Vienmēr nepieciešams pārvietot galvu tik tālu, lai zāģēšanu varētu veikt pilnīgi. Izslēgt zāģi un uzgaidīt, kad zāģdisks apstāsies, un tikai tad izņemt nozāģētus materiāla gabalus.

## ZĀĢĒŠANA AR NOTEIKTU PLATUMU



Universālu leņķmēri, kā garenisku balstlīsti, nepieciešams izmantot gareniskās zāģēšanas laikā, uzliktot atbilstošu zāģēšanas platumu.

## LĀZERIERĪCES DARBĪBA



Lāzerstara gaismas ļauj labāk kontrolēt zāģēšanas līniju.

Lāzera ģenerators, kas ietilpst zāģēšanas komplektācijā, ir paredzēts precīzai zāģēšanai.

- Nospiešot lāzera slēdža (24) pogu.
- Lāzera ģenerators sāks emitēt sarkanu līniju, kas būs redzama uz materiāla.
- Noregulēt materiāla pārzāģēšanas līniju ar emitētā lāzerstara līnijas palīdzību un veikt zāģēšanu.
- Pabeidzot zāģēšanu, izslēgt lāzēri.



Zāģēšanas laikā radītie putekļi un neīrums var samazināt lāzergaismas intensitāti, tāpēc, ik pēc kāda laika, tīrīt ģeneratoru. Aizliegts tieši skatīties uz lāzergaismu un virzīt to pret cilvēku.

## ZĀĢĒŠANA ZEM LEŅĶA

-  Izvēlieties un uzlikt universālam leņķmērim (10) atbilstošu pārzāģēšanas leņķi.
- Novietot flīzi, atbalstot to pret balstflīzi (7) un universāla leņķmēra (10) pamatni (K zīm.).
- Veikt zāģēšanu tā, kā tas ir aprakstīts augstāk.

## SLĪPZĀĢĒŠANA

-  Atlaist slīpuma bloķēšanas grieztuvītes (4) darbgalda (11) abās pusēs.
- Uzlikt galvu zem atbilstoša leņķa (uzliktā leņķa vērtību var nolasīt no skalas) (L zīm.).
- Aizgriezt slīpuma bloķēšanas grieztuvītes (4).
- Veikt zāģēšanu tā, kā tas ir aprakstīts augstāk.

-  Īso vai šauru materiāla gabalu zāģēšanas laikā nepieciešams izmantot flīžu fiksācijas elementu jau uzsākot zāģēšanu.

## TEHNISKĀ APKOPE

-  Pirms sākt veikt jebkādas darbības, kas ir saistītas ar instalēšanu, regulāciju, remontu vai apkalpošanu, nepieciešams atslēgt iekārtu no elektrotīkla.

## TĪRĪŠANA UN UZGLABĀŠANA

-  Pabeidzot darbu, cītīgi aizvākt visus materiāla gabalus un putekļus no darbgalda virsmas, kā arī apkārt zāģdiskam un tā aizsegim.
- Zāģi vislabāk tīrīt ar auduma gabalu vai otu.
- Zāģa tīrīšanai aizliegts izmantot ķīmiskus tīrīšanas līdzekļus.
- Izliet ūdeni no pamatnes atbilstošā tvertnē, izņemot korķi (P zīm.).
- Regulāri tīrīt pamatni un ūdenssūkni.
- Dzinēja ventilācijas spraugām nepieciešams būt pārejāmām.
- Nepieciešams regulāri pārbaudīt, vai visas skrūves ir atbilstoši aizgrieztas. Zāģa darbības laikā tās var atslābst.
- Zāģis vienmēr ir jāuzglabā sausā, bērniem nepieejamā vietā.
- Barošanas vada nomainītu vai citus remontdarbus drīkst veikt tikai sertificēts servisa centrs.

## ZĀĢDISKA NOMAIŅA

-  Piestiprināt transportēšanas skrūvi (16) un aizgriezt galvas bloķēšanas grieztuvīti (15).
- Noņemt zāģdiska aizsegu (13), atskrūvējot nostiprinātājskrūves.
- Ar speciālu atslēgu palīdzību (atrodas komplektācijā) atskrūvēt zāģdiska (12) montējošu uzgriezni (M zīm.).
- Svarīgi!** Uzgriezni nepieciešams skrūvēt pa kreisi, saskaņā ar zāģdiska griešanās virzienu.
- Noņemt ārēju atloka starpliku.
- Noņemt zāģdisku (12) no darbvārpstas vaļņa.
- Uzlikt jaunu zāģdisku tādā stāvoklī, kur zāģdiska bultiņas virziens sakrīt ar zāģdiska aizsega (13) bultiņas virzienu.
- Notīrīt darbvārpstas vaļņa virsmu un atloku starplikas.
- Piestiprināt jaunu zāģdisku (rīkojoties pretēji demontāžas secībai) un aizgriezt zāģdiska montējošu uzgriezni.
- Piestiprināt zāģdiska aizsegu (13) ar skrūvēm.
- Pagrieziet ar roku zāģdisku, lai pārbaudītu, vai tā brīvi kustās.
- Pievienot zāģi pie barošanas tīkla un ieslēgt, ļaujot tam padarboties dažas minūtes pilnā griešanās ātrumā.

-  Montējot zāģdisku, jāpievērš uzmanība atbilstošam zāģdiska griešanās virzienam. Elektroinstrumenta darbvārpstas griešanās virzienu norāda bultiņa uz zāģa korpusa.

## LĀZERIERĪCES BATERIJAS NOMAIŅA

-  Lāzerierīce tiek barota ar divām AAA tipa baterijām 1,5 V.
- Noņemt lāzeri (14) no zāģdiska aizsega (13).
- Noņemt bateriju tvertnes (25) vāku (N zīm.).
- Izņemt izlietotās baterijas.
- Ielikt jaunās baterijas, pārliecinoties, ka tika ievērota pareiza bateriju polaritāte.
- Piestiprināt bateriju tvertnes (25) vāku un lāzeri uz zāģdiska aizsega.

 Jebkāda veida remontdarbi ir jāveic ražotāja sertificētā servisa punktā.

## TEHNISKIE PARAMETRI

### NOMINĀLIE DATI

Flīžu zāģis		
Parametrs		Vērtība
Barošanas spriegums		230 V AC
Barošanas frekvence		50 Hz
Nominālā jauda		1500 W S2 20 min
Zāģa griešanās ātrums (tukšgaitā)		3000 min <sup>-1</sup>
Slīpžāģēšanas diapazons		0° - 45°
Zāģdiska ārējais diametrs		250 mm
Zāģdiska iekšējais diametrs		25,4 mm
Zāģdiska biezums		3 mm
Darbgalda platums		480 mm
Darbgalda garums		630 mm
Zāģgalvas pārvietošanas attālums		570 mm
Zāģejamā materiāla maks. biezums 620 mm	lenķis 90°	30 mm
	lenķis 45°	30 mm
Zāģejamā materiāla maks. biezums 500 mm	lenķis 90°	60 mm
	lenķis 45°	40 mm
Darbgalda augstums no grīdas		700 mm
Aizsardzības pakāpe		IP54
Aizsardzības klase		I
Lāzera klase		2
Lāzera jauda		< 1mW
Lāzera viļņa garums		λ = 650nm
Lāzera barošanas avota tips		AAA tipa baterija (2 gab.)
Masa		43 kg
Ražošanas gads		2011

### DATI PAR TROKSNI UN VIBRĀCIJĀM

Akustiskā spiediena līmenis:  $L_{p_A} = 94,5 \text{ dB(A)}$   $K = 3 \text{ dB(A)}$

Akustiskās jaudas līmenis:  $L_{w_A} = 107,5 \text{ dB(A)}$   $K = 3 \text{ dB(A)}$

## VIDES AIZSARDZĪBA



Elektroinstrumentus nedrīkst izmest kopā ar sadzīves atkritumiem. Tie ir jānodod utilizācijai attiecīgajiem uzņēmumiem. Informāciju par utilizāciju var sniegt produkta pārdevējs vai vietējie varas orgāni. Izlietotās elektriskās un elektroniskās ierīces satur videi kaitīgās vielas. Ierīce, kura netika pakļauta otrreizējai izejvielu pārstrādei, rada potenciālus draudus videi un cilvēku veselībai.

\* Ir tiesības veikt izmaiņas.

„TOPEX Spółka z ograniczoną odpowiedzialnością” Spółka komandytowa (turpmāk „TOPEX”) ar galveno ofisu Varšavā, ul. Pograniczna 2/4, informē, ka visa veida autortiesības attiecībā uz dotās instrukcijas (turpmāk „Instrukcija”) saturu, tai skaitā uz tās tekstiem, samazinātām fotogrāfijām, shēmām, zīmējumiem, kā arī attiecībā uz tās kompozīciju, pieder tikai TOPEX, kuras ir aizsargātas ar likumu saskaņā ar 1994. gada 4. februāra „Likumu par autortiesībām un blakustiesībām” (Likumu Vēstnesis 2006 nr. 90, 631. poz. ar turpm. izm.). Visas Instrukcijas kopumā vai tās noteikto daļu kopēšana, apstrāde, publicēšana vai modificēšana komercmērķiem bez TOPEX rakstiskās atļaujas ir stingri aizliegta, pretējā gadījumā pārkāpējs var tikt saukts pie kriminālās vai administratīvās atbildības.

### PLAADISAAG 59G886

TÄHELEPANU: ENNE SEADMEGA TÖÖTAMA ASUMIST LUGEGE HOOLIKALT LÄBI KÄESOLEV JUHEND JA HOIDKE SEE ALLES HILISEMAKS KASUTAMISEKS.

## TÄIENDAVAD OHUTUSJUHISED

### Plaadisae kasutamist puudutavad eriohutusjuhised

- Toitevõrgu pinge peab vastama sae nominaaltabelis näidatud pingetugevusele.
- Plaadisaagi tohib ühendada vaid rikkevoolukaitsmega varustatud elektrisüsteemi, mis katkestab toite juhul, kui voolu kõikumine on 30 sekundi jooksul suurem kui 30mA.
- Kui töotate plaadisaega välitingimustes, kasutage eranditult vaid välitöödeks mõeldud pikendusjuhtmeid.
- Plaadisaega töötamise ajal pidage täpselt kinni ohutust ja tööhügieeni puudutavatest siduvatest ettekirjutustest.
- Veenduge, et kettal märgitud pöörlemissuund vastaks sae mootorile märgitud pöörlemissuunale.
- Pärast saeketta paigaldamist veenduge, et ketas saaks täiesti vabalt pöörlema.
- Kasutage plaadisaega töötamisel alati kaitseprille, kõrvaklappe ja respiraatorit.
- Riituge plaadisaega töötamiseks sobivalt! Rõivaste lahtised detailid ja ehted võivad takerduda saekettasse.
- Enne kõiki reguleerimis- ja mõõtmistoiminguid, samuti enne sae puhastamist või kinnikiilunud plaaditükkide eemaldamist lülitage plaadisaag tööülilist välja ja eemaldage toitejuhtme pistik pistikupesast.
- Pärast mistahes parandus- või hooldustoimingu lõpetamist ja enne sae käivitamist paigaldage uuesti kõik katted ja ohutuselemendid.
- Ärge töötage plaadisaega, kui olete väsinud või ravimite mõju all.
- Kõik saega töötavad isikud peavad kindlasti läbima seadme hooldust, kasutamise ja reguleerimist puudutava väljaõppe.
- Kahjustatud ohutuselemendid tuleb viivitamatult välja vahetada.
- Ärge koormake plaadisaagi üle. See võib viia saeketta pöördekiiruse olulise vähenemiseni.
- Hoidke töökoht puhtana. Enne töö alustamist eemaldage töökohast sodi ja võõrkehad.
- Ärge lubage kõrvalistel isikutel viibida kohas, kus saega töotate.
- Töökoht peab olema hästi valgustatud.
- Ärge juhtige kõrvale saega töötava isiku tähelepanu.
- Pärast sae väljalülitamist tööülilist ärge kunagi üritage pöörlevat saeketast peatada, avaldades sellele külgsurvet.
- Kahjustatud saeketas vahetage kindlasti viivitamatult välja.
- Ärge kasutage saekettaid, mille parameetrid erinevad käesolevas juhendis toodud parameetritest.
- Ärge üritage sae turvaelemente eemaldada või lahti ühendada.
- Kui peate töö katkestama, lõpetage pooleliolev saagimisoperatsioon ja lülitage plaadisaag välja.
- Kui tekib vajadus töö lõpetada ja töökohast lahkuda, lülitage saag tööülilist välja ja eemaldage toitejuhtme pistik pistikupesast.
- Enne töö alustamist kontrollige plaadisaie tehnilist seisundit:
  - kas kõik ohutuselemendid on korras ja täidavad oma eesmärgi?
  - kas poldid ja muud kinnituselemendid on piisavalt kõvasti kinni?
  - kas reguleerimisvõtmed on seadme küljest eemaldatud?
- Veenduge, et saetav materjal toetuks kogu oma ulatuses plaadisaie tööalauale.
- Ärge kunagi saagige korraga mitut detaili.
- Ärge eemaldage toitejuhtme pistikut pistikupesast juhtmest tirides. Hoidke toitejuhet ülemäärase kuumuse, õlide ja teravate servade eest.
- Töötamise ajal seiske kindlas asendis, mis tagaks tasakaalu.
- Kõik saeelemendid peavad olema nõuetekohaselt kinnitatud.
- Saagi tohib parandada vaid vastava kvalifikatsiooniga isik volitatud hooldustöökojas, kasutades vaid originaalvaruosi.
- Ärge kasutage saagi profiilsaagimiseks.
- Sae transportimisel tõstke seadet eranditult vaid transportkäepidemest, ärge haarake sae elementide katetest.



## LASERSEADME OHUTUSE ALUSED

Sae konstruktsioonis kasutatav laserseade kuulub klassi 2, selle maksimaalne võimsus on  $< 1 \mu\text{W}$  laserkiire pikkuse juures 650 nm. Selline seade ei ole nägemisele kahjulik, kuid ei ole soovitatav vaadata otse kiirgusallika suunas (nägemise ajutise kaotuse oht).

**HOIATUS. Keelatud on vaadata otse laservalgusti kiire suunas. See on ohtlik. Järgige alltoodud ohutusõhimeid.**

- Kasutage laserseadet kooskõlas tootja soovitustega.
- Ärge iial suunake laserkiirt meelega või kogemata inimestele, loomadele ega esemetele, mida te parasjagu seadmega ei töötle.
- Vältige laserkiire juhuslikku sattumist kõrvaliste isikute või loomade silma pikemaks ajaks kui 0,25 sekundit, näiteks kui viite valguskiirt peeglist mööda.
- Jälgige, et laserkiir oleks suunatud objektile, millel ei ole peegeldavaid pindu.
- Terasest (või muust valgust peegeldavast materjalist) saetera ei võimalda kasutada laserseadet, sest sellelt võib laserkiir ohtlikul viisil peegelduda seadmega töötaja, kolmandate isikute või loomade suunas.
- Keelatud on vahetada laserikomplekti muud tüüpi seadmete vastu. Usaldage kõikvõimalikud parandustööd tootjale või tootja poolt volitatud isikule.

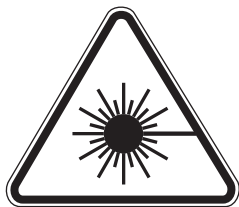

**TÄHELEPANU:** Seadme reguleerimine muul viisil kui kirjeldatud käesolevas juhendis võib tekitada ohtlikku laserkiirgust.

**TÄHELEPANU!** Seade on mõeldud kasutamiseks siseruumides

Vaatamata turvakonstruktsiooni kasutamisele kogu töö vältel, turvavahendite ja lisaohutusvahendite kasutamisele, eksisteerib seadmega töötamise ajal alati väike kehavigastuste tekkimise oht.

## EHITUS JA KASUTAMINE

Plaadisaag on mõeldud keraamiliste plaatide või sarnaste sae suurusele vastavate materjalide märglõikuseks. Keelatud on kasutada plaadisaagi puidu või metalli saagimiseks. Kasutage plaadisaes juures vaid spetsiaalselt seda tüüpi seadmetele mõeldud saekettaid. Saag on mõeldud olmekasutuseks.



**Keelatud on kasutada seadet vastuolus selle määratud otstarbega.**

## JOONISTE SELGITUS

Alltoodud numeratsioon vastab käesoleva juhendi joonistel toodud seadme elementide numeratsioonile.

1. Saagimispikkuse piiriku lukustusnupp
2. Haardepide
3. Pea
4. Kaldenurga lukustusnupp
5. Alus
6. Jalg
7. Tugiliist
8. Pöörleva peaga polt
9. Reguleeritava nurgamõõdiku lukustusnupp
10. Reguleeritav nurgamõõdik
11. Töölaud
12. Saeketas
13. Saeketta kate
14. Laser

# GRAPHITE

15. Saepea lukustusnupp
16. Transportpolt
17. Kaldenurga nurgajaotus
18. Töölülit
19. Jalgade kinnituspolt
21. Veepump
24. Laseri lüliti
25. Patarei pesa
26. Saepea lukustuspolt
27. Toite kontrolllamp
28. „RESET” nupp
29. „TEST” nupp

\* Võib esineda erinevusi joonise ja toote enda vahel

## KASUTATUD GRAAFILISTE SÜMBOLITE SELGITUS



TÄHELEPANU



ETTEVAATUST



PAIGALDUS/SEADISTAMINE



INFO

## VARUSTUS JA TARVIKUD

- |  |               |
|--|---------------|
| 1. Alus                                      | - 1 tk        |
| 2. Jalg                                      | - 4 tk        |
| 3. Reguleeritav nurgamõõdik                  | - 1 tk        |
| 4. Saagimispiikkuse lukustuselemendid + nupp | - 2 komplekti |
| 5. Element plaatide hoidmiseks               | - 1 tk.       |
| 6. Silmusvõti                                | - 2 tk        |
| 7. Polt                                      | - 4 tk        |
| 8. Pöörleva peaga polt                       | - 2 tk        |

## ETTEVALMISTUS TÖÖKS



Plaadisaaq tarnitakse lahtivõetuna. Võtke elemendid pakendist välja ja pange plaadisaaq kokku alltoodud järjekorras.

### PLAADISAE KOKKUPANEK



- Ühendage jalad (6) alusega (5) võtme (komplektis) abil (**joonis A**).
- Asetage saaq vanni (5) jälgides, et veepump (21) asetuks alusele nõutud kohas (**joonis C**).
- Paigaldage saagimispiikkuse piiriku lukustusnupp (1) (**joonis D**).
- Ühendage reguleeritav nurgamõõdik (10) tugiliistuga (7) pöörleva eaga poltide (8) abil (nurgamõõdiku võib paigaldada töölaua ühele või teisele küljele) (**joonis H**).
- Keerake maha saepea lukustusnupp (15) (**joonis E**) ja transportpolt (16) (**joonis F**).
- Keerake maha saepea lukustusnupp (26) (**joonis J**).



Enne töö alustamist tuleb keerata lahti saepea lukustusnupp ja eemaldada transportpolt. Vastasel juhul ei ole võimalik liigutada lõikekettaga saepead. Saagimise ajal peab veepump asetsema vees.

## TÖÖTAMINE / SEADISTAMINE



Enne kui alustate sae juures mistahes reguleerimistoiminguid, veenduge, et seade oleks vooluvõrgust välja lülitatud. Sae ohutu, täpse ja efektiivse töö tagamiseks sooritage kõik reguleerimistoimingut täpselt ja põhjalikult.

Kui olete lõpetanud reguleerimis- ja seadistustoimingud, veenduge, et kõik võtmed oleksid seadmelt eemaldatud. Veenduge, et kõik keeratavad elemendid oleksid korralikult kinni keeratud. Reguleerimistoiminguid sooritades kontrollige, et kõik seadme sisemised elemendid toimiks korralikult ja oleksid heas tehnilises seisus. Enne sae kasutuselevõtmist laske kvalifitseeritud töötajatel välja vahetada seadme kõik kulunud või vigastatud osad.



Toitejuhtme pistik on varustatud rikkevoolukaitsmega. Enne seadme käivitamist kontrollige, kas rikkevoolukaits toimib nõuetekohaselt.



- Kui torkate pistiku pistikupessa, süttib toite kontrolllamp (27) (joonis O).
- Kui vajutate nupule „Test” (29), siis kontrolllamp (27) kustub.
- Kui vajutate nupule „Reset” (28), siis kontrolllamp (27) süttib uuesti).



Kui rikkevoolukaits ei toimi nõuetekohaselt (ülalkirjeldatud viisil), eemaldage viivitamatult seadme toitejuhtme pistik pistikupesast ja saatke seade parandamiseks autoriseeritud hooldustöökotta.

## SISSELÜLITAMINE / VÄLJALÜLITAMINE



Võrgu pinge peab vastama plaadisae nominaaltabelis toodud pingetugevusele.

Plaadisaaigi tohib sisse lülitada ainult siis, kui saeketas ei puutu kokku töötlemiseks mõeldud materjaliga.



Sisselülitamine - vajutage tööüliliti (18) asendisse I (joonis G).

Väljalülitamine - vajutage alla tööüliliti (18) nupp 0.

## SAAGIMINE



Jälgige, et veepump, toitejuhe ega veevoolik ei asetseks saagimisalal.

Enne töö alustamist peab löikeketas saavutama maksimaalse pöörlemiskiiruse. Oodake, et jahutav veejuga jõuaks saekettani.



Reguleeritava nurgamõõdiku (10) alus täidab pikisuunalise tugiliistu ülesannet.

- Seadke reguleeritav nurgamõõdik (10) nurga alla 0° ja keerake kinni reguleeritava nurgamõõdiku lukustusnupp (9).
- Kinnitage reguleeritav nurgamõõdik (10) tugiliistu (7) külge pöörleva peaga poldi (8) abil (joonis H).
- Valige sobiv mõõt tugiliistul (7) asetseva jaotuse järgi.
- Lükake keraamiline plaat vastu tugiliistu (7) ja reguleeritava nurgamõõdiku (10) alust (joonis I).
- Plaadisae käivitamiseks vajutage alla üliliti (18) nupp „I” ja oodake kuni vesi jõuab saekettani (12).
- Langetage aeglaselt ja ühtlaselt saepea (3), hoides haardepidemest (2). Kinnitage keraamiline plaat plaatide hoidmiseks mõeldud elemendiga kindlalt kohale, et vältida laadi liikumist saagimise ajal. Jälgige seejuures, et te plaati ei kahjustaks.
- Plaadisae väljalülitamiseks vajutage alla tööüliliti (18) nupp „O”.



Langetage saepea alati nii kaugele, et oleks võimalik materjal lõpuni läbi saagida. Lülitage plaadisaaig välja ja oodake, et löikeketas peatuks täielikult, ning alles seejärel eemaldage saetud materjal.

## SAAGIMINE KINDLA KAUGUSENI



Pikisaagimisel kasutage alati reguleeritavat nurgamõõdikut pikisaagimise tugiliistuna ja seadke see soovitud mõõtudele.

## LASERI TÖÖ



Laserkiire valgus võimaldab paremini paika panna saagimisjoone.

Sae varustusse kuuluv laserseade on mõeldud kasutamiseks täpissaagimise juures.

- Vajutage laseri lülitinupp alla (24).
- Töödeldaval materjalil muutub nähtavaks punane laserkiir.
- Seadke laserkiire järgi paika saagimispunkt ja teostage saagimistoiming.
- Pärast saagimise lõpetamist lülitage laser välja.



Saagimisel tekkiv tolm võib laserkiirt tuhmistada, seepärast puhastage laserit teatud aja tagant. Ärge kunagi vaadake otse laserkiirt ega suunake laserkiirt teiste inimeste

## SAAGIMINE NURGA ALL



- Valige ja seadistage reguleeritaval nurgamõõdikul (10) sobiv löikenurk.

# GRAPHITE

- Asetage keraamiline plaat vastu tugiliistu (7) ja reguleeritava nurgamõõdiku (10) alust (joonis K).
- Sooritage saagimistoiming ülalkirjeldatud viisil.

## KALDSAAGIMINE

- Keerake töölaua (11) mõlemal küljel lahti kaldenurga lukustusnupp (4).
- Seadke saepea soovitud kaldenurga alla (kaldenurga suurust näete jaotiselt) (joonis L).
- Keerake kaldenurga lukustusnupud (4) kinni.
- Sooritage saagimistoiming ülalkirjeldatud viisil.

- Lühikeste või kitsaste laaditükkide saagimisel kasutage plaatide hoidmiseks mõeldud elementi saagimistoimingu algusest alates.

## HOOLDUS JA HOIDMINE

- Enne mistahes paigalduse, reguleerimise, paranduse või hooldusega seotud tegevuse alustamist tõmmake seadme toitejuhe vooluvõrgust välja.

### PUHASTAMINE JA HOIDMINE

- Pärast töö lõpetamist eemaldage hoolikalt kõik materjalijäägid ja tolm töölaualt ning löikeketta ja selle katete ümbert.
- Plaadisaagi on kõige parem puhastada kangatüki või pintsliga.
- Ärge kasutage sae puhastamiseks keemilisi puhastusvahendeid.
- Lase vesi sae alusest vastavasse nõusse. Selleks tõmmake välja kork (joonis P).
- Puhastage regulaarselt vanni ja veepumpa.
- Hoidke seadme mootori ventilatsioonivad puhastena.
- Kontrollige regulaarselt, et kõik kruvid ja poldid oleksid tugevalt kinni keeratud. Aja jooksul võivad need töö käigus lõdveneda.
- Hoidke plaadisaagi kuivas, lastele kättesaamatus kohas.
- Toitejuhtme vahetamine ja muud parandustööd usaldage autoriseeritud teenindusele.

### SAEKETTA VAHETAMINE

- Paigaldage transportpolt (16) ja keerake kinni saepea lukustusnupp (15).
- Eemaldage saeketta kate (13), keerates lahti kinnituskruvid.
- Spetsiaalsete võtmete abil (seadme komplektis) keerake lahti löikeketta (12) kinnitusmutrid (joonis M).

**Oluline!** Mutter keerake lahti saeketta pöörlemise suunas (vasakkeere).

- Eemaldage välimine seib.
- Eemaldage saeketas (12) spindli vardalt.
- Asetage uus löikeketas selliselt, et löikekettal oleva noole suund langeks kokku ketta kattel (13) paikneva noole suunaga.
- Puhastage spindli varras ja seib.
- Paigaldage uus ketas (toimides vastupidises järjekorras võrreldes ketta eemaldamisega) ja keerake kinni saeketta kinnitusmutter.
- Paigaldage saeketta kate (13) kinnituskruvide abil.
- Lükake saeketas käega pöörlema, veendumaks, et see liigub täiesti vabalt.
- Ühendage plaadisaag vooluvõrku, käivitage ning laske paar minutit täiel pöördekiirusel töötada.

- Jälgige saeketta õiget pöörlemissuunda. Spindli pöörlemissuunda näitab nool sae korpusel.

### LASERMOODULI PATAREI VAHETAMINE

- Lasermoodul saab toite kahelt 1,5 V AAA tüüpi patareilt.
- Eemaldage laserseade (14) saeketta kattel (13).
- Eemaldage patareipesa (25) kate (joonis N).
- Eemaldage kasutatud patareid.
- Paigaldage uued patareid, jälgides, et need asetseksid õigesti pidi.
- Paigaldage patareipesa (25) kate ja laserseade saeketta katile.

- Mistahes vead laske parandada seadme tootja volitatud hooldusfirmas.

## TEHNILISED PARAMEETRID

### NOMINAALSED ANDMED

Plaadisaaq		
Parameeter		Väärtus
Toitepinge		230 V AC
Võrgusagedus		50 Hz
Nimivõimsus		1500 W S2 20 min
Saeketta pöörlemiskiirus (ilma koormuseta)		3000 min <sup>-1</sup>
Kaldsaagimise ulatus		0° - 45°
Lõikeketta välimine läbimõõt		250 mm
Lõikeketta sisemine läbimõõt		25,4 mm
Lõikeketta paksus		3 mm
Töölaua laius		480 mm
Töölaua pikkus		630 mm
Saepea liikumisulatus		570 mm
Saetava materjali maksimaalne paksus	90° nurk	30 mm
	45° nurk	30 mm
Saetava materjali maksimaalne paksus	90° nurk	60 mm
	45° nurk	40 mm
Töölaua kõrgus pörandast		700 mm
Kaitstuse aste		IP54
Kaitseklass		1
Laseri klass		2
Laseri võimsus:		< 1mW
Laseriaine pikkus		λ = 650nm
Laseri toiteallika tüüp		AA tüüpi patareid (2 tükki)
Kaal		43 kg
Tootmisaasta		2011

### MÜRA JA VIBRATSIOONI PUUDUTAVAD ANDMED

Helirõhutase:  $L_{pA} = 94,5 \text{ dB(A)}$   $K = 3 \text{ dB(A)}$

Müra võimsustase:  $L_{wA} = 107,5 \text{ dB(A)}$   $K = 3 \text{ dB(A)}$

## KESKKONNAKAITSE



Elektroinstrumentus nedrīkst izmest kopā ar sadzīves atkritumiem. Tie ir jānodod utilizācijai attiecīgajiem uzņēmumiem. Informāciju par utilizāciju var sniegt produkta pārdevējs vai vietējie varas orgāni. Izlietotās elektriskās un elektroniskās ierīces satur videi kaitīgas vielas. Ierīce, kura netika pakļauta otrreizējai izejvielu pārstrādei, rada potenciālus draudus videi un cilvēku veselībai.

\* Ir tiesības veikt izmaiņas.

„TOPEX Spółka z ograniczoną odpowiedzialnością” Spółka komandytowa (turpmāk „TOPEX”) ar galveno ofisu Varšavā, ul. Pograniczna 2/4, informē, ka visa veida autortiesības attiecībā uz dotās instrukcijas (turpmāk „Instrukcija”) saturu, tai skaitā uz tās tekstiem, samazinātām fotogrāfijām, shēmām, zīmējumiem, kā arī attiecībā uz tās kompozīciju, pieder tikai TOPEX, kuras ir aizsargātas ar likumu saskaņā ar 1994. gada 4. februāra „Likumu par autortiesībām un blakustiesībām” (Likumu Vēstnesis 2006 nr. 90, 631. poz. ar turpm. izm.). Visas Instrukcijas kopumā vai tās noteikto daļu kopēšana, apstrāde, publicēšana vai modificēšana komercmērķiem bez TOPEX rakstiskās atļaujas ir stingri aizliegta, pretējā gadījumā pārkāpējs var tikt saukts pie kriminālas vai administratīvās atbildības.

### ЦИРКУЛЯР ЗА РЯЗАНЕ НА ПЛОЧКИ НА МОКРО

59G886

ВНИМАНИЕ: ПРЕДИ ПРИСТЪПВАНЕ КЪМ УПОТРЕБА НА УСТРОЙСТВОТО СЛЕДВА ВНИМАТЕЛНО ДА СЕ ПРОЧЕТЕ НАСТОЯЩАТА ИНСТРУКЦИЯ И ТЯ ДА СЕ ПАЗИ С ЦЕЛ ПО-НАТАТЪШНО ИЗПОЛЗВАНЕ

### ПОДРОБНИ ПРАВИЛА ЗА БЕЗОПАСНОСТ

#### Специални условия за безопасност при употребата на циркуляри за рязане на плочки на мокро

- Напрежението на захранващата мрежа трябва да отговаря по стойност на напрежението посочено върху табелката с техническите данни на циркуляра
- Циркулярът може да бъде включен само към електрическа инсталация снабдена с променливотокова защита, която ще прекъсне захранването, ако утечката на тока превиши 30 mA за период по-кратък от 30 ms.
- При работа извън сградите следва да се използват само удължаващи кабели предназначени за работа навън.
- При работата с циркуляра следва строго да се спазват задължителните правила относно безопасността и хигиената на труда.
- Проверете дали посоката на въртене на режещия диск съответства на посоката обозначена върху двигателя на циркуляра.
- Режещият диск на циркуляра трябва да има пълна свобода на въртене.
- Обезателно използвайте предпазни очила, наушници, противопрохова маска.
- По време на работа носете подходящо облекло! Свободно висящите дрехи или бижута могат да се заплетат във въртящия се диск.
- Преди всякакви регулирания, измервания, операции свързани с почистването, отстраняването на заклещени парчета керамика, обезателно трябва да изключите циркуляра посредством изключвателя и да извадите щепсела от захранващия контакт!
- След приключването на каквито и да било операции по ремонта или обслужването, преди включването на циркуляра трябва да се монтира всички кожуси и защитни елементи.
- Не бива да се работи с циркуляра, когато сте уморени или под въздействието на лекарства.
- Необходимо е да се обучат всички лица обслужващи циркуляра относно обслужването, регулирането и експлоатацията на циркуляра.
- Повредените защитни елементи на циркуляра следва незабавно да бъдат подменени.
- Не бива да претоварвате циркуляра, предизвиквайки значително забавяне на оборотите на режещия диск.
- Работното място трябва да се поддържа чисто. Преди пристъпване към работа трябва да отстраните отпадъците и ненужните предмети.
- Не се разрешава на странични лица да се намират близо до включения или работещ циркуляр.
- Работното място трябва да е добре осветено.
- Не разсейвайте вниманието на лицето работещо с циркуляра.
- След изключването на двигателя посредством изключвателя не бива да се опитвате да спрете режещия диск оказвайки върху него страничен натиск.
- Повреденият режещ диск следва незабавно да бъде подменен.
- Не се разрешава употребата на режещи дискове с параметри различни от посочените в настоящата инструкция.
- Не се разрешава предприемането на опити за демонтаж или изключване на защитните елементи на циркуляра.
- В случай на необходимост от прекъсване на работата следва да се довърши рязането и да се изключи циркуляра.
- В случай на необходимост от приключване на работата и напускане на работното място следва да се изключи циркуляра посредством изключвателя и от захранването чрез изваждане на щепсела на кабела от захранващия контакт.
- Преди пристъпване към работа трябва да се контролира техническото състояние на циркуляра :
  - дали всички защитни елементи са изправни и действат съответно с предназначението им,
  - дали винтовете и другите закрепващи елементи не са разхлабени,
  - дали са отстранени гаечните ключове.

- Обезателно следва да се убедите дали обработваният материал се допира с цялата си повърхност към работната маса на циркуляра.
- Не се разрешава едновременното рязане на няколко парчета материал.
- Да не се изключва циркуляра от захранващия контакт дърпайки го за кабела. Да се пази захранващия кабел от прекомерна топлина, масло и остри ръбове.
- При работа с циркуляра следва да се заеме стабилна стояща позиция осигуряваща равновесие.
- Всички елементи на циркуляра трябва да бъдат правилно закрепени.
- Ремонта на циркуляра се извършва само от квалифициран персонал в оторизирана сервизна работилница, с употребата на оригинални резервни части.
- Не се разрешава извършването на профилно рязане с циркуляра.
- При пренасянето на циркуляра трябва да го хващате само за дръжките за пренасяне и в никакъв случай за кожусите на елементите на циркуляра.

## ПРИНЦИПИ ЗА БЕЗОПАСНОСТ НА ЛАЗЕРНОТО УСТРОЙСТВО

Лазерното устройство използвано в конструкцията на циркуляра е клас 2, с максимална мощност  $< 1 \text{ mW}$ , с дължина на излъчваната вълна  $\lambda = 650 \text{ nm}$ . Такова устройство не е опасно за зрението, но не бива да се гледа непосредствено в посока на източника на излъчването (опасност от временно ослепяване).

**ПРЕДУПРЕЖДЕНИЕ. Не бива да се гледа непосредствено към снопа от лазерна светлина. Това е опасно. Трябва да се спазват следните принципи за безопасност:**

- Лазерното устройство следва да се използва съгласно указанията на производителя.
- Никога не бива умишлено и неумишлено да се насочва лазерния сноп към хора, животни или други обекти освен към обработвания материал.
- Не бива да се стига до случайно насочване на лазерния сноп към очите на странични лица или животни за период по-дълъг от  $0,25 \text{ s}$  например насочвайки светлинния сноп с помощта на огледалца.
- Обезателно трябва да се убедим дали лазерният лъч е насочен към материал, който не притежава отразяващи повърхности.
- Лъскавата стоманена ламарина ( или други материали с повърхност отразяваща светлината ) не позволява използването на лазерен лъч, понеже това би могло да доведе до опасно отразяване на светлината в посока на оператора, трети лица и животни.
- Не бива да се сменя лазерната система с устройство от друг тип. Всякакви ремонти следва да бъдат извършвани от производителя или от оторизирани лица.

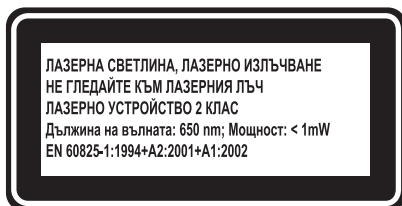
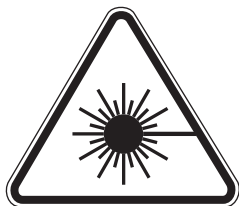

**ВНИМАНИЕ:** Други настройки освен посочените в настоящата инструкция водят до опасност от излагането на лазерно излъчване !

**ВНИМАНИЕ!** Устройството служи за работа в помещенията.

Въпреки употребата на безопасна по принцип конструкция, използването на осигурителни и допълнителни защитни средства, винаги съществува минимален риск от наранявания по време на работа.

## СТРУКТУРА И ПРЕДНАЗНАЧЕНИЕ

Циркулярът е предназначен за рязане на керамични плочки на мокро или на подобни материали съответстващи по размер на самия циркуляр. Не се разрешава употребата на циркуляра за рязане на дървесина или метал. Циркулярът следва да бъде използван единствено със съответните режещи дискове, предназначени за този вид устройство. Циркулярът е проектиран за извършване на всякакви други работи в областта на самостоятелната любителска дейност (майсторене).



Не се разрешава използването на устройството за дейности, различни от неговото предназначение.

## ОПИСАНИЕ НА ГРАФИЧНИТЕ СТРАНИЦИ

Представеното по-долу номериране се отнася за елементите на устройството, представени на графичните страници на настоящата инструкция.

1. Копче за блокировката на ограничителя на дължината на рязане
2. Държач
3. Глава
4. Копче за блокировка на скосяването
5. База
6. Крак
7. Ограничителна планка
8. Болт с назъбена глава
9. Копче за блокировка на регулируемия ъгломер
10. Регулируем ъгломер
11. Работна маса
12. Режещ диск
13. Кожух на режещия диск
14. Лазер
15. Копче за блокировка на главата
16. Болт за транспортиране
17. Ъглова скала за скосяване
18. Пусков бутон
19. Болт за закрепване на крака
21. Водна помпа
24. Пусков бутон на лазера
25. Гнездо за батерии
26. Болт за блокировка на главата
27. Контролна лампичка за захранването
28. Бутон „RESET“
29. Бутон „TEST“

\* Може да има разлики между чертежа и изделието.

## ОПИСАНИЕ НА ИЗПОЛЗВАНИТЕ ГРАФИЧНИ СИМВОЛИ



ВНИМАНИЕ



ПРЕДУПРЕЖДЕНИЕ



МОНТАЖ/НАСТРОЙКИ



ИНФОРМАЦИЯ

## ЕКИПИРОВКА И АКСЕСОАРИ

- |  |         |
|--|---------|
| 1. База  | - 1 бр. |
| 2. Крак  | - 4 бр. |
| 3. Регулируем ъгломер                                | - 1 бр. |
| 4. Блокиращ елемент на дължината на рязането + копче | - 2 бр. |
| 5. Елемент за поддържане на плочките                 | - 1 бр. |
| 6. Глух гаечен ключ                                  | - 2 бр. |
| 7. Болт  | - 4 бр. |
| 8. Болт с назъбена глава                             | - 2 бр. |



## ПОДГОТОВКА ЗА РАБОТА

 Циркулярът се доставя в демонтирано състояние. Изваждате елементите на циркуляра от опаковката и извършвате монтажа в описаната по-долу последователност.

### МОНТАЖ НА ЦИРКУЛЯРА

-  • Свържете краката (6) с базата (5) с помощта на болтовете (в екипировката) (черт. А).
- Сложете циркуляра в базата (5) така, че водната помпа (21) да бъде закрепена към съответното място в базата (черт. С).
- Монтирате копчето за блокировка на ограничителя на дължината на рязането (1) (черт. D).
- Свържете регулируемия ъгломер (10) с ограничителната планка (7) с помощта на болтовете с назъбена глава (8) (регулируемият ъгломер може да бъде монтиран от двете страни на работната маса) (черт. H).
- Отвийте копчето за блокировка на главата (15) (черт. E) и болта за транспортиране (16) (черт. F).
- Отвинтвайте болта за блокировка на главата (26) (черт. J).

 Преди пристъпване към употреба на циркуляра трябва да се отбие копчето за блокировка на главата и да се демонтира болта за транспортиране. В противен случай няма да може да се премества главата заедно с режещия диск. По време на рязането водната помпа трябва да бъде потопена във водата.

## РАБОТА / НАСТОЙКИ

 Преди пристъпване към каквито и да било операции по регулирането на циркуляра проверете дали той е изключен от захранващата мрежа. С цел осигуряването на безопасност, прецизно и ефективно функциониране на циркуляра, следва изцяло да се извършват всички процедури по регулирането. След приключване на всички операции по регулирането и настройката, следва да се провери дали са отстранени всички инструменти. Проверете дали всички резбови свързващи елементи са добре затегнати. При извършването на операциите по регулирането проверете дали всички външни елементи функционират правилно и са в добро състояние. Всички изхабени или повредени части трябва да бъдат подменени от квалифициран персонал преди пристъпване към употребата на циркуляра .

 Щепселът на захранващия кабел на циркуляра е снабден с предпазител за променлив ток.. Преди включването трябва да проверите дали променливотоковият предпазител действа правилно.

-  • Пъхнете щепсела в захранващия контакт – запалва се контролната лампичка на захранването (27) (черт. O).
- Натиснете бутон „Test“ (29) – контролната лампичка (27) угасва.
- Натиснете бутон „Reset“ (28) – контролната лампичка (27) отново се запалва).

 При неправилно действие на променливотоковия предпазител (различаващо се от гореописаното), обезателно трябва да се извади щепсела на захранващия кабел от контакта и да се предаде устройството за ремонт в оторизиран сервис.

### ВКЛЮЧВАНЕ / ИЗКЛЮЧВАНЕ

 Напрежението в мрежата трябва да отговаря по стойност на напрежението посочено на табелката с технически данни на циркуляра.

Циркулярът може да бъде включен само тогава, когато предназначеният за рязане материал е отдалечен от режещия диск.

 **Включване** – натискате копчето I на пусковия бутон (18) (черт. G).  
**Изключване** - натискате копчето O на пусковия бутон (18).

### РЯЗАНЕ

 Водната помпа захранващият кабел и маркучът, по който се транспортира водата, не могат да се намират в района на рязането.

Преди да започнете рязането, режещият диск трябва да достигне максимална скорост на въртене. Изчакайте докато охлаждащата водна струя стигне до режещия диск.

-  Основата на регулируемия ъгломер (10) изпълнява функцията на продълговата ограничителна планка.
- Настройте с регулируемия ъгломер (10) под ъгъл 0° и завийте копчето за блокировка на регулируемия ъгломер (9).

# GRAPHITE

- Закрепвате регулируемия ъгломер (10) към ограничителната планка (7) с помощта на болтове с назъбена глава (8) (черт. Н).
- Настроите съответния размер, използвайки скалата разположена върху ограничителната планка (7).
- Премествате керамичната плочка към ограничителната планка (7) и основата на регулируемия ъгломер (10) (черт. I).
- Включвате циркуляра чрез копче „I“ на пусковия бутон (18) и изчаквате водата да дойде до режещия диск (12).
- Извършвате рязането премествайки постепенно и равномерно главата (3), държейки с ръка за държача (2). Трябва с помощта на елемента за поддържане на плочките да се предпази керамичната плочка пред възможността от преместване, внимавайки да не нараним тялото.
- Изключвате циркуляра чрез копче „O“ на пусковия бутон (18).



Обезателно трябва да премествате главата на циркуляра достатъчно далече, така че да може да се извърши рязането изцяло. Изключете циркуляра и изчакайте докато режещият диск спре да се върти и едва тогава отстранете отрязаните парчета материал.

## РЯЗАНЕ НА ОПРЕДЕЛЕНА ШИРОЧИНА



Регулируемият ъгломер в качеството си на продълговата ограничителна планка, трябва да бъде употребяван и настроен съответно до размера по време на рязането по дължина.

## ДЕЙСТВИЕ НА ЛАЗЕРА



Светлината на лазерния лъч позволява на по-добър контрол с цел определянето на линията на рязане. Лазерният генератор, който е част от екипировката на циркуляра, служи за извършване на прецизно рязане.

- Натиснете пусковия бутон на лазера (24).
- Лазерният генератор започва да генерира червена линия върху материала.
- Настроите пункта за рязане на материала съответно до генерираната линия и извършвате рязането.
- След приключване на рязането изключете лазера.



Прахът и нечистотиите образувани при рязането могат да притъмнят лазерния лъч, затова периодично трябва да се почиства лазера. Не бива да се гледа директно в посока на лазерния лъч и не бива той да се насочва в посока на други хора.

## РЯЗАНЕ ПОД ЪГЪЛ



- Избирате и настроите съответния ъгъл за рязане върху регулируемия ъгломер (10).
- Слагате керамичната плочка опирайки я до ограничителната планка (7) и до основата на регулируемия ъгломер (10) (черт. К).
- Извършвате рязането по гореописания начин.

## РЯЗАНЕ СЪС СКОСЯВАНЕ



- Разхлабете копчето за блокировка на скосяването (4) от двете страни на работната маса (11).
- Накланяте главата под съответния ъгъл (стойността на настроения ъгъл може да се отчете на скалата) (черт. L).
- Затягате копчето за блокировка на скосяването (4).
- Извършвате рязането по гореспоменатия начин.



По време на рязането на къси или тесни парчета материал трябва да използвате елемент за поддържане на плочките от началото на рязането.

## ОБСЛУЖВАНЕ И ПОДДРЪЖКА



Преди пристъпването към каквито и да било операции по инсталирането, регулирането, ремонта или обслужването, трябва да се извади щепсела на захранващия кабел от мрежовия контакт.

## ПОЧИСТВАНЕ И СЪХРАНЯВАНЕ



- След приключване на работата старателно да се отстранят всички парчета материал и прах от работната маса и от зоната около режещия диск и неговия кожух.
- Циркуляра е най-добре да се почиства с парче тъкан или с четка.
- Източете водата от основата в съответния резервоар, изваждайки запушалката (черт. P).
- Редовно почиствайте базата и водната помпа.

- Редовно трябва да се почистват вентилационните пролуки на двигателя.
- Редовно проверявайте затягането на всички закрепващи болтове и винтове. По време на работата те могат да бъдат разхлабени.
- Циркулярът трябва винаги да бъде съхраняван на сухо място, недостъпно за деца.
- Подмяната на захранващия кабел или всякакви други ремонти следва да се възлагат само на оторизирана сервизна работилница.

## ПОДМЯНА НА РЕЖЕЩИЯ ДИСК



- Монтирате болта за транспортиране (16) и затягате копчето за блокировка на главата (15).
- Демонтирате кожуха на режещия диск (13) отвинтвайки закрепващите винтове
- С помощта на специалните ключове (в екипировката) отвинтвате закрепващата гайка на режещия диск (12) (черт. М).

**Внимание!** Гайката отвинтвате в посока съответстваща на посоката на въртене на режещия диск (лява резба).

- Демонтирате външната фланцова подложка.
- Свалете режещия диск (12) от вала на шпиндела.
- Разполагате новия режещ диск в позиция, в която ще има пълно съответствие с посоката на намиращата се върху него стрелка с посоката, показана от стрелката върху кожуха на режещия диск (13).
- Почиствете повърхността на вала на шпиндела и фланцовите подложки.
- Монтирате новия режещ диск (действайки в последователност обратна на демонтажа) и затягате гайката закрепваща режещия диск..
- Монтирайте кожуха на режещия диск (13), с помощта на винтовете.
- Завъртате с ръка режещия диск, за да проверите дали той има пълна свобода на движение.
- Включвате циркуляра към захранването и го задвижвате, оставяйки го да работи на пълни обороти в продължение на няколко минути.



**Обърнете внимание на правилната посока на въртене на режещия диск. Посоката на въртене на шпиндела на устройството показва стрелката върху корпуса на циркуляра.**

## СМЯНА НА БАТЕРИИТЕ В ЛАЗЕРНИЯ МОДУЛ



Лазерният модул е захранван от две батерии 1,5 V тип AAA.

- Демонтирате лазера (14) от кожуха на режещия диск (13).
- Свалете капака на гнездото за батериите (25) (черт. N).
- Отстранете изчерпаните батерии.
- Сложете нови батерии, проверявайки дали е спазена правилната полярност.
- Монтирате капака на гнездото за батериите (25) и лазера върху кожуха на режещия диск.



Всякакви неизправности би трябвало да бъдат отстранявани от оторизирания сервиз на производителя.

### НОМИНАЛНИ ДАННИ

Циркулярен за рязане на плочки на мокро		
Параметър		Стойност
Захранващо напрежение		230 V AC
Честота на захранването		50 Hz
Номинална мощност		1500 W S2 20 min
Скорост на въртене на режещия диск (без натоварване)		3000 min <sup>-1</sup>
Диапазон на рязане със скосяване		0° - 45°
Външен диаметър на режещия диск		250 mm
Вътрешен диаметър на режещия диск		25,4 mm
Дебелина на режещия диск		3 mm
Широчина на работната маса		480 mm
Дължина на работната маса		630 mm
Диапазон на преместването на режещата глава		570 mm
Макс. дебелина на рязания материал 620 mm	Ъгъл 90°	30 mm
	Ъгъл 45°	30 mm
Макс. дебелина на рязания материал 500 mm	Ъгъл 90°	60 mm
	Ъгъл 45°	40 mm
Височина на работната маса от пода		700 mm
Степен на защита		IP54
Клас на защитеност		1
Клас на лазера		2
Мощност на лазера		< 1mW
Дължина на светлинната вълна на лазера		λ = 650nm
Тип на елемента, захранващ лазера		Батерия тип AAA (2 броя)
Маса		43 kg
Година на производство		2011

### ДАНИ ЗА ШУМА И ВИБРАЦИИТЕ

Ниво на акустичното налягане:  $L_{pA} = 94,5 \text{ dB(A)}$   $K = 3 \text{ dB(A)}$

Ниво на акустичната мощност:  $L_{wA} = 107,5 \text{ dB(A)}$   $K = 3 \text{ dB(A)}$

### ОПАЗВАНЕ НА ОКОЛНАТА СРЕДА



Електрически захранваните изделия не трябва да се извършват с домашните отпадъци, а трябва да се предадат за оползотворяване в съответните заводи. Информация за оползотворяването може да бъде получена от продавача на изделието или от местните власти. Негодното електрическо и електронно оборудване съдържа неопасни субстанции за естествената среда. Оборудването, непредадено за рециклиране, представлява потенциална заплаха за околната среда и за здравето на хората.

\* Запазва се правото за извършване на промени.

TOPEX Spółka z ograniczoną odpowiedzialnością" Spółka komandytowa със седалище във Варшава, ул. Погранична 2/4 (наричана по-нататък : „TOPEX“) информира, че всякакви авторски права относно съдържанието на инструкцията (наричана по-нататък : „Инструкция“), включващи между другото нейния текст, поместените фотографии, схеми, чертежи, а също и нейните композиции, принадлежат изключително на TOPEX и подлежат на правна защита съгласно закона от 4 февруари 1994 година относно авторското право и сродните му права (еднороден текст в Държавен вестник 2006 № 90 поз. 631 с по-късните изменения). Копирането, преработването, публикуването, модифицирането с комерческа цел на цялата инструкция, както и на отделните ѝ елементи без съгласието на TOPEX изразено в писмена форма, е строго забранено и може и може да доведе до привличането към гражданска и наказателна отговорност.

### PILA ZA GLAZURU 59G886

POZOR: PRIJE POČETKA KORIŠTENJA ELEKTRIČNOG ALATA TREBA PAŽLJIVO PROČITATI UPUTE ZA UPOTREBU I SPREMITI IH ZA DALJNJE KORIŠTENJE.

## DETALJNI PROPISI O SIGURNOSTI

### Posebni sigurnosni uvjeti za pile za keramičke pločice

- Napon mreže mora odgovarati veličini napona koja je napisana na nazivnoj tablici pile.
- Pilu možete priključiti samo na onu električnu instalaciju koja je osigurana uz pomoć osigurača za jačinu struje, koja će prekinuti napajanje ako struja prekorači 30mA u roku kraćem od 30ms.
- Ako uređaj koristite izvan objekta za napajanje pile upotrebijavajte isključivo one produžne kablove koji su namijenjeni za rad na otvorenom .
- Za vrijeme rada sa pilom obavezno se morate pridržavati obvezujućih propisa koji se tiču sigurnosti i higijene rada.
- Provjerite da li smjer okretaja rezne ploče odgovara označenom smjeru okretaja motora pile.
- Nakon montiranja rezna ploča pile mora se slobodno okretati.
- Uvijek koristite zaštitnu masku, štitnike sluha, zaštitu od prašine.
- Tijekom rada nosite prikladnu odjeću! Mlohavu odjeću ili nakit može zahvatiti rezna ploča u pokretu.
- Prije nego počnete raditi na postavkama, mjerenju, čišćenju, odstranjivanju zaglavljenih komada keramike, uvijek morate isključiti uređaj na prekidaču, te izvaditi utikač iz mrežne utičnice!
- Nakon završetka radnji na popravljanju ili postavkama uređaja, a prije nego počnete raditi s pilom, montirajte sve štitnike i elemente za osiguranje.
- Ne prihvaćajte se rada sa stolnom pilom ako ste umorni ili ste pod utjecajem djelovanja lijekova.
- Nužno je da sve osobe koje rukuju sa stolnom pilom budu odgovarajuće izobražene na polju korištenja, reguliranja i uporabe pile.
- Oštećene sigurnosne elemente bez oklijevanja zamijenite.
- Stolnu pilu nikad ne smijete opteretiti tako da dođe do značajnog smanjivanja broja okretaja rezne ploče.
- Radno mjesto održavajte čistim. Prije početka rada odstranite otpatke i nepotrebne predmete.
- Osobe koje pilom trenutno ne rukuju ne bi trebale biti u blizini pile koja je uključena ili koja radi.
- Radno mjesto mora biti dobro osvijetljeno.
- Nemojte dekoncentrirati rukovatelja pile.
- Nakon isključivanja motora prekidačem nikad nemojte probati zaustavljati reznu ploču tako da na nju činite pritisak s boka.
- Oštećenu reznu ploču bez oklijevanja zamijenite.
- Nikad ne upotrebijavajte rezne ploče koje imaju drugačije parametre koji se nalaze u ovim uputama.
- Nikad nemojte probati demontirati ili isključivati sigurnosne elemente.
- U slučaju kad morate prekinuti rad, završite izvođeno rezanje i isključite uređaj
- Ako se pojavi potreba za završetkom rada i napuštanjem radnog mjesta, pilu isključite uz pomoć prekidača i isključite ju iz napajanja tako što ćete izvuci utikač kabela iz utičnice za napajanje.
- Prije početka rada kontrolirajte tehničko stanje pile:
  - da li su svi sigurnosni elementi ispravni i rade li sukladno s njihovom namjenom?
  - da li vijci i drugi elementi za pričvršćivanje nisu popušteni?
  - da li su odstranjeni ključevi za nastavke?
- Uvijek se uvjerite da li materijal koji obrađujete prijanja čitavom površinom uz radni stol pile.
- Nikada nemojte istovremeno rezati više komada materijala.
- Ne isključujte stolnu pilu iz utičnice za napajanje tako da vučete kabel. Mrežni kabel štitite od prekomjerne topline, ulja i oštih rubova.
- Za vrijeme rada sa stolnom pilom trebate zauzeti stojeći položaj koji će vam osiguravati ravnotežu.
- Svi elementi pile moraju biti odgovarajuće pričvršćeni.
- Za popravke pile obratite se isključivo kvalificiranoj osobi u ovlaštenom servisu a pri tome koristite originalne zamjenske dijelove.
- Stolnom pilom ne smijete činiti profilna rezanja.
- Kad prenosite stolnu pilu na drugo mjesto, držite je isključivo za transportne ručke, ne smijete je držati za štitnike elemenata pile.

# GRAPHITE

## SIGURNOSNA PRAVILA ZA LASERSKE UREĐAJE

Laserski uređaj primijenjen u konstrukciji pile je klase 2, najveće snage <1 mW, kod dužine vala zračenja 650 nm. Takav uređaj nije štetan za vid, no ipak ne smijete gledati neposredno u smjeru izvora zračenja (postoji opasnost od trenutne sljepoće).

**UPOZORENJE. Ne smijete gledati neposredno u snop laserskog svjetla. To može dovesti do opasnosti. Pridržavajte se dolje navedenih pravila o sigurnosti.**

- Laserski uređaj koristite sukladno uputama proizvođača.
- Nikad ne smijete namjerno ili slučajno usmjeravati lasersku zraku u smjeru osoba, životinja ili na objekte koje ne obrađujete.
- Ne dozvolite da zraka laserskog svjetla bude slučajno usmjerena k očima trećih osoba i životinja u razdoblju duljem od 0,25 s na primjer usmjeravajući zraku preko ogledala.
- Uvijek provjerite je li lasersko svjetlo usmjereno na materijal koji nema blještavu površinu.
- Blještava čelična ploča (ili drugi materijali s površinom koja odbija svjetlo) ne dozvoljava korištenje laserskog svjetla jer bi moglo doći do opasnog odbijanja svjetla u smjeru operatera, trećih osoba ili životinja.
- Ne smijete mijenjati laserski sklop sa uređajem drugog tipa. Sve popravke treba izvoditi proizvođač ili autorizirana osoba.

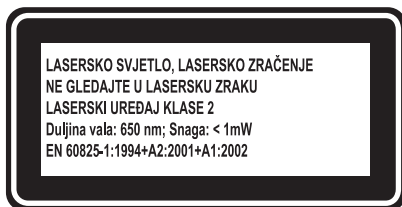
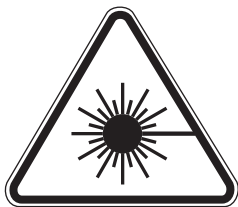

**POZOR:** Postavke regulacije drugačije od onih koje su u ovim uputama prijete opasnostima koje izaziva lasersko zračenje!

**POZOR!** Uređaj služi za korištenje u zatvorenom prostoru.

Bez obzira na sigurnu konstrukciju, upotrebu sigurnosnih sredstava i dodatnih zaštitnih mjera, uvijek postoji djelomični rizik od ozljeda nastalih tijekom rada.

## KONSTRUKCIJA I NAMJENA

Pila za glazurne pločice je namijenjena za „mokro“ rezanje glazurnih pločica i sličnih materijala čije dimenzije odgovaraju veličini pile. Pilu ne smijete koristiti za rezanje drva ili metala. Za rad s pilom koristite isključivo rezne ploče namijenjene za taj tip uređaja. Pila je namijenjena za izvođenje svih radnji iz opsega samostalne amaterske djelatnosti (sam svoj majstor).



**Električni alat se smije koristiti samo sukladno sa njegovom namjenom.**

## OPIS GRAFIČKIH STRANICA

Dolje navedeni brojevi se odnose na elemente uređaja koje se nalaze na grafičkim prikazima ovih uputa

1. Kotačić blokade graničnika dužine rezanja
2. Drška
3. Glava
4. Kotačić blokade nagiba
5. Postolje
6. Noga
7. Granični rubnik
8. Vijak s valjkastom glavom
9. Kotačić blokade nastavnog kutomjera
10. Nastavni kutomjer
11. Radionički stol
12. Rezna ploča
13. Štitnik rezne ploče
14. Laser

15. Kotačić blokade glave
16. Transportni vijak
17. Kutna skala nagiba
18. Prekidač
19. Vijak za pričvršćivanje noge
21. Vodena crpka
24. Prekidač lasera
25. Spremnik za baterije
26. Vijak blokade glave
27. Kontrolna lampica napajanja
28. Gumb „RESET“
29. Gumb „TEST“

\* Moguće su male razlike između crteža i proizvoda

## OPIS KORIŠTENIH GRAFIČKIH ZNAKOVA



POZOR



UPOZORENJE



MONTAŽA/POSTAVKE



INFORMACIJA

## DIJELOVI I DODATNA OPREMA

- |   |          |
|---|----------|
| 1. Postolje                                 | - 1 kom. |
| 2. Noga                                     | - 4 kom. |
| 3. Nastavni kutomjer                        | - 1 kom. |
| 4. Element blokade dužine rezanja + kotačić | - 2 set  |
| 5. Element za pridržavanje pločica          | - 1 kom. |
| 6. Okasti ključ                             | - 2 kom. |
| 7. Vijak                                    | - 4 kom. |
| 8. Vijak s valjkastom glavom                | - 2 kom. |

## PRIPREMA ZA RAD



Pila za glazuru isporučuje se rastavljena. Iz pakiranja izvadite elemente pile i montirajte ih sukladno slijedećem redoslijedu.

### MONTAŽA PILE ZA GLAZURU



- Noge (6) spojite sa postolje (5) uz pomoć vijaka (u isporuci) (crtež A).
- Pilu namjestite na postolje (5) obračavajući pozornost da vodena crpka (21) bude pričvršćena za prikladno mjesto na postolju (crtež C).
- Montirajte kotačiće blokade graničnika dužine rezanja (1) (crtež D).
- Nastavni kutomjer (10) spojite s graničnim rubnikom (7) uz pomoć vijaka sa valjkastom glavom (8) (nastavni kutomjer možete montirati na obje strane radioničkog stola) (crtež H).
- Odvinite kotačić blokade glave (15) (crtež E) i transportni vijak (16) ( crtež F).
- Odvinite vijak blokade glave (26) (crtež J).



Prije početka korištenja pile odvinite kotačić blokade glave i skinite transportni vijak, jer u suprotnom nećete moći micati glavu zajedno s reznom pločom. Tijekom rezanja vodena crpka treba biti uronjena u vodu.

## RAD /POSTAVKE



Prije nego počnete bilo što raditi u postavkama na pili, provjerite da li je uređaj isključen iz mreže. Kako biste si osigurali besprijekoran, siguran i efikasan rad pile morate izvoditi u potpunosti sve procedure za regulaciju. Nakon završetka svih radnji na regulaciji i postavkama provjerite da li ste uzeli sve nastavne ključeve. Provjerite jesu li

# GRAPHITE

svi spojni elementi s maticama pravilno stegnuti. Prilikom provjera postavki provjerite također da li svi vanjski elementi pravilno rade i da li su u dobrom tehničkom stanju. Bilo koji istrošeni ili oštećeni dio uređaja treba zamijeniti kvalificirani djelatnik prije početka korištenja pile.



Utikač kabla za napajanje pile opremljen je zaštitom od promjenjivog napona. Prije nego pokrenete uređaj provjerite da li zaštita od promjenjivog napona radi kako treba.



- Stavite utikač u mrežnu utičnicu – upalit će se kontrolna lampica napajanja (27) (crtež O).
- Stisnite gumb „Test“ (29) – kontrolna lampica napajanja (27) će se ugasiti.
- Stisnite gumb „Reset“ (28) – kontrolna lampica napajanja (27) će se ponovo upaliti.



U slučaju kada zaštita od promjenjivog napona ne radi na gore opisan način bez oklijevanja utikač mrežnog kabla izvadite iz utičnice a uređaj odnesite na popravak ovlaštenim servisima.

## UKLJUČIVANJE ISKLJUČIVANJE



Napon mreže mora odgovarati veličini napona koji je napisan na nazivnoj tablici uređaja.

Pilu možete uključivati samo onda kad je materijal koji namjeravate rezati odmaknut od rezne ploče.



Uključivanje - stisnite gumb I prekidača (18) (crtež G).

Isključivanje - stisnite gumb O prekidača (18).

## REZANJE



Vodena crpka, mrežni kabel i crijevo za dovod vode se ne smiju nalaziti u krugu u kojem se izvodi rezanje.

Prije početka rezanja rezna ploča mora postignuti svoj najveći broj okretaja. Pričekajte dok mlaz vode ne dopre do rezne ploče.



Osnova nastavnog kutomjera (10) ispunjava funkciju usporednog graničnog rubnika.

- Nastavni kutomjer (10) postavite u kut od 0° i stegnite kotačić blokade nastavnog kutomjera (9).
- Nastavni kutomjer (10) pričvrstite na granični rubnik j (7) uz pomoć vijaka s valjkastom glavom (8) (crtež H).
- Odaberite prikladne dimenzije koristeći skalu koja se nalazi na graničnom rubniku (7).
- Keramičku pločicu primaknite graničnom rubniku (7) i osnove nastavnog kutomjera (10) (crtež I).
- Pokrenite pilu pritiskom na gumb „I“ prekidača (18) i pričekajte dok voda ne dopre do rezne ploče (12).
- Polako i ravnomjerno pomičite glavu (3) i izvedite rezanje držeći u ruci dršku (2). Uz pomoć elementa za pridržavanje pločica osigurajte keramičku pločicu kako se ne bi micala pazeći pri tome da ne dođe do oštećenja tijela.
- Isključite pilu pritiskom na gumb „O“ prekidača (18).



Glavu pile uvijek mičite dovoljno daleko da rezanje možete izvesti u cijelosti. Isključite pilu i pričekajte dok se rezna ploča ne zaustavi i tek onda odstranite odrezane komade materijala.

## REZANJE NA ODREĐENU ŠIRINU



Prilikom uzdužnog rezanja u funkciji usporednog graničnog rubnika uvijek koristite nastavni kutomjer namješten na odgovarajuću poziciju.

## DJELOVANJE LASERA



Svjetlo laserskog zračenja omogućava bolju kontrolu linije željenog reza.

Generator lasera, koji je dio pile, upotrebljava se pri preciznom rezanju.

- Stisnite gumb prekidača lasera (24).
- Generator lasera počinje emitirati crvenu liniju koju vidite na materijalu.
- Točku za rezanje materijala namjestite usporedno s osvijetljenom linijom i izvedite rezanje.
- Nakon završetka rezanja isključite laser.



Prašina koja nastaje kod rezanja može prigušiti lasersko svjetlo, zato svako neko vrijeme laser treba očistiti. Nikad ne smijete gledati direktno u lasersku zraku i lasersku zraku nikada ne smijete usmjeravati prema drugim osobama.

## REZANJE POD KUTOM



- Odaberite i postavite odgovarajući kut rezanja na nastavnom kutomjeru (10).
- Keramičku pločicu postavite tako da se naslanja o granični rubnik (7) i osnovu nastavnog kutomjera (10) (crtež K).
- Izvedite rezanje na gore opisani način.



## REZANJE PO KOSINI



- Popustite kotačiće blokade nagiba (4) na obje strane radioničkog stola (11).
- nagnuti glavu pod određenim kutom (vrijednost postavljenog kuta možete pročitati na skali) (crtež L).
- Stegnite kotačiće blokade nagiba (4).
- Izvedite rezanje na gore opisani način.



Kod rezanja kratkih i uskih komada materijala, od početka rezanja koristite element za pridržavanje pločica.

## RUKOVANJE I ODRŽAVANJE



Prije svih radova na instaliranju, podešavanju, reguliranju ili popravljanju uređaja izvadite utikač iz mrežne utičnice.



### ČIŠĆENJE I SKLADIŠTENJE

- Nakon završetka rada iz radnog stola, mjesta do rezne ploče i njenih štitnika pažljivo odstranite sve komade materijala i prašinu.
- Pilu ćete najbolje očistiti krpicom ili kistom.
- Za čišćenje pile nikad ne koristite kemijska sredstva.
- Izvadite čep te iz postolja u prikladni spremnik ispuštite vodu (crtež P).
- Redovito čistite postolje i vodenu crpku.
- Redovito čistite ventilacijske otvore motora.
- Redovito provjeravajte da li su čvrsto stegnuti svi vijci i elementi za pričvršćivanje. Tijekom rada oni ponekad popuštaju.
- Pilu uvijek držite na suhom, van dohvata djece.
- Za zamjenu mrežnog kabela ili za druge popravke obratite se isključivo ovlaštenim servisnim radionicama.

### IZMJENA REZNE PLOČE



- Montirajte transportni vijak (16) i stegnite kotačić blokade glave (15).
- Demontirajte štitnik rezne ploče (13) postupkom odvijanja vijaka za pričvršćivanje.
- Uz pomoć posebnih ključeva (u isporuci) odvinite maticu za pričvršćivanje rezne ploče (12) (crtež M).

**Bitno!** Maticu okrećite u smjeru u kojem se okreće rezna ploča (lijevi navoj).

- Demontirajte vanjski podložak
- Iz valjka vretena skinite reznu ploču (12).
- Novu reznu ploču namjestite u položaj u kome će smjer koji pokazuje strelica na njoj biti potpuno sukladan sa smjerom koji pokazuje strelica smještena na rezne štitniku ploče (13).
- Očistite površinu valjka vretena i podloške.
- Montirajte novu reznu ploču (postupajte suprotnim redoslijedom do njene demontaže) i stegnite maticu za pričvršćivanje rezne ploče.
- Uz pomoću vijaka montirajte štitnik rezne ploče (13).
- Provjerite da li se rezna ploča slobodno okreće tako da je okrećete s rukom.
- Priključite pilu na mrežu i pokrenite uređaj nekoliko minuta omogućujući rad na punoj brzini.



**Obratite pozornost da li je pravilan smjer okretaja rezne ploče. Smjer okretaja vretena uređaja pokazuje strelica na kućištu pile.**

### ZAMJENA BATERIJA LASERA



Laser se napaja pomoću dviju baterija 1,5 V tipa AAA.

- Skinite laser (14) iz štitnika rezne ploče (13).
- Skinite poklopac spremnika za baterije (25) (crtež N).
- Izvadite istrošene baterije.
- Stavite nove baterije obračavajući pažnju na njihove polove.
- Montirajte poklopac spremnika za baterije (25) i laser na štitnik rezne ploče.



Sve smetnje trebaju uklanjati ovlašteni serviseri proizvođača.

### NAZIVNI PODACI

Pila za glazuru		
Parametar		Vrijednost
Napon napajanja		230 V AC
Frekvencija napajanja		50 Hz
Nazivna snaga		1500 W S2 20 min
Brzina okretaja rezne ploče (bez opterećenja)		3000 min <sup>-1</sup>
Opseg kosog rezanja		0° - 45°
Vanjski promjer rezne ploče		250 mm
Unutarnji promjer rezne ploče		25,4 mm
Debljina rezne ploče		3 mm
Širina radioničkog stola		480 mm
Dužina radioničkog stola		630 mm
Opseg pomaka rezne glave		570 mm
Najveća debljina rezanog materijala 620 mm	Kut 90°	30 mm
	Kut 45°	30 mm
Najveća debljina rezanog materijala 500 mm	Kut 90°	60 mm
	Kut 45°	40 mm
Visina radioničkog stola od podloge		700 mm
Stupanj zaštite		IP54
Klasa zaštite		I
Klasa lasera		2
Snaga lasera		< 1mW
Dužina vala lasera		λ = 650nm
Oblik napajanja lasera		Baterija tipa AAA (2 komada)
Težina		43 kg
Godina proizvodnje		2011

### PODACI VEZANI UZ BUKU I TITRAJE

Razina akustičkog pritiska  $L_{p_A} = 94,5$  dB(A)  $K = 3$  dB(A)

Razina akustičke snage  $L_{w_A} = 107,5$  dB(A)  $K = 3$  dB(A)

## ZAŠTITA OKOLIŠA



Električne proizvode ne bacajte zajedno s kućnim otpacima već ih zbrinite na odgovarajućim mjestima. Informacije o mjestima zbrinjavanja daju prodavači proizvoda ili odgovorne mjesne službe. Istrošeni električni i elektronički alati sadrže supstance koje mogu štetiti okolišu. Nezbrinuti proizvodi mogu biti opasni po zdravlje ljudi i za okoliš.

\* Pridržavamo pravo na izvođenje promjena

„Društvo s ograničenom odgovornošću TOPEX“ d.o.o. sa sjedištem u Varšavi, ul. Pograniczna 2/4 (u daljnjem tekstu: „TOPEX“) daje na znanje da sva autorska prava vezana uz sadržaj ovih uputa (dalje: „Upute“), uključujući test, slike, sheme, crteže te također njihove kompozicije pripadaju isključivo TOPEX- u i podliježu pravnoj zaštiti, sukladno sa Zakonom od dana 4. veljače 1994 godine, o autorskim pravima i sličnim pravima (N.N. 2006 Br. 90 Stavak 631 uključujući i kasnije promjene). Kopiranje, preoblikovanje, publiciranje, modificiranje u komercijalne svrhe cijelih Uputa kao i pojedinačnih njihovih dijelova, bez suglasnosti TOPEX-a koje je dano u pismenom obliku, je najstrože zabranjeno i može dovesti do prekršajne i krivične odgovornosti.

### TESTERA ZA GLAZIRANJE 59G886

PAŽNJA: PRE PRISTUPANJA UPOTREBI UREĐAJA, POTREBNO JE PAŽLJIVO PROČITATI DOLE DATO UPUTSTVO I PRIDRŽAVATI GA SE U DALJOJ UPOTREBI.

#### OPŠTE MERE BEZBEDNOSTI

##### Opšte mere bezbednosti za upotrebu testere za sečenje keramičkih pločica

- Napon mreže mora odgovarati vrednosti koja je data na nominalnoj tablici testere.
- Testera može da se priključi samo na električnu instalaciju koja poseduje sigurnosno strujno kolo, koje prekida dovod struje ukoliko dolazni napon pređe 30mA za vreme kraće od 30ms.
- Kada se radi na spoljašnjem delu zgrade, za napajanje testere treba koristiti isključivo produžne kablove namenjene za spoljne poslove.
- U toku rada sa testerom potrebno je obavezno se pridržavati osnovnih mera za bezbednost i higijenu posla.
- Uveriti se da se pravac obrtaja ploče za sečenje slaže sa označenim pravcem obrtaja motora testere.
- Ploča za sečenje testere, nakon montaže, mora imati punu slobodu kretanja pri obrtanju.
- Uvek treba koristiti naočari protiv prskanja, zaštitu za sluh, masku protiv prašine.
- Za vreme rada potrebno je nositi odgovarajuću odeću! Ploča za sečenje koja se obrće može da uhvati opuštene delove odeće ili nakit.
- Pre bilo kakvih podešavanja, merenja, operacija vezanih za čišćenje i otklanjanje ukleštenih delova keramike, potrebno je uvek prethodno isključiti testeru preko startera ili je isključiti iz struje, vadeći utikač strujnog kabla iz strujne utičnice!
- Nakon završetka bilo kojih operacija vezanih za popravku ili upotrebu, pre pokretanja testere, potrebno je montirati sve zaštitne i sve bezbednosne elemente.
- Ne treba otpočinjati poslove na testeri ako ste umorni ili pod dejstvom lekova.
- Neophodno je da sve osobe koje koriste testeru budu odgovarajuće osposobljene u oblasti upotrebe, podešavanja i korišćenja testere.
- Oštećene bezbednosne elemente treba odmah zameniti.
- Zabranjeno je opterećivati testeru, što dovodi do značajnog smanjenja obrtaja ploče za sečenje.
- Mesto rada treba uvek održavati čistim. Pre početka posla treba ukloniti otpad, kao i nepotrebne predmete.
- Na mestu gde se radi sa testerom ne treba da se nalaze druge osobe sa strane.
- Mesto rada treba da bude dobro osvetljeno.
- Zabranjeno je ometati osobu koja radi sa testerom.
- Nakon isključivanja motora starterom, strogo je zabranjeno bočnim pritiskom pokušavati da se zaustavi ploča za sečenje.
- Oštećenu ploču za sečenje, potrebno je odmah zameniti.
- Strogo je zabranjeno koristiti ploče za sečenje koje imaju drugačije dimenzije od onih koje su date u navedenom uputstvu.
- Strogo je zabranjeno pokušavati da se demontiraju bezbednosni elementi testere ili njihovo isključivanje.
- U slučaju da postoji potreba da se napravi pauza u toku rada, potrebno je završiti započetu operaciju sečenja i isključiti testeru.
- Ukoliko postoji potreba da se završi posao i napusti mesto rada, potrebno je isključiti testeru starterom i isključiti je iz strujne utičnice.
- Pre pristupanja obavljanju posla, potrebno je proveriti tehničko stanje testere:
  - da li su svi bezbednosni elementi ispravni i rade u skladu sa svojom funkcijom?
  - da li su navrtnji i drugi pričvrtni elementi pravilno pričvršćeni?
  - da li su svi ključevi za regulaciju uklonjeni?
- Uvek se treba uveriti, da materijal koji se obrađuje prileže celom površinom na radni sto testere.
- Zabranjeno je istovremeno seći nekoliko delova materijala zajedno.
- Ne isključivati testeru povlačenjem strujnog kabla. Čuvati strujni kabl od prekomerne toplote, od ulja i od oštih ivica.
- Za vreme rada sa testerom treba zauzeti stojeći stav koji obezbeđuje ravnotežu.
- Svi elementi testere moraju biti pravilno pričvršćeni.
- Popravke testere treba da obavlja osoba koja je kvalifikovana, i da se vrše u ovlašćenom servisu, koristeći isključivo originalne delove za zamenu.

# GRAPHITE

- Testerom nije dozvoljeno obavljati operacije profilisanog sečenja.
- Prilikom prenošenja testere, potrebno je držati je isključivo za transportne drške, nije dozvoljeno hvatati je za zaštitne elemente testere.

## MERE BEZBEDNOSTI ZA LASERSKI UREĐAJ

Laserski uređaj koji se nalazi u konstrukciji testere, je 2 klase, sa maksimalnom snagom  $< 1$  mW, pri talasnoj dužini zraka od  $\lambda = 650$  nm. Takav uređaj nije opasan za vid, ali ipak nije dozvoljeno gledati direktno u snop zraka (preti opasnost od pojave trenutnog slepila).

**UPOZORENJE. Zabranjeno je direktno gledati u snop laserskog svetla. Preti opasnost. Potrebno je pridržavati se dole datih saveta za bezbednost.**

- Laserski uređaj treba koristiti u skladu sa uputstvima proizvođača.
- Strogo je zabranjeno namerno ili slučajno uperiti snop laserskog svetla u pravcu ljudi, životinja ili drugim predmetima koji se ne obrađuju.
- Zabranjeno je dozvoliti da dođe do slučajnog usmeravanja laserskih zraka prema očima ljudi ili životinja na period duži od 0,25 s, tako što bi se snop laserskih zraka uperio, na primer, ka ogledalu.
- Uvek je neophodno uveriti se da je svetlo lasera upravljeno ka materijalu koji nema reflektujuću površinu.
- Sjajni čelični lim (ili drugi materijali sa površinom koja reflektuje svetlo) ne dozvoljavaju upotrebu laserskog svetla, jer bi to moglo dovesti do nesigurnog odbijanja svetla u pravcu operatora, nekih drugih osoba ili životinja.
- Zabranjeno je menjati agregat lasera uređajem nekog drugog tipa. Sve vrste popravki potrebno je da obavi proizvođač ili ovlašćena osoba.

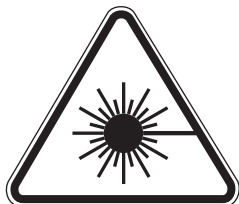

**PAŽNJA:** Regulacije koje nisu pomenute u datom uputstvu prete opasnošću prilikom izlaganja laserskim zracima!

**PAŽNJA!** Uređaj služi za obavljanje poslova van prostorija.

I pored posedovanja bezbednosne konstrukcije od same osnove, posedovanja sigurnosnih mera i dodatnih zaštitnih mera, uvek postoji delimičan rizik od povreda tokom obavljanja posla.

## IZRADA I NAMENA

Testera za glaziranje namenjena je za sečenje keramičkih pločica ili materijala koji odgovaraju veličini same testere, na mokro. Zabranjeno je koristiti testeru za sečenje drveta ili metala. Za rad sa testerom treba koristiti isključivo ploče za sečenje koje su namenjene za tu vrstu uređaja. Testera je projektovana za mnoge poslove iz oblasti samostalne amaterske delatnosti (majstorisanje).



**Zabranjeno je koristiti uređaj suprotno od njegove namene.**

## OPIS GRAFIČKIH STRANA

Dole data numeracija odnosi se na elemente uređaja, prikazane na grafičkim stranicama dole datog uputstva.

1. Točnik za blokadu ograničenja dužine sečenja
2. Drška
3. Glavica
4. Točnik za blokadu kosine
5. Podloga
6. Noga
7. Graničnik otpora
8. Navrtanj sa rečkavim kljunom
9. Točnik za blokadu uglomera za podešavanje
10. Uglomer za podešavanje
11. Radni sto

12. Ploča za sečenje
13. Zaštita ploče za sečenje
14. Laser
15. Točkić za blokadu glavice
16. Transportni navrtanj
17. Ugaona skala za kosinu
18. Starter
19. Navrtnji za pričvršćivanje nogu
21. Pumpa za vodu
24. Starter lasera
25. Spremište za baterije
26. Navrtanj za blokadu glavice
27. Kontrolna lampica napona
28. Taster „RESET”
29. Taster „TEST”

\* Mogu se pojaviti razlike između crteža i proizvoda.

## OPIS KORIŠĆENIH GRAFIČKIH ZNAKOVA



PAŽNJA



UPOZORENJE



MONTIRANJE/SASTAVLJANJE



INFORMACIJA

## OPREMA I DODACI

- |   |              |
|---|--------------|
| 1. Podloga                                      | - 1 kom.     |
| 2. Noga   | - 4 kom.     |
| 3. Uglomer za podešavanje                       | - 1 kom.     |
| 4. Elementat za blokadu dužine sečenja + točkić | - 2 kompleta |
| 5. Elementat za pridržavanje pločica            | - 1 kom.     |
| 6. Okasti ključ                                 | - 2 kom.     |
| 7. Navrtanj                                     | - 4 kom.     |
| 8. Navrtanj sa rečkavim kljunom                 | - 2 kom.     |

## PRIPREMA ZA RAD



Testera za glaziranje dobija se ne montirana. Potrebno je izvaditi elemente iz pakovanja i obaviti montažu prema dole datom redosledu.

### MONTAŽA TESTERE ZA GLAZIRANJE



- Povezati noge (6) sa postoljem (5) uz pomoć navrtanja (u priboru) (slika A).
- Postaviti testeru na postolje (5) tako da pumpa za vodu (21) bude pričvršćena na odgovarajućem mestu na postolju (slika C).
- Montirati točkiće za blokadu ograničenja dužine sečenja (1) (slika D).
- Povezati uglomer za podešavanje (10) sa graničnikom otpora (7) uz pomoć navrtnja sa rečkavim kljunom (8) (uglomer za podešavanje može da se montira sa obe strane radnog stola) (slika H).
- Odrvnuti točkić za blokadu glavice (15) (slika E) i transportni navrtanj (16) (slika F).
- Odrvnuti točkić za blokadu glavice (26) (slika J).





Pre početka upotrebe testere, potrebno je odvrnuti točkić za blokadu glavice i demontirati transportni navrtanj. U suprotnom nije moguće pomerati glavicu zajedno sa pločom za sečenje. Za vreme sečenja pumpa za vodu treba da bude zagnjurenjena u vodu.

 Pre pristupanja bilo kakvim operacijama vezanim za podešavanje testere treba se uveriti da je ona isključena iz struje. Kako bi se obezbedio bezbedan, pravilan i produktivan rad sa testerom, potrebno je sve operacije podešavanja obaviti u potpunosti.

Nakon završetka svih operacija podešavanja i regulisanja, potrebno je uveriti se da su uklonjeni svi ključevi za podešavanje. Proveriti da li su svi elementi koji se povezuju šrafovim a pravilno pričvršćeni. Obavljajući operacije podešavanja proveriti da li svi spoljni elementi rade pravilno i da li su u ispravnom stanju. Bilo koji deo koji je iskorišćen ili oštećen, mora biti zamenjen pre upotrebe testere, i tu promenu treba da obavi kvalifikovana osoba.

 Utikač strujnog kabl a testere poseduje strujno obezbeđenje. Pre pokretanja uređaja potrebno je proveriti da li strujno obezbeđenje radi ispravno.

-  • Postaviti utikač u utičnicu - uključice se kontrolna lampica napona (27) (slika O).
- Pritisnuti taster „Test“ (29) - kontrolna lampica napona (27) će se isključiti.
- Pritisnuti taster „Reset“ (28) – kontrolna lampica napona (27) ponovo će se uključiti.

 U slučaju neispravnog rada strujnog obezbeđenja (drugačije od onoga kako je gore opisano) odmah treba izvući utikač iz utičnice i odneti uređaj na popravku u ovlašćeni servis.

### UKLJUČIVANJE / ISKLJUČIVANJE

 Napon mreže mora odgovarati visini napona koji je dat na nominalnoj tablici testere. Testera može da se uključi samo onda kada je materijal, predviđen za sečenje, odmaknuti od ploče za sečenje.

 **Uključivanje** - pritisnuti taster I startera (18) (slika G).

**Isključivanje** - pritisnuti taster O startera (18).

### SEČENJE

 Pumpa za vodu, strujni kabl i crevo za vodu ne smeju da se nalaze u predelu sečenja. Pre otpočinjanja sečenja, ploča za sečenje mora da dostigne maksimalnu brzinu obrtaja. Sačekati da talas hladne vode dođe do ploče za sečenje.

-  Postolja uglomera za podešavanje (10) ima funkciju uzdužnog graničnika otpora.
- Postaviti uglomer za podešavanje (10) pod uglom od 0° i pričvrstiti točičić za blokadu uglomera za podešavanje (9).
  - Pričvrstiti uglomer za podešavanje (10) na graničnik otpora (7) uz pomoć navrtanja sa rečkavim kljunom (8) (slika H).
  - Postaviti na pravilnu meru koristeći se skalom postavljenom na graničniku otpora (7).
  - Primači keramičku pločicu do graničnika otpora (7) i postolja uglomera za podešavanje (10) (slika I).
  - Pokrenuti testeru pritiskajući taster „I“ startera (18) i sačekati da voda dođe do ploče za sečenje (12).
  - Obaviti sečenje prevlačeći glavnicu polako i ravnomerno (3) držeći rukom za dršku (2). Potrebno je uz pomoć elementa za pridržavanje pločica obezbediti keramičku pločicu kako se ne bi pomerala, ali obratiti pažnju da ne dođe do povređivanja tela.
  - Isključiti testeru pritiskom na taster „O“ startera (18).

 Uvek treba povlačiti glavnicu testere toliko daleko da se sečenje može obaviti u potpunosti. Isključiti testeru i sačekati da se ploča za sečenje zaustavi, i tek tada skloniti odsećene delove materijala.

### SEČENJE NA ODREĐENU ŠIRINU

 Uglomer za podešavanje, kao uzdužni graničnik otpora treba uvek da se koristi i da bude postavljen na pravilnu meru tokom uzdužnog sečenja.

### RAD LASERA

 Svetlo zraka lasera omogućava bolju kontrolu održavanja linije sečenja. Generator lasera je deo opreme testere i predviđen je za korišćenje prilikom preciznog sečenja.

- Pritisnuti taster startera lasera (24).
- Generator lasera počeoće da emituje crvenu liniju koja se vidi na materijalu.
- Postaviti tačku presecanja materijala prema emitovanoj liniji i obaviti sečenje.
- Nakon obavljenog sečenja isključiti laser.

 Prašina i drugi otpaci, nastali tokom sečenja, mogu prigušiti svetlost lasera, zbog toga je potrebno redovno čistiti generator. Zabranjeno je direktno gledati u zrak laserskog svetla, kao i usmeravanje laserskog svetla prema bilo kojoj drugoj osobi.

## SEČENJE POD UGLOM



- Odabrati i postaviti odgovarajući ugao sečenja za uglomeru za podešavanje (10).
- Osloniti keramičku pločicu na graničnik otpora (7) i postolje uglomera za podešavanje (10) (slika K).
- Obaviti sečenje na način koji je gore opisan.

## SEČENJE UKOSO



- Otpustiti točkice za blokadu kosine (4) sa obe strane radnog stola (11).
- Nagnuti glavicu pod odgovarajućim uglom (vrednost postavljenog ugla može se pročitati na skali) (slika L).
- Pričvrstiti točkice za blokadu kosine (4).
- Obaviti sečenje na način koji je gore opisan.



**Prilikom sečenja kratkih delova materijala potrebno je koristiti element za pridržavanje pločica od samog početka sečenja.**

## RUKOVANJE I ODRŽAVANJE



**Pre pristupanju bilo kakvim operacijama vezanim za instalaciju, podešavanja, popravku ili rukovanje, potrebno je isključiti utikač strujnog kabela iz strujne utičnice.**



### ČIŠĆENJE I ČUVANJE

- Nakon završetka posla pažljivo ukloniti sve delove materijala i prašinu sa radnog stola, kao i na prostoru oko ploče za sečenje i njene zaštite.
- Testeru je najbolje čistiti parčetom tkanine ili četkicom.
- Za čišćenje testere ne treba koristiti hemijska sredstva za čišćenje.
- Ispustiti vodu iz postolja u odgovarajući sud istovremeno čisteći čep ispusta (slika P).
- Redovno čistiti o prljavštine postolje i pumpu za vodu.
- Ventilacioni otvori motora uvek moraju da budu u prohodnom stanju.
- Redovno proveravati da li su svi navrtnji i šrafovi pravilno pričvršćeni. Za vreme rada, oni mogu posle izvesnog vremena da se odvijaju.
- Testeru uvek treba čuvati na suvom mestu, nedostupnom za decu.
- Promenu strujnog kabela ili druge popravke, treba poveriti isključivo ovlašćenom servisu.

### PROMENA PLOČE ZA SEČENJE



- Montirati transportni navrtanj (16) i pričvrstiti toččić za blokadu glavice (15).
- Demontirati zaštitu ploče za sečenje (13) odvijajući pričvršne navrtnje.
- Uz pomoć specijalnog ključa (u priboru) odviti navrtanj koji pričvršćuje ploču za sečenje (12) (slika M).
- **Važno!** Navrtanj treba odvijati u skladu sa pravcem obrtaja ploče za sečenje (levi navoj).
- Demontirati spoljašnju podlošku prstena.
- Skinuti ploču za sečenje (12) sa valjka vretena.
- Postaviti novu ploču za sečenje u položaj u kojem će zauzeti položaj u skladu sa strelicom koja pokazuje pravac, a koja je postavljena na zaštitu ploče za sečenje (13).
- Očistiti površinu valjka vretena i podloške prstena.
- Montirati novu ploču za sečenje (suprotnim redosledom od procesa njene demontaže) i pričvrstiti navrtanj koji pričvršćuje ploču za sečenje.
- Montirati zaštitu ploče za sečenje (13), uz pomoć navrtanja.
- Pokrenuti rukom ploču za sečenje, kako bi se proverilo da ima punu slobodu pokreta.
- Uključiti testeru u struju i pokrenuti, dopuštajući joj da radi nekoliko minuta na punoj brzini obrtaja.



**Obratiti pažnju na održavanje pravilnog pravca obrtaja ploče za sečenje. Pravac obrtaja vretena uređaja pokazuje strelica koja se nalazi na kućištu testere.**

### PROMENA BATERIJA U LASERSKOM MODULU



- Laserski modul napaja se preko dve baterije, tipa AAA.
- Demontirati laser (14) sa zaštite ploče za sečenje (13).
  - Skinuti poklopac spremišta za baterije (25) (slika N).
  - Izvaditi iskorišćene baterije.

# GRAPHITE

- Postaviti nove baterije, i uveriti se da je postavljena ista polarnost.
- Montirati poklopac spremišta za baterije (25) i laser na zaštitu ploče za sečenje.



Sve vrste popravki treba poveriti ovlašćenom servisu proizvođača.

## TEHNIČKE KARAKTERISTIKE

### NOMINALNI PODACI

Testera za glaziranje		Vrednost
Parametar		
Napon struje		230 V AC
Frekvencija napona		50 Hz
Nominalna snaga		1500 W S2 20 min
Brzine obtajta ploče za sečenje (bez opterećenja)		3000 min <sup>-1</sup>
Opseg sečenja ukoso		0° - 45°
Spoljašnji prečnik ploče za sečenje		250 mm
Unutrašnji prečnik ploče za sečenje		25,4 mm
Debljina ploče za sečenje		3 mm
Širina radnog stola		480 mm
Dužina radnog stola		630 mm
Opseg pomeranja glavice za sečenje		570 mm
Max. debljina materijala za sečenje 620 mm	Ugao od 90°	30 mm
	Ugao od 45°	30 mm
Max. debljina materijala za sečenje 500 mm	Ugao od 90°	60 mm
	Ugao od 45°	40 mm
Visina radnog stola od podloge		700 mm
Stepen zaštite		IP54
Klasa bezbednosti		1
Klasa lasera		2
Snaga lasera		< 1mW
Dužina talasa laserskog svetla		$\lambda = 650\text{nm}$
Tip punjenja lasera		Baterija tipa AAA (2 komada)
Masa		27,3 kg
Godina proizvodnje		2011

### PODACI VEZANI ZA BUKU I PODRHTAVANJE

Nivo akustičnog pritiska:  $L_{pA} = 94,5 \text{ dB(A)}$   $K = 3 \text{ dB(A)}$

Nivo akustične snage:  $L_{wA} = 107,5 \text{ dB(A)}$   $K = 3 \text{ dB(A)}$

## ZAŠTITA SREDINE



Proizvode koji se napajaju strujom ne treba baciti s otpacima iz kuće, već ih treba predati u otpadne sirovine u odgovarajućim ustanovama. Informacije o otpadnim sirovinama daje prodavac proizvoda ili gradska vlast. Iskorišćeni uređaj električni ili elektronski sadrži supstance osetljive za životnu sredinu. Uređaji koji nisu za reciklažu predstavljaju potencijalno narušavanje životne sredine i zdravlja ljudi.

\* Zadržava se pravo izmena.

„TOPEX Spółka z ograniczoną odpowiedzialnością” Spółka komandytowa sa sedištem u Varšavi, ulica Pograniczna 2/4 (u daljem tekstu: „TOPEX”) informiše da, sva autorska prava na sadržaj dole datog uputstva (u daljem tekstu: „Uputstvo”), u kome između ostalog, tekst uputstva, postavljene fotografije, sheme, crteži, a takođe i sastav, pripadaju isključivo TOPEX-u i podležu pravnoj zaštiti u skladu sa propisom od dana 4. februara 1994. godine, o autorskim pravima i sličnim pravima (tj. Pravni glasnik 2006 broj 90, član 631, sa kasnijim izmenama). Kopiranje, menjanje, objavljivanje, menjanje u cilju komercijalizacije, celine Uputstva kao i njenih delova, bez saglasnosti TOPEX-a u pismenoj formi, strogo je zabranjeno i može dovesti do pozivanja na odgovornost kako građansku tako i sudsku.



### ΚΟΠΤΗΣ ΠΛΑΚΙΔΙΩΝ

59G886

ΠΡΟΣΟΧΗ: ΠΡΟΤΟΥ ΞΕΚΙΝΗΣΕΤΕ ΤΗ ΧΡΗΣΗ ΤΟΥ ΗΛΕΚΤΡΙΚΟΥ ΕΡΓΑΛΕΙΟΥ, ΟΦΕΙΛΕΤΕ ΝΑ ΔΙΑΒΑΣΕΤΕ ΠΡΟΣΕΚΤΙΚΑ ΤΙΣ ΠΑΡΟΥΣΕΣ ΟΔΗΓΙΕΣ ΧΡΗΣΗΣ ΚΑΙ ΝΑ ΤΙΣ ΔΙΑΤΗΡΗΣΕΤΕ ΓΙΑ ΜΕΛΛΟΝΤΙΚΗ ΑΝΑΦΟΡΑ.

### ΚΑΝΟΝΕΣ ΑΣΦΑΛΕΙΑΣ

#### Κανόνες ασφαλείας κατά την εργασία με τον κόπτη πλακιδίων

- Η τάση του δικτύου ηλεκτρικής ενέργειας πρέπει να αντιστοιχεί στην τάση που αναγράφεται επάνω στην πινακίδα κατάταξης του κόπτη πλακιδίων.
- Να συνδέετε τον κόπτη πλακιδίων μόνο με το δίκτυο ηλεκτρικής ενέργειας που είναι εφοδιασμένο με τον μηχανισμό αποσύνδεσης ασφαλείας, ο οποίος ενεργοποιείται όταν η τιμή του ηλεκτρικού ρεύματος ανέρχεται στα 30 mA, μέσα σε 30 δευτερόλεπτα.
- Για την εργασία σε ανοικτό χώρο, χρησιμοποιείτε τις προεκτάσεις καλωδίου οι οποίες είναι κατάλληλες για λειτουργία σε ανοικτούς χώρους.
- Κατά την εργασία με τον κόπτη πλακιδίων, τηρείτε τους κανόνες ασφαλείας και εργασιακής υγιεινής.
- Βεβαιωθείτε ότι η κατεύθυνση περιστροφής του δίσκου κοπής αντιστοιχεί στην κατεύθυνση περιστροφής του κινητήρα του κόπτη πλακιδίων.
- Ο δίσκος κοπής πρέπει να περιστρέφεται απρόσκοπτα.
- Χρησιμοποιείτε προστατευτικά γυαλιά κατά των θραυσμάτων, προστατευτικές ωτοασπίδες και προστατευτική μάσκα προσώπου.
- Να εργάζεστε φορώντας την κατάλληλη ενδυμασία! Ριχτή ενδυμασία ή κοσμήματα ενδέχεται να εμπλακούν με τον δίσκο κοπής κατά την περιστροφή του.
- Προτού ξεκινήσετε την εργασία, βεβαιωθείτε για την αξιόπιστη στερέωση του στηρίγματος του δίσκου κοπής.
- Πριν από τον συντονισμό / τη ρύθμιση ή τον καθαρισμό του κόπτη πλακιδίων ή την αφαίρεση του σφηνωμένου υλικού, απενεργοποιήστε τον κόπτη πλακιδίων με τον διακόπτη και αποσυνδέστε το καλώδιο παροχής ρεύματος του εργαλείου από τον ρευματοδότη!
- Κατόπιν ολοκλήρωσης των εργασιών ρύθμισης και συντονισμού, προτού ενεργοποιήσετε τον κόπτη πλακιδίων, ελέγξτε εάν έχουν τοποθετηθεί όλα τα προστατευτικά περιβλήματα / εξαρτήματα.
- Δεν πρέπει να χρησιμοποιείτε το ηλεκτρικό εργαλείο όταν βρίσκεστε σε κατάσταση κούρασης καθώς και υπό την επίδραση ναρκωτικών, οιονοπνευματικών και φαρμακευτικών ουσιών.
- Το προσωπικό που επιτελεί την τεχνική συντήρηση του κόπτη πλακιδίων πρέπει να καθοδηγηθεί σχετικά με τους κανόνες συντήρησης, ρύθμισης και χρήσης του κόπτη πλακιδίων.
- Αντικαθιστάτε εγκαίρως τα προστατευτικά εξαρτήματα του κόπτη πλακιδίων σε περίπτωση βλάβης τους.
- Μην υπερφορτώνετε το εργαλείο επιβραδύνοντας την περιστροφή του δίσκου κοπής.
- Διατηρείτε τον χώρο εργασίας σε καθαρή κατάσταση. Πριν από την έναρξη της εργασίας, απομακρύνετε τα υπολείμματα και λοιπά μη αναγκαία αντικείμενα από τον χώρο εργασίας.
- Στο πεδίο λειτουργίας του κόπτη πλακιδίων δεν πρέπει να βρίσκονται άλλα άτομα εκτός του χειριστή.
- Εξασφαλίστε καλό φωτισμό του χώρου εργασίας.
- Μην αποσπάτε την προσοχή του χειριστή κατά την εργασία.
- Κατόπιν απενεργοποίησης του κόπτη πλακιδίων με τον διακόπτη, μην επιχειρείτε να ακινητοποιήσετε τον δίσκο κοπής πιέζοντάς τον από την πλευρική του επιφάνεια.
- Σε περίπτωση βλάβης του δίσκου κοπής, αντικαταστήστε το αμέσως.
- Απαγορεύεται να χρησιμοποιείτε δίσκους κοπής των οποίων η διάμετρος δεν αντιστοιχεί στη διάμετρο που καθορίζεται στις οδηγίες χρήσης.
- Απαγορεύεται να αφαιρείτε τα προστατευτικά εξαρτήματα του κόπτη πλακιδίων.
- Εάν είναι αναγκαίο να διακόψετε την εργασία, ολοκληρώστε την τομή και απενεργοποιήστε τον κόπτη πλακιδίων.
- Εάν είναι αναγκαίο να ολοκληρώσετε την εργασία και να αποχωρήσετε από τον χώρο εργασίας, απενεργοποιήστε τον κόπτη πλακιδίων με τον διακόπτη και αποσυνδέστε τον ρευματολήπτη από τον ρευματοδότη.
- Πριν από την έναρξη της εργασίας, ελέγξτε την τεχνική κατάσταση του κόπτη πλακιδίων:

# GRAPHITE

- καλή κατάσταση και σωστή λειτουργία όλων των προστατευτικών εξαρτημάτων,
- σύσφιξη των κοχλιών και των εξαρτημάτων συγκράτησης,
- απουσία μηχανικών κλειδιών στο πεδίο λειτουργίας του κόπτη πλακιδίων.
- Πριν από την έναρξη της εργασίας, βεβαιωθείτε ότι το προς επεξεργασία υλικό εφάπτεται στο τραπέζι κοπής του κόπτη πλακιδίων με όλη την επιφάνειά του.
- Απαγορεύεται να κόβετε περισσότερα του ενός τεμάχια ταυτοχρόνως.
- Απαγορεύεται να αποσυνδέετε το ηλεκτρικό εργαλείο από το δίκτυο ηλεκτρικής ενέργειας έλκοντας το καλώδιο παροχής ρεύματος. Προστατεύετε το καλώδιο παροχής ρεύματος από την επαφή με αιχμηρές ακμές, έλαια καθώς και από την έκθεση σε υψηλή θερμοκρασία.
- Κατά την εργασία με τον κόπτη πλακιδίων, λάβετε άνετη στάση η οποία εξασφαλίζει τη διατήρηση της σταθερότητάς σας.
- Όλα τα εξαρτήματα του κόπτη πλακιδίων πρέπει να είναι στερεωμένα με τον σωστό τρόπο.
- Η επισκευή του κόπτη πλακιδίων πρέπει να εκτελείται από αρμόδιους ειδικούς σε εξουσιοδοτημένο κέντρο τεχνικής υποστήριξης, με τη χρήση των αυθεντικών ανταλλακτικών.
- Ο κόπτης πλακιδίων δεν προβλέπεται για περιγραμματική τομή.
- Επιτρέπεται να μεταφέρετε τον κόπτη πλακιδίων μόνο από τις χειρολαβές που προορίζονται για σκοπό μεταφοράς. Απαγορεύεται να μεταφέρετε τον κόπτη πλακιδίων κρατώντας τον από το προστατευτικό περίβλημα.

## ΚΑΝΟΝΕΣ ΑΣΦΑΛΕΙΑΣ ΚΑΤΑ ΤΗΝ ΕΡΓΑΣΙΑ ΜΕ ΤΟΝ ΚΑΤΑΔΕΙΚΤΗ ΛΕΙΖΕΡ

Ο χρησιμοποιούμενος στην κατασκευή του ηλεκτρικού εργαλείου καταδείκτης λέιζερ αποτελεί καταδείκτη λέιζερ κλάσης 2, με τη μέγιστη ισχύ 1 mW και το μήκος κύματος ακτινοβολίας λέιζερ  $\lambda=650$  n/m. Ο προκείμενος καταδείκτης δεν αποτελεί κίνδυνο για την όραση, απαγορεύεται όμως να κοιτάτε απευθείας την πηγή ακτινοβολίας (κίνδυνος προσωρινής τύφλωσης).

**ΠΡΟΣΟΧΗ! Απαγορεύεται να κοιτάτε απευθείας την ακτίνα λέιζερ. Είναι επικίνδυνο. Τηρείτε τους κανόνες ασφαλείας.**

- Χρησιμοποιείτε τον καταδείκτη λέιζερ σύμφωνα με τις υποδείξεις του κατασκευαστή.
- Απαγορεύεται να κατευθύνετε την ακτίνα λέιζερ προς τους ανθρώπους, τα ζώα ή οτιδήποτε άλλο εκτός του προς επεξεργασία υλικού.
- Απαγορεύεται να προκαλείτε καταστάσεις τυχαίας κατεύθυνσης της ακτίνας λέιζερ στα μάτια των ανθρώπων ή των ζώων διάρκειας μεγαλύτερης 0,25 δευτερολέπτων, π.χ. κατευθύνοντας την ακτίνα λέιζερ με τη βοήθεια ενός καθρέπτη.
- Είναι αναγκαίο να βεβαιωθείτε ότι η ακτίνα λέιζερ κατευθύνεται προς το υλικό, το οποίο δεν φέρει αντανακλαστικές επιφάνειες.
- Το ανοξείδωτο ασάβλι δεν επιτρέπει τη χρήση της ακτίνας λέιζερ, επειδή αυτό μπορεί να προκαλέσει την επικίνδυνη αντανάκλαση προς τον χειριστή, αμέτοχους τρίτους και τα ζώα.
- Απαγορεύεται να αντικαθιστάτε τον καταδείκτη λέιζερ με μια συσκευή άλλου τύπου. Η επισκευή του πρέπει να αναλαμβάνεται από τον κατασκευαστή ή έναν αρμόδιο ειδικό.

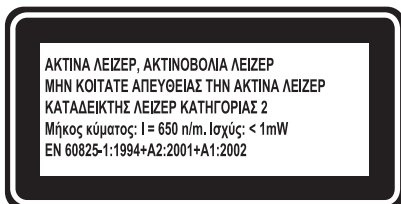
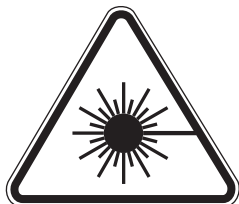

**ΠΡΟΣΟΧΗ:** Η πέραν της περιγραφόμενης στις παρούσες οδηγίες ρύθμιση του λέιζερ υποκρύπτει τον κίνδυνο ακτινοβόλησης λέιζερ!

**ΠΡΟΣΟΧΗ!** Το εργαλείο έχει σχεδιαστεί για τη λειτουργία σε κλειστούς χώρους.

Παρά την ασφαλή κατασκευή του εργαλείου, τα ληφθέντα μέτρα ασφαλείας και τη χρήση των μέσων προστασίας, πάντοτε υπάρχει κάποιου βαθμού ελλοχέυων κίνδυνος τραυματισμού κατά την εργασία.

## ΚΑΤΑΣΚΕΥΗ ΚΑΙ ΧΡΗΣΗ

Ο κόπτης πλακιδίων έχει σχεδιαστεί για στεγνή και υγρή κοπή κεραμικών πλακιδίων μικρού και μεσαίου μεγέθους και παρόμοιων υλικών που αντιστοιχούν στο μέγεθος του ίδιου του κόπτη πλακιδίων. Απαγορεύεται να χρησιμοποιείτε τον κόπτη πλακιδίων για κοπή ξυλείας και μετάλλων. Κατά την εργασία με τον κόπτη πλακιδίων, χρησιμοποιείτε δίσκους κοπής που κατασκευάστηκαν για τον εξοπλισμό του εν λόγω τύπου. Ο κόπτης πλακιδίων προορίζεται για ερασιτέχνες τεχνίτες.



**Απαγορεύεται να χρησιμοποιείτε το ηλεκτρικό εργαλείο ακατάλληλα.**

## ΠΕΡΙΓΡΑΦΗ ΣΧΕΔΙΑΓΡΑΜΜΑΤΩΝ

Η ακόλουθη λίστα αφορά εξαρτήματα του εργαλείου, τα οποία παρουσιάζονται στις σελίδες με σχεδιαγράμματα.

1. Βίδα κλειδώματος διάταξης περιορισμού βάθους κοπής
2. Χειρολαβή
3. Κεφαλή
4. Βίδα κλειδώματος για λοξή κοπή
5. Βάση
6. Σκέλη
7. Οριοθέτης
8. Βίδα πεταλούδα
9. Βίδα κλειδώματος γνώμονα
10. Γνώμονας
11. Τραπέζι κοπής
12. Δίσκος κοπής
13. Προφυλακτήρας δίσκου κοπής
14. Λείζερ
15. Βίδα κλειδώματος κεφαλής
16. Βίδα ασφαλείας για μεταφορά
17. Κλίμακα ρύθμισης γωνίας λοξής κοπής
18. Διακόπτης
19. Βίδα στερέωσης σκέλους
21. Αντλία νερού
24. Διακόπτης λείζερ
25. Διαμέρισμα μπαταριών
26. Βίδα κλειδώματος κεφαλής
27. Λυχνία ένδειξης τροφοδοσίας
28. Κομβίο RESET (επαναφοράς)
29. Κομβίο TEST (δοκιμής)

\* Η εμφάνιση του ηλεκτρικού εργαλείου που αποκτήσατε μπορεί να έχει μικρές διαφορές από αυτό της εικόνας.

## ΠΕΡΙΓΡΑΦΗ ΣΥΜΒΟΛΩΝ



ΠΡΟΣΟΧΗ



ΠΡΟΣΟΧΗ – ΚΙΝΔΥΝΟΣ!!



ΣΥΝΑΡΜΟΛΟΓΗΣΗ/ΣΥΝΤΟΝΙΣΜΟΣ



ΠΛΗΡΟΦΟΡΙΕΣ

## ΕΞΟΠΛΙΣΜΟΣ ΚΑΙ ΕΞΑΡΤΗΜΑΤΑ

- |  |          |
|--|----------|
| 1. Βάση                                    | – 1 τεμ. |
| 2. Σκέλη                                   | – 4 τεμ. |
| 3. Γνώμονας                                | – 1 τεμ. |
| 4. Διάταξη κλειδώματος μήκους κοπής + βίδα | – 2 σετ  |
| 5. Διάταξη ασφάλισης πλακιδίου             | – 1 τεμ. |
| 6. Πολύγωνο κλειδί                         | – 2 τεμ. |
| 7. Βίδα                                    | – 4 τεμ. |
| 8. Βίδα πεταλούδα                          | – 2 τεμ. |

## ΠΡΟΕΤΟΙΜΑΣΙΑ ΓΙΑ ΕΡΓΑΣΙΑ

 Ο κόπτης πλακιδίων διατίθεται αποσυναρμολογημένος. Βγάλτε τα εξαρτήματα του κόπτη πλακιδίων από τη συσκευασία και συναρμολογήστε το εργαλείο ακολουθώντας την παρακάτω σειρά.

### ΣΥΝΑΡΜΟΛΟΓΗΣΗ ΤΟΥ ΚΟΠΤΗ ΠΛΑΚΙΔΙΩΝ

-  • Συνδέστε τα σκέλη (6) με τη βάση (5) χρησιμοποιώντας τις βίδες (περιέχονται στη συσκευασία) (εικ. Α).
- Τοποθετήστε τον κόπτη πλακιδίων στη βάση (5), προσέχοντας η αντλία νερού (21) να εισχωρήσει στην ειδική οπή της βάσης (εικ. C).
- ος της διάταξης περιορισμού του βάθους κοπής (1) (εικ. D).
- Συνδέστε τον γνώμονα (10) με τον οριοθέτη (7) χρησιμοποιώντας τις βίδες πεταλούδες (8) (ο γνώμονας μπορεί να στερεωθεί και από τις δυο πλευρές του τραπεζιού κοπής) (εικ. Η).
- Αφαιρέστε τη βίδα κλειδώματος της κεφαλής (15) (εικ. E) και τη βίδα ασφαλείας για μεταφορά (16) (εικ. F).
- Αφαιρέστε τη βίδα κλειδώματος της κεφαλής (26) (εικ. J).

 Πριν από την έναρξη εργασίας με τον κόπτη πλακιδίων, οφείλτε να αφαιρέσετε τη βίδα κλειδώματος της κεφαλής και τη βίδα ασφαλείας για μεταφορά. Διαφορετικά, θα καταστεί αδύνατον να μετακινήτε την κεφαλή μαζί με τον δίσκο κοπής. Κατά τη διάρκεια της κοπής, η αντλία νερού πρέπει να βρίσκεται μέσα στο νερό.

## ΕΡΓΑΣΙΑ / ΡΥΘΜΙΣΕΙΣ

 Προβαίνοντας σε οποιοδήποτε ενέργειες που αφορούν τη ρύθμιση του κόπτη πλακιδίων, βεβαιωθείτε ότι είναι αποσυνδεδεμένος από τον δίκτυο ηλεκτρικής ενέργειας. Προς εξασφάλιση ασφαλούς, ακριβούς και αποτελεσματικής εργασίας με τον κόπτη πλακιδίων, οφείλτε να εκτελείτε τη ρύθμιση ολότολα. Κατόπιν ολοκλήρωσης της ρύθμισης, βεβαιωθείτε ότι όλα τα μηχανικά κλειδιά έχουν αφαιρεθεί από το πεδίο λειτουργίας του κόπτη πλακιδίων. Ελέγξτε τη σύσφιξη όλων των εξαρτημάτων συγκράτησης. Κατά τη ρύθμιση, ελέγξτε τη σωστή λειτουργία όλων των εξωτερικών εξαρτημάτων του κόπτη πλακιδίων καθώς και την τεχνική τους κατάσταση. Ζημιωθέντα ή φθαρμένα εξαρτήματα πρέπει να αντικατασταθούν από αρμόδιους ειδικούς προτού χρησιμοποιηθεί ο κόπτης πλακιδίων.

 Ο ρευματολήπτης του καλωδίου παροχής ρεύματος του κόπτη πλακιδίων είναι εφοδιασμένος με έναν μηχανισμό αποσύνδεσης ασφαλείας. Προτού θέσετε σε λειτουργία τον κόπτη πλακιδίων, οφείλτε να ελέγξετε τη σωστή λειτουργία του μηχανισμού αποσύνδεσης ασφαλείας.

-  • Εισάγετε τον ρευματολήπτη του καλωδίου παροχής ρεύματος στον ρευματοδότη – θα ανάψει η λυχνία ένδειξης τροφοδοσίας (27) (εικ. O).
- Πιέστε το κομβίο Test (29) – η λυχνία ένδειξης τροφοδοσίας (27) θα σβήσει.
- Πιέστε το κομβίο Reset (28) – η λυχνία ένδειξης τροφοδοσίας (27) θα ανάψει πάλι.

 Σε περίπτωση λανθασμένης λειτουργίας του μηχανισμού αποσύνδεσης ασφαλείας (μη αντιστοιχούσας στην ως άνω περιγραφή), οφείλτε αμέσως να αφαιρέσετε τον ρευματολήπτη του καλωδίου παροχής ρεύματος από τον ρευματοδότη και να παραδώσετε τον κόπτη πλακιδίων σε εξουσιοδοτημένο συνεργείο.

### ΕΝΕΡΓΟΠΟΙΗΣΗ / ΑΠΕΝΕΡΓΟΠΟΙΗΣΗ

 Η τάση του δικτύου ηλεκτρικής ενέργειας πρέπει να αντιστοιχεί στην τάση που αναγράφεται στην πινακίδα κατάταξης του κόπτη πλακιδίων. Μπορείτε να ενεργοποιήσετε τον κόπτη πλακιδίων μόνο όταν ο δίσκος κοπής του δεν έρχεται σε επαφή με το προς κοπή υλικό.

-  **Ενεργοποίηση:** πιέστε το κομβίο I του διακόπτη (18) (εικ. G).
- Απενεργοποίηση:** πιέστε το κομβίο O του διακόπτη (18).

## ΚΟΠΗ

-  Η αντλία νερού, το καλώδιο παροχής ρεύματος και ο εύκαμπτος σωλήνας παροχής νερού δεν πρέπει να βρίσκονται στο πεδίο κοπής.

Πριν από την έναρξη εργασίας, ο δίσκος κοπής πρέπει να αποκτήσει τη μέγιστη συχνότητα περιστροφής, η δε ροή κρύου νερού πρέπει να πλησιάσει τον δίσκο κοπής.

-  Η βάση του γνώμονα (10) χρησιμεύει ως οδηγός παράλληλης κοπής.
  - Επιλέξτε στον γνώμονα (10) τη γωνία 0° και σφίξτε τη βίδα κλειδώματος του γνώμονα (9).
  - Εφαρμόστε τον γνώμονα (10) επί του οριοθέτη (7) χρησιμοποιώντας τις βίδες πεταλούδες (8) (εικ. Η).
  - Επιλέξτε το επιθυμητό μέγεθος χρησιμοποιώντας την κλίμακα του οριοθέτη (7).
  - Πλησιάστε το πλακίδιο στον οριοθέτη (7) και τη βάση του γνώμονα (10) (εικ. Ι).
  - Θέστε τον κόπτη πλακιδίων σε λειτουργία πιέζοντας το κομβίο I του διακόπτη (18) – το νερό πρέπει να διαχέεται στον δίσκο κοπής (12).
  - Εκτελέστε την κοπή, αργά και ομοιόμορφα μετακινώντας την κεφαλή (3) από τη χειρολαβή (2). Με τη βοήθεια της διάταξης ασφάλισης πλακιδίου αποτρέψτε τη μετατόπιση του πλακιδίου και ταυτόχρονα προσέχετε να μην υποστείτε σωματική βλάβη κατά την ενέργεια αυτή.
  - Απενεργοποιήστε τον κόπτη πλακιδίων πιέζοντας το κομβίο O του διακόπτη (18).

-  **Πάντοτε μετακινείτε το πλακίδιο σε τόσο μήκος, ώστε να μπορέσετε να το κόψετε εξ' ολοκλήρου. Απενεργοποιήστε τον κόπτη πλακιδίων, περιμένετε μέχρι ο δίσκος κοπής να ακινητοποιηθεί τελείως και μόνο κατόπιν αυτού απομακρύνετε τα αποκομμένα τμήματα του υλικού.**

## ΚΟΠΗ ΕΠΙΛΕΓΜΕΝΟΥ ΠΛΑΤΟΥΣ

-  Ο γνώμονας, που χρησιμεύει ως οδηγός παράλληλης κοπής, πρέπει να χρησιμοποιείται σε κάθε περίπτωση και να ρυθμίζεται ανάλογα με το επιθυμητό πλάτος της επιμήκου κοπής.

## ΛΕΙΤΟΥΡΓΙΑ ΤΟΥ ΚΑΤΑΔΕΙΚΤΗ ΛΕΙΖΕΡ

-  Η ακτίνα του καταδείκτη λέιζερ προσφέρει τη δυνατότητα να ελέγχετε καλύτερα τη γραμμή κοπής.
- Η γεννήτρια της ακτίνας λέιζερ, η οποία περιέχεται στη συσκευασία του κόπτη πλακιδίων, έχει προβλεφθεί για την ακρίβεια της κοπής.
  - Πιέστε τον διακόπτη λέιζερ (24).
  - Η γεννήτρια της ακτίνας λέιζερ θα ενεργοποιηθεί, με αποτέλεσμα να εμφανιστεί μια ερυθρή γραμμή επάνω στο επεξεργαζόμενο τεμάχιο.
  - Επιλέξτε τη γραμμή κοπής του υλικού με τη βοήθεια της ερυθρής γραμμής της ακτίνας λέιζερ και εκτελέστε την κοπή.
  - Κατόπιν ολοκλήρωσης της κοπής, απενεργοποιήστε τον καταδείκτη λέιζερ.

-  Η σκόνη που δημιουργείται κατά την κοπή ενδέχεται να μειώσει τη φωτεινότητα της ακτίνας λέιζερ, γι' αυτό η γεννήτρια πρέπει να καθαρίζεται τακτικά. Απαγορεύεται να κοιτάτε άμεσα την ακτίνα λέιζερ καθώς και να την κατευθύνετε σε ανθρώπους.

## ΚΟΠΗ ΥΠΟ ΓΩΝΙΑ

- 
  - Επιλέξτε και θέστε την επιθυμητή γωνία κοπής στον γνώμονα (10).
  - Τοποθετήστε το πλακίδιο στηρίζοντάς το στον οριοθέτη (7) και τη βάση του γνώμονα (10) (εικ. Κ).
  - Εκτελέστε την κοπή σύμφωνα με την περιγραφή που παρατίθεται παραπάνω.

## ΛΟΞΗ ΚΟΠΗ

- 
  - Χαλαρώστε τις βίδες κλειδώματος της γωνίας (4) και από τις δυο πλευρές του τραπεζιού κοπής (11).
  - Γείρετε την κεφαλή υπό την επιθυμητή γωνία (η επιλεγμένη γωνία μπορεί να ελεγχθεί στην κλίμακα) (εικ. Λ).
  - Σφίξτε τις βίδες κλειδώματος της γωνίας (4).
  - Εκτελέστε την κοπή σύμφωνα με την περιγραφή που παρατίθεται παραπάνω.

-  Κατά την κοπή κοντών και στενών τεμαχίων, χρησιμοποιείτε τη διάταξη ασφάλισης πλακιδίου κατά τη διάρκεια όλης της ενέργειας.



Προβαίνοντας σε οποιοσδήποτε ενέργειες που αφορούν τη συναρμολόγηση, τη ρύθμιση, την επισκευή ή την τεχνική συντήρηση, οφείλετε οπωσδήποτε να αποσυνδέσετε τον ρευματολήπτη του καλωδίου παροχής ρεύματος από τον ρευματοδότη.



### ΦΡΟΝΤΙΔΑ ΚΑΙ ΦΥΛΑΞΗ

- Κατόπιν ολοκλήρωσης της εργασίας, απομακρύνετε από το τραπέζι κόπτης του κόπτη πλακιδίων καθώς και από την περιοχή γύρω από τον δίσκο κοπής και τον προφυλακτήρα του όλα τα τμήματα του εναπομεινώντος υλικού και τη σκόνη.
- Καθαρίζετε τον κόπτη πλακιδίων με ένα πανί ή πινέλο.
- Απαγορεύεται να χρησιμοποιείτε νερό ή οποιοσδήποτε χημικές ουσίες για τον καθαρισμό του κόπτη πλακιδίων.
- Αποστραγγίστε το νερό από τη βάση σε κατάλληλο δοχείο αφαιρώντας το πώμα αποστράγγισης (εικ. Ρ).
- Τακτικά καθαρίζετε τη δεξαμενή και τη βάση νερού από τυχόν βρομιές.
- Συστηματικά καθαρίζετε τις σπές εξαιρισμού του κινητήρα.
- Κατά τη χρήση του εργαλείου, χαλαρώνουν οι σπειρωτές συνδέσεις. Συστηματικά ελέγχετε τη σύσφιξη όλων των βιδών συγκράτησης.
- Φυλάσσετε το εργαλείο σε μέρος ξηρό όπου δεν έχουν πρόσβαση τα παιδιά.
- Η αντικατάσταση του καλωδίου παροχής ρεύματος καθώς και οι εργασίες συντονισμού πρέπει να εκτελούνται από εξουσιοδοτημένο συνεργείο.

### ΑΝΤΙΚΑΤΑΣΤΑΣΗ ΔΙΣΚΟΥ ΚΟΠΗΣ



- Εισάγετε τη βίδα ασφαλείας για μεταφορά (16) και σφίξτε τη βίδα κλειδώματος της κεφαλής (15).
- Αφαιρέστε τον προφυλακτήρα του δίσκου κοπής (13) ξεβιδώνοντας τις βίδες συγκράτησης.
- Με τα ειδικά κλειδιά (περιέχονται στη συσκευασία) αφαιρέστε το παξιμάδι συγκράτησης του δίσκου κοπής (12) (εικ. Μ).

**Προσοχή!** Πρέπει να ξεβιδώσετε το παξιμάδι στην κατεύθυνση περιστροφής του δίσκου κοπής.

- Αφαιρέστε τον εξωτερικό παράκκυκλο.
- Αφαιρέστε τον δίσκο κοπής (12) από τον άξονα της ατράκτου.
- Τοποθετήστε έναν καινούργιο δίσκο κοπής σε θέση, στην οποία το βέλος επί του δίσκου κοπής θα αντιστοιχεί στην κατεύθυνση που καταδεικνύει το βέλος επί του προφυλακτήρα του δίσκου κοπής (13).
- Καθαρίστε την επιφάνεια του άξονα της ατράκτου και τους παράκκυκλους.
- Εγκαταστήστε τον καινούργιο δίσκο κοπής (ενεργώντας με την αντίστροφη από την απεγκατάστασή του σειρά) και σφίξτε το παξιμάδι συγκράτησης του δίσκου κοπής.
- Στερεώστε τον προφυλακτήρα του δίσκου κοπής (13).
- Στρέψτε τον δίσκο κοπής δια χειρός, ώστε να ελέγξετε την απρόσκοπτη περιστροφή του.
- Συνδέστε τον κόπτη πλακιδίων με το δίκτυο ηλεκτρικής ενέργειας, θέστε τον σε λειτουργία και αφήστε τον να λειτουργήσει για μερικά λεπτά με τη μέγιστη συχνότητα περιστροφής.



Τοποθετώντας έναν καινούργιο δίσκο κοπής, προσέξτε τη σωστή κατεύθυνση της περιστροφής του δίσκου κοπής καταδεικνύεται με το βέλος επί του περιβλήματος του κόπτη πλακιδίων.

### ΑΝΤΙΚΑΤΑΣΤΑΣΗ ΜΠΑΤΑΡΙΩΝ ΣΤΟΝ ΚΑΤΑΔΕΙΚΤΗ ΛΕΙΖΕΡ



Ο καταδείκτης λέιζερ τροφοδοτείται από δυο μπαταρίες των 1,5 V τύπου AAA.

- Αφαιρέστε τον καταδείκτη λέιζερ (14) από τον προφυλακτήρα του δίσκου κοπής (13)
- Αφαιρέστε το κάλυμμα του διαμερίσματος μπαταριών (25) (εικ. Ν).
- Βγάλτε τις εξαντλημένες μπαταρίες.
- Εισάγετε καινούργιες μπαταρίες ελέγχοντας την πολικότητά τους.
- Στερεώστε το κάλυμμα του διαμερίσματος μπαταριών (25) και τον καταδείκτη λέιζερ επί του προφυλακτήρα του δίσκου κοπής.



Όλες οι βλάβες πρέπει να αντιμετωπίζονται από εξουσιοδοτημένη υπηρεσία τεχνικής υποστήριξης του κατασκευαστή.

## ΤΕΧΝΙΚΕΣ ΠΑΡΑΜΕΤΡΟΙ

### ΟΝΟΜΑΣΤΙΚΑ ΣΤΟΙΧΕΙΑ

Κόπτης πλακιδίων		Αξίες
Παράμετροι		
Τάση παρεχόμενου ρεύματος		230 V AC
Συχνότητα παρεχόμενου ρεύματος		50 Hz
Ονομαστική ισχύς		1500 W S2 20 min
Συχνότητα περιστροφής χωρίς φορτίο		3000 στροφές/λεπτό
Λοξή κοπή		0° - 45°
Εξωτερική διάμετρος δίσκου κοπής		250 mm
Εσωτερική διάμετρος δίσκου κοπής		25,4 mm
Πάχος δίσκου κοπής		3 mm
Πλάτος τραπέζιου		480 mm
Μήκος τραπέζιου		630 mm
Εμβέλεια κεφαλής		570 mm
Μέγιστο πάχος επεξεργαζόμενου τεμαχίου 620 mm	γωνία 90°	30 mm
	γωνία 45°	30 mm
Μέγιστο πάχος επεξεργαζόμενου τεμαχίου 500 mm	γωνία 90°	60 mm
	γωνία 45°	40 mm
Υψόμετρο τράπεζας εργασίας σε σχέση με δάπεδο		700 mm
Βαθμός προστασίας		IP54
Κλάση προστασίας		I
Κλάση λέιζερ		2
Ισχύς λέιζερ		< 1mW
Μήκος κύματος λέιζερ		λ = 650 nm
Πηγή τροφοδοσίας λέιζερ		Μπαταρίες τύπου AAA (2 τεμάχια)
Βάρος		43 kg
Έτος κατασκευής		2011

### ΠΛΗΡΟΦΟΡΙΕΣ ΓΙΑ ΕΠΙΠΕΔΟ ΘΟΥΡΥΒΟΥ ΚΑΙ ΚΡΑΔΑΣΜΩΝ

Επίπεδο ακουστικής πίεσης:  $L_{pA} = 94,5 \text{ dB(A)}$   $K = 3 \text{ dB(A)}$

Επίπεδο ακουστικής ισχύος:  $L_{WA} = 107,5 \text{ dB(A)}$   $K = 3 \text{ dB(A)}$

## ΠΡΟΣΤΑΣΙΑ ΠΕΡΙΒΑΛΛΟΝΤΟΣ



Ηλεκτρικές συσκευές δεν πρέπει να απορρίπτονται μαζί με τα οικιακά απορρίμματα, αλλά να παραδίδονται στο ειδικό τμήμα ανακύκλωσης. Τις πληροφορίες για το θέμα ανακύκλωσης μπορεί να σας τις παρέχει ο πωλητής του προϊόντος ή οι τοπικές αρχές. Ηλεκτρονικός και ηλεκτρικός εξοπλισμός, το χρονικό περιθώριο λειτουργίας του οποίου έληξε, περιέχει επικίνδυνα για το περιβάλλον ουσίες. Εξοπλισμός, ο οποίος δεν έχει υποστεί ανακύκλωση, αποτελεί ενδεχόμενο κίνδυνο για το περιβάλλον και την υγεία του ανθρώπου.

\* Διατηρούμε το δικαίωμα εισαγωγής αλλαγών.

Η εταιρεία „TOPEX Spółka z ograniczoną odpowiedzialnością” Spółka komandytowa, η οποία εδρεύει στη Βαρσοβία στη διεύθυνση: Pograniczna str. 2/4 (αποκαλούμενη εφεξής η «TOPEX»), προειδοποιεί ότι όλα τα πνευματικά δικαιώματα δημιουργού για το περιεχόμενο των παρούσων οδηγιών (αποκαλούμενων εφεξής οι «Οδηγίες») συμπεριλαμβανομένων του κειμένου, των φωτογραφιών, διαγραμμάτων, εικόνων και σχεδίων, καθώς και της στοιχειοθεσίας, ανήκουν αποκλειστικά στην εταιρεία TOPEX και προστατεύονται με το Νόμο περί δικαιώματος δημιουργού και συγγενών δικαιωμάτων από τις 4 Φεβρουαρίου του έτους 1994 (Ενημερωτικό δελτίο των νομοθετημάτων της Δημοκρατίας της Πολωνίας Αρ. 90 Αρθ. 631 με τις υπόμενες μετατροπές). Αντιγραφή, αναπαραγωγή, δημοσίευση, αλλαγή των στοιχείων των οδηγιών χωρίς την έγγραφη έγκριση της εταιρείας TOPEX αυστηρά απαγορεύεται και μπορεί να οδηγήσει σε έγερση ποινικών και άλλων αξιώσεων.



[www.graphite.pl](http://www.graphite.pl)