

# GRAPHITE

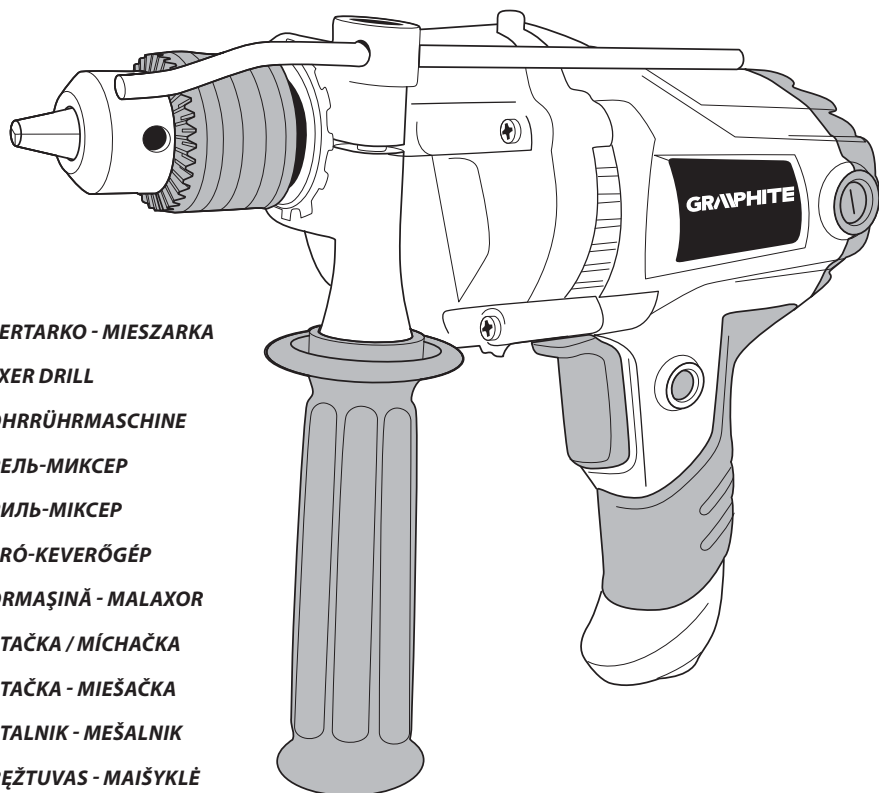

- PL** WIERTARKO - MIESZARKA
- GB** MIXER DRILL
- DE** BOHRRÜHRMASCHINE
- RU** ДРЕЛЬ-МИКСЕР
- UA** ДРИЛЬ-МИКСЕР
- HU** FÚRÓ-KEVERŐGÉP
- RO** BORMAȘINĂ - MALAXOR
- CZ** VRTAČKA / MÍCHAČKA
- SK** VŘTAČKA - MIEŠAČKA
- SI** VRTALNIK - MEŠALNIK
- LT** GRĘŽTUVAS - MAIŠYKLĖ
- LV** URBJMAȘĪNA - MAISĪTĀJS
- EE** TRELL - MIKSER
- BG** БОРМАШИНА С БЪРКАЧКА
- HR** BUȘILICA - MIJEȘALICA
- SR** BUȘILICA - MEȘALICA
- GR** ΔΡΑΠΑΝΟ-ΑΝΑΔΕΥΤΗΡΑΣ
- IT** TRAPANO-MISCELATORE
- ES** TALADRADORA MEZCLADORA
- PT** BERBEQUIM - MISTURADOR
- FR** PERCEUSE - AGITATEUR

**58G605**





<b>PL</b>	<b>INSTRUKCJA OBSŁUGI</b>	<b>6</b>
<b>GB</b>	<b>INSTRUCTION MANUAL</b>	<b>11</b>
<b>DE</b>	<b>BETRIEBSANLEITUNG</b>	<b>15</b>
<b>RU</b>	<b>РУКОВОДСТВО ПО ЭКСПЛУАТАЦИИ</b>	<b>19</b>
<b>UA</b>	<b>ІНСТРУКЦІЯ З ЕКСПЛУАТАЦІЇ</b>	<b>23</b>
<b>HU</b>	<b>HASZNÁLATI UTASÍTÁS</b>	<b>27</b>
<b>RO</b>	<b>INSTRUCTIUNI DE DESERVIRE</b>	<b>31</b>
<b>CZ</b>	<b>INSTRUKCE K OBSLUZE</b>	<b>35</b>
<b>SK</b>	<b>NÁVOD NA OBSLUHU</b>	<b>39</b>
<b>SI</b>	<b>NAVODILA ZA UPORABO</b>	<b>43</b>
<b>LT</b>	<b>APTARNAVIMO INSTRUKCIJA</b>	<b>47</b>
<b>LV</b>	<b>LIETOŠANAS INSTRUKCIJA</b>	<b>51</b>
<b>EE</b>	<b>KASUTUSJUHEND</b>	<b>55</b>
<b>BG</b>	<b>ИНСТРУКЦИЯ ЗА ОБСЛУЖВАНЕ</b>	<b>59</b>
<b>HR</b>	<b>UPUTE ZA UPOTREBU</b>	<b>63</b>
<b>SR</b>	<b>UPUTSTVO ZA UPOTREBU</b>	<b>67</b>
<b>GR</b>	<b>ΟΔΗΓΙΕΣ ΧΡΗΣΗΣ</b>	<b>71</b>
<b>IT</b>	<b>MANUALE PER L'USO</b>	<b>75</b>
<b>ES</b>	<b>INSTRUCCIONES DE USO</b>	<b>79</b>
<b>PT</b>	<b>MANUAL DE INSTRUÇÕES</b>	<b>83</b>
<b>FR</b>	<b>LA NOTICE D'EMPLOI</b>	<b>87</b>

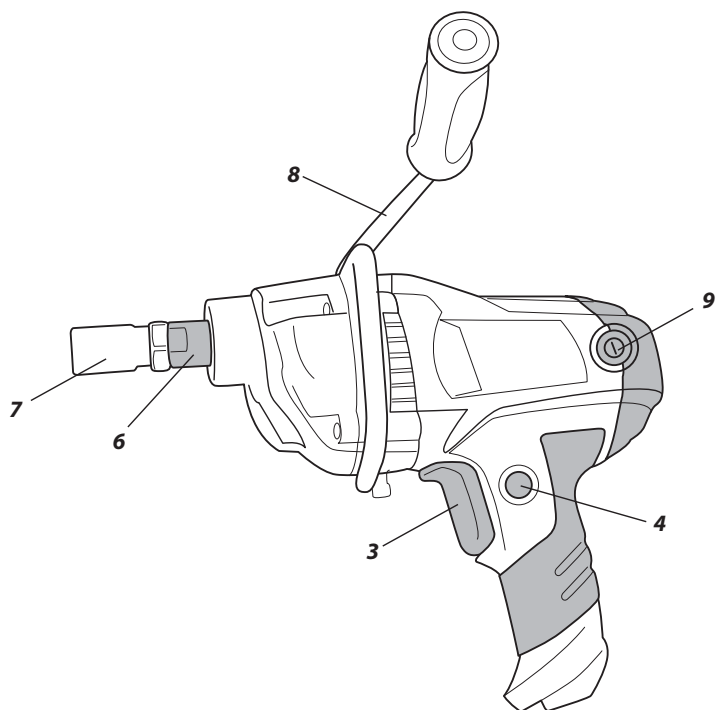
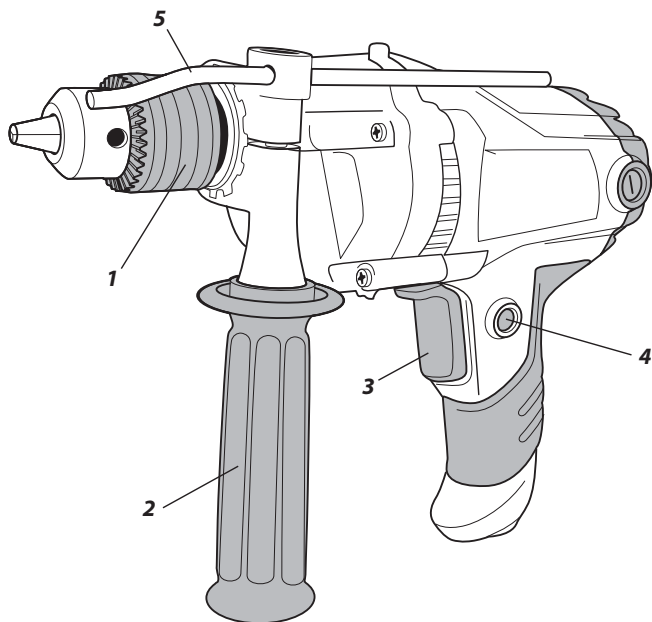

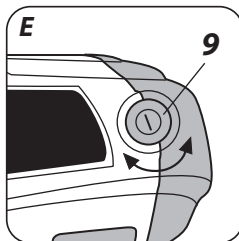
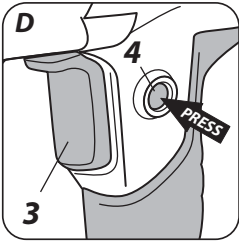
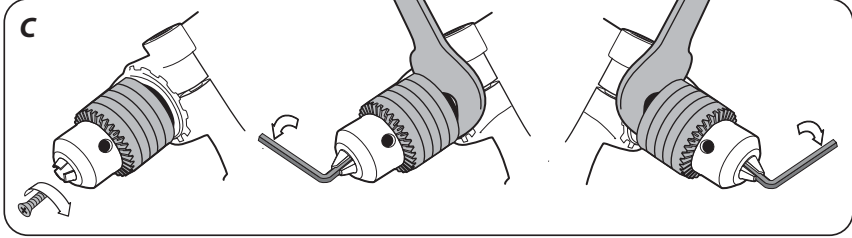
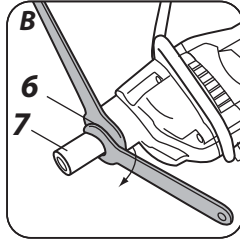
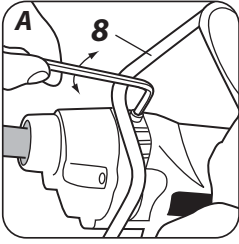

### WIERTARKO - MIESZARKA 58G605

UWAGA: PRZED PRZYSTĄPIENIEM DO UŻYTKOWANIA ELEKTRONARZĘDZIA NALEŻY UWAŻNIE PRZECZYTAĆ NINIEJSZĄ INSTRUKCJĘ I ZACHOWAĆ JĄ DO DALSZEGO WYKORZYSTANIA.

### SZCZEGÓŁOWE PRZEPISY BEZPIECZEŃSTWA

#### DODATKOWE ZASADY BEZPIECZEŃSTWA

**Należy upewnić się czy napięcie zasilania podane na tabliczce znamionowej urządzenia odpowiada napięciu sieci zasilającej.**

- Nie wolno posługiwać się wiertarko - mieszarką w środowisku o atmosferze potencjalnie wybuchowej. Nie wolno mieszać rozpuszczalników lub substancji zawierających rozpuszczalniki o temperaturze zapłonu poniżej 210°C.
- Nie wolno owijać przewodu zasilającego wokół żadnej części obudowy wiertarko - mieszarki.
- Wiertarko - mieszarkę zawsze należy uruchamiać i wyłączać, gdy mieszadło jest zanurzone w zbiorniku.
- Należy zawsze upewnić się czy zbiornik do mieszania jest odpowiednio unieruchomiony.
- W czasie wykonywania operacji mieszania nie wolno do zbiornika wkładać rąk ani jakichkolwiek przedmiotów.
- **Urządzenie używać z dodatkowymi rękojeściami dostarczonymi z urządzeniem.** *Utrata kontroli może spowodować osobiste obrażenia operatora.*

**UWAGA! Urządzenie służy do pracy wewnątrz pomieszczeń.**

**Mimo zastosowania konstrukcji bezpiecznej z samego założenia, stosowania środków zabezpieczających i dodatkowych środków ochronnych, zawsze istnieje ryzyko szczątkowe doznania urazów podczas pracy.**

#### BUDOWA I ZASTOSOWANIE

Wiertarko - mieszarka jest elektronarzędziem przeznaczonym do pracy ciągłej, mającym zastosowanie zarówno w budownictwie jak i w innych dziedzinach. Jest ona napędzana jednofazowym silnikiem komutatorowym, którego prędkość obrotowa jest zredukowana za pośrednictwem przekładni zębatej. Tego typu elektronarzędzia są szeroko stosowane do wykonywania otworów w drewnie, materiałach drewnopochodnych i metalu oraz do mieszania substancji. Możliwość użycia różnych narzędzi roboczych do mieszania, dostosowanych do rodzaju mieszanych substancji, pozwala na mieszanie cementu, gipsu, pokryć podłogowych, tynków szlachetnych, farb, tynków zwykłych, zapraw samopoziomujących i różnych chemikaliów. W zależności od składu mieszaniny, oraz rodzaju użytego narzędzia roboczego zaleca się, aby jednorazowo nie mieszać więcej niż 65 litrów produktu. Obszary ich użytkowania to wykonawstwo prac remontowo budowlanych, stolarskich oraz wszelkich prac z zakresu samodzielnej działalności amatorskiej (majsterkowanie).



**Nie wolno używać elektronarzędzia niezgodnie z jego przeznaczeniem.**

#### OPIS STRON GRAFICZNYCH

Poniższa numeracja odnosi się do elementów urządzenia przedstawionych na stronach graficznych niniejszej instrukcji.

1. Uchwyt wiertarski
2. Rękojeść dodatkowa
3. Włącznik
4. Przycisk blokady włącznika
5. Listwa ogranicznika głębokości wiercenia
6. Wrzeczono
7. Tuleja redukcyjna
8. Rękojeść pomocnicza
9. Pokrywa szczotki węglowej

\* Mogą występować różnice między rysunkiem a wyrobem.

## OPIS UŻYTYCH ZNAKÓW GRAFICZNYCH



UWAGA



OSTRZEŻENIE



MONTAŻ/USTAWIENIA



INFORMACJA

## WYPOSAŻENIE I AKCESORIA

- |   |          |
|---|----------|
| 1. Uchwyt wiertarski + klucz                | - 1 szt. |
| 2. Rękojeść pomocnicza                      | - 1 szt. |
| 3. Rękojeść dodatkowa                       | - 1 szt. |
| 4. Listwa ogranicznika głębokości wiercenia | - 1 szt. |
| 5. Klucz sześciokątny                       | - 1 szt. |
| 6. Klucz płaski                             | - 2 szt. |
| 7. Tuleja redukcyjna                        | - 1 szt. |
| 8. Walizka transportowa                     | - 1 szt. |

## PRZYGOTOWANIE DO PRACY

### INSTALOWANIE RĘKOJEŚCI



**Ze względu na bezpieczeństwo osobiste zalecane jest stosowanie rękojeści dodatkowej lub pomocniczej.**

### INSTALOWANIE RĘKOJEŚCI POMOCNICZEJ



Rękojeść pomocniczą stosuje się wtedy, gdy elektronarzędzie będzie wykorzystane jako mieszarka.



- Poluzować śruby na obudowie wiertarko - mieszarki.
- Wsunąć pręt rękojeści pomocniczej (8) w zagłębienia w obudowie wiertarko - mieszarki (**rys. A**).
- Dokręcić poluzowane śruby celem pewnego zamocowania rękojeści pomocniczej.
- Demontaż rękojeści pomocniczej przeprowadza się w kolejności odwrotnej do jej montażu.

### MOCOWANIE MIESZADŁA



Zamontować tuleję redukcyjną (7) na wrzecionie (6) wiertarko-mieszarki dokręcając kluczami płaskimi (w wyposażeniu) (**rys. B**).

- Wkręcić trzpień mieszadła do tulei redukcyjnej (7).

### INSTALOWANIE RĘKOJEŚCI DODATKOWEJ



Rękojeść dodatkową stosuje się wtedy, gdy elektronarzędzie będzie wykorzystane jako wiertarka.

Możliwość obrotu rękojeści dodatkowej (2), przed jej zaciśnięciem na obudowie wiertarko-mieszarki, pozwala na wybór położenia najbardziej dogodnego dla warunków wykonywanej pracy.



- Poluzować pokrętko blokujące kołnierz rękojeści dodatkowej (2), pokręcając je w lewo.
- Nasunąć kołnierz rękojeści dodatkowej na walcową część obudowy wiertarko - mieszarki.
- Obrócić do najbardziej dogodnego położenia.
- Dokręcić pokrętko blokujące w prawo, celem zamocowania rękojeści dodatkowej.

### INSTALOWANIE OGRANICZNIKA GŁĘBOKOŚCI WIERCENIA



Ogranicznik głębokości wiercenia (5) służy do ustalenia głębokości zagłębienia wiertła w materiał.

- Poluzować pokrętko blokujące kołnierz rękojeści dodatkowej (2).
- Wsunąć listwę ogranicznika głębokości wiercenia (5) w otwór w kołnierzu rękojeści dodatkowej (2).
- Ustawić pożądaną głębokość wiercenia.
- Zablokować, poprzez dokręcenie pokrętko blokującego rękojeści dodatkowej.





## DEMONTAŻ / MONTAŻ UCHWYTU WIERTARSKIEGO

 Uchwyt wiertarski montuje się bezpośrednio na wrzecionie wiertarko - mieszarki.

- Rozewrzeć szczęki uchwytu wiertarskiego (1).
- Wykręcić wkręt mocujący uchwyt wiertarski, za pomocą wkrętaka krzyżowego, obracając wkrętakiem w prawo (lewy gwint).
- Zamocować klucz sześciokątny w uchwycie wiertarskim (1) (rys. C).
- Przytrzymując kluczem płaskim wrzeciono lekko uderzyć w koniec klucza sześciokątnego.
- Odkręcić uchwyt wiertarski.

 Montaż uchwytu wiertarskiego przeprowadza się w kolejności odwrotnej do jego demontażu.

## MOCOWANIE NARZĘDZI ROBOCZYCH

-  • Włożyć kluczyk do jednego z otworów na obwodzie uchwytu wiertarskiego (1).
-  • Rozewrzeć szczęki na pożądaną wymiar.
-  • Włożyć trzonek narzędzia roboczego do oporu do otworu uchwytu wiertarskiego.
-  • Za pomocą klucza (wkładanego kolejno do trzech otworów na obwodzie uchwytu wiertarskiego) zacisnąć szczęki uchwytu wiertarskiego na trzonku narzędzia roboczego.

 **Zawsze należy pamiętać, że kluczyk należy odłączyć od uchwytu wiertarskiego po zakończeniu czynności związanych z wkładaniem lub wyjmowaniem narzędzia roboczego.**

## PRACA / USTAWIENIA

### WŁĄCZANIE / WYŁĄCZANIE

 **Napięcie sieci musi odpowiadać wielkości napięcia podanego na tabliczce znamionowej wiertarko-mieszarki.**

 **Włączenie** - wcisnąć przycisk włącznika (3).

 **Wyłączenie** - zwolnić nacisk na przycisk włącznika (3).

### Blokada włącznika (praca ciągła)

#### Włączanie:

- Wcisnąć przycisk włącznika (3) do oporu i przytrzymać w tej pozycji.
- Wcisnąć przycisk blokady włącznika (4) (rys. D).
- Zwolnić nacisk na przycisk włącznika (3).

#### Wyłączanie:







- Wcisnąć i zwolnić nacisk na przycisk włącznika (3).

 **Zakres prędkości obrotowej wrzeciona regulowany jest stopniem nacisku na przycisk włącznika. W czasie pracy należy zawsze trzymać wiertarko - mieszarkę w sposób pewny (obiema rękami).**

 **Uważać, aby nie przestonić otworów w obudowie służących do wentylacji silnika wiertarko-mieszarki.**

## OBSŁUGA I KONSERWACJA

 **Przed przystąpieniem do jakichkolwiek czynności związanych z instalowaniem, regulacją, naprawą lub obsługą należy wyjąć wtyczkę przewodu zasilającego z gniazdko sieciowego.**

-  • Wiertarko-mieszarkę należy zawsze utrzymywać w czystości.
-  • Do czyszczenia nie należy stosować wody lub innych cieczy.
-  • Wiertarko-mieszarkę czyści się za pomocą szczotki lub suchego kawałka tkaniny.
-  • Regularnie należy czyścić szczeliny wentylacyjne, aby nie dopuścić do przegrzania silnika.
-  • W przypadku występowania nadmiernego iskrzenia na komutatorze zlecić sprawdzenie stanu szczotek węglowych silnika osobie wykwalifikowanej.
-  • Wiertarko-mieszarkę zawsze należy przechowywać w miejscu suchym, niedostępnym dla dzieci.



## WYMIANA SZCZOTEK WĘGLOWYCH

 Zużyte (krótsze niż 5 mm), spalone lub pęknięte szczotki węglowe silnika należy natychmiast wymienić. Zawsze dokonuje się jednocześnie wymiany obu szczotek węglowych.

- Odkręcić pokrywę szczotek węglowych (9) (rys. E).
- Wyjąć zużyte szczotki węglowe.
- Usunąć ewentualny pył węglowy, za pomocą sprężonego powietrza.
- Włożyć nowe szczotki węglowe (szczotki węglowe powinny swobodnie wsunąć się do szczotkotrzymaczy).
- Zamontować pokrywę szczotek węglowych (9).

 **Po wykonaniu czynności wymiany szczotek węglowych należy uruchomić wiertarko-mieszarkę bez obciążenia i odczekać 2-3 min, aż szczotki węglowe dopasują się do komutatora silnika. Czynność wymiany szczotek węglowych zaleca się powierzać wyłącznie osobie wykwalifikowanej wykorzystując części oryginalne.**

 Wszelkiego rodzaju usterki powinny być usuwane przez autoryzowany serwis producenta.

## PARAMETRY TECHNICZNE

### DANE ZNAMIONOWE

Wiertarko - mieszarka		
Parametr		Wartość
Napięcie zasilania		230 V AC
Częstotliwość zasilania		50 Hz
Moc znamionowa		850 W
Zakres prędkości obrotowej na biegu jałowym		0 – 500 min <sup>-1</sup>
Zakres uchwyty wiertarskiego		1,5 – 13 mm
Gwint wrzeciona		1/2"
Maksymalna średnica wiercenia	stal	13 mm
	drewno	76 mm
Klasa ochronności		II
Masa		3 kg
Rok produkcji		2014

### DANE DOTYCZĄCE HAŁASU I DRGAŃ

Poziom ciśnienia akustycznego:  $L_{p_A} = 77$  dB(A)  $K = 3$  dB(A)

Poziom mocy akustycznej:  $L_{w_A} = 88$  dB(A)  $K = 3$  dB(A)

Wartość przyspieszeń drgań:  $a_h = 2,47$  m/s<sup>2</sup>  $K = 1,5$  m/s<sup>2</sup>

## OCHRONA ŚRODOWISKA / CE



Produktów zasilanych elektrycznie nie należy wyrzucać wraz z domowymi odpadkami, lecz oddać je do utylizacji w odpowiednich zakładach. Informacji na temat utylizacji udzieli sprzedawca produktu lub miejscowe władze. Zużyty sprzęt elektryczny i elektroniczny zawiera substancje nieobojętne dla środowiska naturalnego. Sprzęt nie poddany recyklingowi stanowi potencjalne zagrożenie dla środowiska i zdrowia ludzi.

\* Zastrzega się prawo dokonywania zmian.

„Grupa Topex Spółka z ograniczoną odpowiedzialnością” Spółka komandytowa z siedzibą w Warszawie, ul. Pograniczna 2/4 (dalej: „Grupa Topex”) informuje, iż wszelkie prawa autorskie do treści niniejszej instrukcji (dalej: „Instrukcja”), w tym m.in. jej tekstu, zamieszczonych fotografii, schematów, rysunków, a także jej kompozycji, należą wyłącznie do Grupy Topex i podlegają ochronie prawnej zgodnie z ustawą z dnia 4 lutego 1994 roku, o prawie autorskim i prawach pokrewnych (tj. Dz. U. 2006 Nr 90 Poz 631 z późn. zm.). Kopiowanie, przetwarzanie, publikowanie, modyfikowanie w celach komercyjnych całości Instrukcji jak i poszczególnych jej elementów, bez zgody Grupy Topex wyrażonej na piśmie, jest surowo zabronione i może spowodować pociągnięcie do odpowiedzialności cywilnej i karnej.

Deklaracja Zgodności WE  
/Declaration of Conformity/  
/Megfelelési Nyilatkozat (EK)/

**Producent**

/Manufacturer/  
/Gyártó/

Grupa Topex Sp. z o.o. Sp. k.  
Ul. Pograniczna 2/4, 02-285 Warszawa, Polska

**Wyrób/Product/Termék/****Wiertarko-mieszarka**

/Hand mixer-drill/  
/Fűrő - keverőgép

**Model/Model/Modell/****58G605****Numer seryjny/Serial number/Sorszám/****00001 ÷ 99999**

Opisany wyżej wyrób jest zgodny z następującymi dokumentami:  
/The above listed product is in conformity with the following UE Directives/  
/A fent jelzett termék megfelel az alábbi irányelveknek:/

Dyrektywa Maszynowa 2006/42/WE  
/Machinery Directive 2006/42/EC/  
/ 2006/42/EK Gépek /

Dyrektywa o Kompatybilności Elektromagnetycznej 2004/108/WE  
/EMC Directive 2004/108/EC /  
/2004/108/EK Elektromágneses összeférhetőség/

Dyrektywa o RoHS 2011/65/UE  
/RoHS Directive 2011/65/UE/  
/2011/65/EK RoHS

oraz spełnia wymagania norm:  
/and fulfils requirements of the following Standards:/  
/valamint megfelel az alábbi szabványoknak:/

EN 60745-1:2009; EN 60745-2-1:2003+A11:2007+A1:2009+A12:2009; EN 55014-1:2006+A1:2009  
EN 55014-2:1997+A1:2001+A2:2008; EN 61000-3-2:2006+A1:2009+A2:2009; EN 61000-3-3:2008

Ostatnie dwie cyfry roku, w którym umieszczono znak CE: 11  
/Last two figures of CE marking year:/  
/A CE jelzés felhelyezése évének utolsó két számjegye:/

Nazwisko i adres osoby mającej miejsce zamieszkania lub siedzibę w UE upoważnionej do przygotowania dokumentacji technicznej  
/Name and address of the person who established in the Community and authorized to compile the technical file/  
/A műszaki dokumentáció összeállítására felhatalmazott, a közösség területén lakóhellyel vagy székhellyel rendelkező személy neve és címe./

Paweł Szopa  
ul. Pograniczna 2/4  
02-285 Warszawa

Paweł Szopa

Pełnomocnik ds. jakości firmy GRUPA TOPEX  
/GRUPA TOPEX Quality Agent /

/A GRUPA TOPEX Minőségügyi meghatalmazott képviselője/  
Warszawa, 2014-05-26

### MIXER DRILL 58G605

CAUTION: BEFORE USING THE POWER TOOL READ THIS MANUAL CAREFULLY AND KEEP IT FOR FUTURE REFERENCE.

### DETAILED SAFETY REGULATIONS

#### ADDITIONAL SAFETY RULES

- Ensure the mains voltage matches the voltage on the tool rating plate.
- Do not use the mixer drill in environment with potentially explosive atmosphere. Do not mix solvents or substances that contain solvents with ignition temperature below 210°C.
- Do not wind the power cord around any part of the mixer drill body.
- Switch the mixer drill on and off only when the mixer paddle is immersed in a container.
- Ensure the container for mixing is properly fixed.
- Do not put your hands or any other objects into the container when mixing.
- **Use additional handles supplied with the device.** *Loss of control may cause operator personal injury.*

**CAUTION! This device is designed to operate indoors.**

**The design is assumed to be safe, protection measures and additional safety systems are used, nevertheless there is always a small risk of injuries at work.**

#### CONSTRUCTION AND USE

Mixer drill is a power tool designed for continuous use for building industry and other fields. It is driven by single-phase commutator motor with rotational speed reduced with gear transmission. This type of power tools is widely used for making holes in wood, wood-based materials and metal, and mixing substances. Possibility to use various mixing tools appropriate for type of mixed substances allows for mixing of cement, gypsum, stucco, paint, plaster, self levelling underlayment and other chemicals. Depending on the composition being mixed and type of the tool used it is not recommended to mix more than 65 litres of the product at once. Range of use covers repair and building works, woodworking and any work from the scope of individual, amateur activities (tinkering).



**Use the power tool according to the manufacturer's instructions only.**

#### DESCRIPTION OF DRAWING PAGES

Below enumeration refers to the device elements depicted on the drawing pages of this manual.

1. Drill chuck
2. Additional handle
3. Switch
4. Switch lock button
5. Depth gauge rod
6. Spindle
7. Reducer sleeve
8. Additional handle
9. Carbon brush cover

\* Differences may appear between the product and drawing.

#### MEANING OF SYMBOLS



CAUTION



WARNING



ASSEMBLY / SETTINGS



INFORMATION

## EQUIPMENT AND ACCESSORIES

- |                      |         |
|----------------------|---------|
| 1. Drill chuck + key | - 1 pce |
| 2. Auxiliary handle  | - 1 pce |
| 3. Additional handle | - 1 pce |
| 4. Depth gauge rod   | - 1 pce |
| 5. Hexagonal key     | - 1 pce |
| 6. Flat spanner      | - 2 pcs |
| 7. Reducer sleeve    | - 1 pce |
| 8. Transport case    | - 1 pce |

## PREPARATION FOR OPERATION

### INSTALLATION OF THE HANDLE



**Due to personal safety issues it is recommended to use the additional or auxiliary handle.**

### INSTALLATION OF AUXILIARY HANDLE



Auxiliary handle is used when the tool operates in mixer mode.



- Loosen screws on the mixer drill body.
- Slide the auxiliary handle rod (8) into the hollow in the mixer drill body (fig. A).
- Tighten loosened screws to secure the auxiliary handle.
- Deinstallation of the auxiliary handle is similar to installation, only the sequence of actions is reversed.

### INSTALLATION OF MIXER



- Install reducer sleeve (7) on the mixer drill spindle (6), tighten with flat spanners (included) (fig. B).
- Screw the mixer shaft into the reducer sleeve (7).

### INSTALLATION OF ADDITIONAL HANDLE



Additional handle is used when the tool operates in drill mode.

Possibility to rotate the additional handle (2) before it is clamped on the mixer drill body allows choosing the position most comfortable for specific working conditions.



- Loosen the wheel lock that locks collar of the additional handle (2) by turning it left.
- Slide the additional handle collar over cylindrical part of the mixer drill body.
- Turn for the most comfortable position.
- Turn the handle lock tight to the right to clamp the additional handle.

### DEPTH GAUGE INSTALLATION

Depth gauge (5) is used to limit the depth of drill penetration of material.



- Loosen the wheel lock, which blocks collar of the additional handle (2).
- Slide depth gauge rod (5) into the hole in the additional handle collar (2).
- Set desired drill depth.
- Fix by tightening the additional handle wheel lock.

### DRILL CHUCK INSTALLATION AND REMOVAL





Drill chuck is fixed directly on the mixer drill spindle.

- Open drill chuck (1) jaws.
- Unscrew the drill chuck fixing screw with cross screwdriver, by turning it clockwise (left-hand thread).
- Install hexagonal key in the drill chuck (1) (fig. C).
- Hold the spindle with flat spanner and gently tap the end of the hexagonal key.
- Unscrew the drill chuck.



Installation of the drill chuck is similar to deinstallation, only the sequence of actions is reversed.

## INSTALLATION OF WORKING TOOLS

-  • Insert key into one of the holes on the circumference of the drill chuck (1).
  - Open jaws to desired dimension.
  - Insert shank of the working tool into the drill chuck, push it to the limit.
  - Tighten jaws on working tool shank with the key (insert it into three holes on the drill chuck circumference).
-  **Remember to always remove the key from the drill chuck after you finish installation or removal of a working tool.**

## OPERATION / SETTINGS

### SWITCHING ON / SWITCHING OFF

 **The mains voltage must match the voltage on the rating plate of the mixer drill.**

-  **Switching on** – press the switch button (3).
- Switching off** – release pressure on the switch (3).

#### Locking the switch (continuous operation)

##### Switching on:

- Press the switch button (3) **to the limit** and hold in this position.
- Press the switch lock button (4) (**fig. D**).
- Release pressure on the switch button (3).

##### Switching off:

- Press and release the switch button (3).

 **Range of rotational speed of the spindle is controlled with pressure on the switch button. During operation, always hold the mixer drill firmly (with both hands).**

 **Be careful not to cover holes for motor ventilation in the mixer drill body.**

## OPERATION AND MAINTENANCE

 **Unplug the power cord from mains socket before commencing any activities related to installation, adjustment, repair or maintenance.**

-  • Always keep the mixer drill clean.
- Do not use water or any other liquid for cleaning.
- Use a brush or a dry piece of cloth to clean the mixer drill.
- Clean ventilation holes regularly to prevent motor overheating.
- In case of excessive commutator sparking, have the technical condition of carbon brushes of the motor checked by a qualified person.
- Store the mixer drill in a dry place, beyond reach of children.

### REPLACEMENT OF CARBON BRUSHES

 Replace immediately worn out (shorter than 5 mm), burnt or cracked motor carbon brushes. Always replace both carbon brushes at a time.

- Unscrew carbon brush covers (9) (**fig. E**).
- Remove used carbon brushes.
- Remove any carbon dust with compressed air.
- Insert new carbon brushes (carbon brushes should easily move into brush holders).
- Fix carbon brush covers (9).

 **After the carbon brushes are replaced, start the mixer drill with no load and wait 2–3 minutes until the carbon brushes fit to the motor commutator. It is recommended to entrust replacement of carbon brushes only to a qualified person. Only original parts should be used.**

 All defects should be repaired by service workshop authorized by the manufacturer.

## TECHNICAL PARAMETERS

### RATED PARAMETERS

Mixer Drill		
Parameter	Value	
Supply voltage	230 V AC	
Input current frequency	50 Hz	
Rated power	850 W	
Range of idle rotational speed	0–500 rpm	
Drill chuck range	1.5 – 13 mm	
Spindle thread	1/2"	
Maximum drilling diameter	steel	13 mm
	wood	76 mm
Protection class	II	
Weight	3 kg	
Year of production	2014	

### NOISE LEVEL AND VIBRATION PARAMETERS

Sound pressure:  $L_{pA} = 77$  dB(A);  $K = 3$  dB(A)

Sound power:  $L_{WA} = 88$  dB(A);  $K = 3$  dB(A)

Vibration acceleration:  $a_h = 2.47$  m/s<sup>2</sup>  $K = 1.5$  m/s<sup>2</sup>

## ENVIRONMENT PROTECTION / CE



Do not dispose of electrically powered products with household wastes, they should be utilized in proper plants. Obtain information on wastes utilization from your seller or local authorities. Used up electric and electronic equipment contains substances active in natural environment. Unrecycled equipment constitutes a potential risk for environment and human health.

\* Right to introduce changes is reserved.

"Grupa Topex Spółka z ograniczoną odpowiedzialnością" Spółka komandytowa with seat in Warsaw at ul. Pograniczna 2/4 (hereinafter Grupa Topex) informs, that all copyrights to this instruction (hereinafter Instruction), including, but not limited to, text, photographs, schemes, drawings and layout of the instruction, belong to Grupa Topex exclusively and are protected by laws accordingly to Copyright and Related Rights Act of 4 February 2004 (ustawa o prawie autorskim i prawach pokrewnych, Dz. U. 2006 No 90 item 631 with later amendments). Copying, processing, publishing, modifications for commercial purposes of the entire Instruction or its parts without written permission of Grupa Topex are strictly forbidden and may cause civil and legal liability.

## **BOHRRÜHRMASCHINE 58G605**

ANMERKUNG: LESEN SIE VOR DER INBETRIEBNAHME DIESES ELEKTROWERKZEUGS GRÜNDLICH DIE VORLIEGENDE BETRIEBSANLEITUNG DURCH UND BEWAHREN SIE SIE AUF.

### **DETAILLIERTE SICHERHEITSVORSCHRIFTEN**

#### **ZUSÄTZLICHE SICHERHEITSREGELN**

- Überprüfen Sie, ob die auf dem Typenschild angegebene Spannung des Elektrowerkzeugs der Netzspannung entspricht.
- Die Bohrrührmaschine darf in der Umgebung mit einer potentiell explosiven Atmosphäre nicht betrieben werden. Lösemittel bzw. lösemittelhaltige Substanzen mit Zündtemperatur von weniger als 210°C dürfen nicht gerührt werden.
- Wickeln Sie die Versorgungsleitung um keinen Gehäuseeteil der Bohrrührmaschine um.
- Schalten Sie die Bohrrührmaschine stets ein und aus, wenn der Quirl im Behälter eingetaucht ist.
- Überprüfen Sie, ob der Rührbehälter entsprechend arretiert ist.
- Beim Rühren greifen Sie nie mit ihren Händen oder Gegenständen in den Rührbehälter hinein.
- **Verwenden Sie das Gerät mit den Zusatzgriffen, die mit dem Gerät mitgeliefert worden sind.** *Der Verlust der Kontrolle über das Elektrowerkzeug kann zur Verletzung des Benutzers führen.*

**ACHTUNG! Das Gerät ist für den Betrieb in Innenräumen bestimmt.**

**Trotz des Einsatzes einer sicheren Konstruktion, von Sicherheitseinrichtungen und zusätzlichen Schutzeinrichtungen besteht stets das Restrisiko einer Verletzung beim Betrieb des Gerätes.**

#### **AUFBAU UND ANWENDUNG**

Die Bohrrührmaschine ist ein Elektrowerkzeug für den Dauereinsatz sowohl im Bauwesen, als auch in anderen Bereichen. Das Gerät wird mit einem einphasigen Kommutatormotor betrieben, dessen Drehzahl mit Kegelzahnradgetriebe reduziert wird. Die Elektrowerkzeuge dieser Art werden zur Ausführung von Bohrungen in Holz, holzähnlichen Stoffen, Metall sowie zum Rühren von Farben, Lacken, Klebstoffen, Mörtel usw. eingesetzt. Mit unterschiedlichen Arbeitswerkzeugen, die zum Rühren von Stoffen bestimmt sind, lassen sich Zement, Gips, Fußbodenbeläge, Edelputz, Farben, Selbstnivelliermörtel und unterschiedliche chemische Stoffe rühren. Je nach der Zusammensetzung der Mischung und der Art des eingesetzten Arbeitswerkzeugs wird es empfohlen, gleichzeitig nicht mehr als 65 Liter des Produkts zu rühren. Der Anwendungsbereich dieser Werkzeuge umfasst die Ausführung von Sanierungs- und Bauarbeiten, Tischlerarbeiten und aller Arbeiten, die Zuhause selbst durchgeführt werden (Heimwerker).



**Nichtbestimmungsgemäße Verwendung des Elektrowerkzeugs ist nicht zugelassen.**

#### **BESCHREIBUNG DER SEITEN MIT GRAPHIKEN**

Die unten angeführte Nummerierung bezieht sich auf die Elemente des Gerätes, die auf den Seiten mit Graphiken dargestellt werden.

1. Bitaufnahme
2. Zusatzgriff
3. Hauptschalter
4. Taste der Schalterverriegelung
5. Leiste des Tiefenanschlags
6. Spindel
7. Reduktionshülse
8. Hilfsgriff
9. Abdeckung der Kohlebürste

\* Es können Unterschiede zwischen der Abbildung und dem Produkt auftreten.

## BESCHREIBUNG FÜR VERWENDETE GRAPHISCHE ZEICHEN



ACHTUNG



WARNUNG



MONTAGE/EINSTELLUNGEN



INFORMATION

## AUSSTATTUNG UND ZUBEHÖR

- |                                   |         |
|-----------------------------------|---------|
| 1. Bohraufnahme + Schlüssel       | - 1 St. |
| 2. Zusatzgriff                    | - 1 St. |
| 3. Zusatzgriff                    | - 1 St. |
| 4. Leiste des Bohrtiefenanschlags | - 1 St. |
| 5. Sechskantschlüssel             | - 1 St. |
| 6. Schraubenschlüssel             | - 2 St. |
| 7. Reduktionshülse                | - 1 St. |
| 8. Transportkoffer                | - 1 St. |

## BETRIEBSVORBEREITUNG

### HALTEGRIFF MONTIEREN



**Aus Sicherheitsgründen wird es empfohlen, stets den Zusatz- bzw. Hilfsgriff zu verwenden.**

### MONTAGE DES ZUSATZGRIFFES



Der Hilfsgriff wird dann verwendet, wenn das Elektrogerät als Rührmaschine eingesetzt wird.



- Schrauben am Gehäuse der Bohrrührmaschine lösen.
- Den Stab des Hilfsgriffs (8) in die Nuten am Gehäuse der Bohrrührmaschine (**Abb. A**) einschieben.
- Gelöste Schrauben anziehen, um den Hilfsgriff sicher zu montieren.
- Zum Demontieren des Hilfsgriffs ist das Montageverfahren umgekehrt anzuwenden.

### MISCHQUIRL MONTIEREN



Die Reduktionshülse (7) an der Spindel (6) der Bohrrührmaschine montieren und mit Schraubenschlüsseln (mitgeliefert) (**Abb. B**) anziehen.

- Den Bolzen des Mischquirls in die Reduktionshülse (7) einschrauben.

### ZUSATZGRIFF MONTIEREN



Der Zusatzgriff wird dann verwendet, wenn das Elektrogerät als Bohrmaschine eingesetzt wird.

Mit dem drehbaren Zusatzgriff lässt sich - vor dem Einspannen des Zusatzgriffes im Gehäuse der Rührbohrmaschine - die für die Arbeitsbedingungen geeignete Position wählen.



- Den Regler, der den Flansch des Zusatzgriffes (2) arretiert, durch Rechtsdrehung lösen.
- Den Griffflansch auf den zylindrischen Teil des Gehäuses der Rührbohrmaschine aufschieben.
- Auf die geeignetste Position drehen.
- Den Sperrregler nach rechts drehen, um den Griff einzuspannen.

### MONTAGE DES BOHRTIEFENANSLAGES



Der Bohrtiefenanschlag (5) dient zum Bestimmen der Eindringtiefe des Bohrers im Stoff.

- Den Regler, der den Flansch des Zusatzgriffes (2) blockiert, lösen.
- Die Leiste des Bohrtiefenanschlages (5) in die Öffnung am Flansch des Zusatzgriffes (2) einschieben.
- Die gewünschte Bohrtiefe einstellen.
- Durch Anziehen des Sperrreglers am Zusatzgriff arretieren.



## BITAUFNAHME DEMONTIEREN / MONTIEREN



Die Bitaufnahme wird direkt an der Spindel der Bohrrührmaschine montiert.

- Die Backen der Aufnahme (1) aufweiten.
- Die Montageschraube mit Kreuzschraubenzieher durch Drehen mit dem Kreuzschraubenzieher nach rechts (linkes Gewinde) herausdrehen.
- Den Sechskantschlüssel in der Aufnahme spannen (Abb. C).
- Die Spindel mit dem Schraubenschlüssel kontern und auf das Ende des Sechskantschlüssels leicht klopfen.
- Die Aufnahme aufdrehen.



Zur Montage der Bitaufnahme ist das Demontageverfahren umgekehrt anzuwenden.

## BETRIEBSWERKZEUGE EINSpanNEN



- Den Schlüssel in eine der Öffnungen auf der Bitaufnahme (1) einstecken.
- Die Backen auf die gewünschte Größe aufweiten.
- Den Schaft des Werkzeugs bis zum Anschlag in die Öffnung in der Bitaufnahme einsetzen.
- Mit dem Schlüssel (der der Rehe nach in die drei Öffnungen in der Bitaufnahme eingesetzt wird) die Futterbacken am Schaft des Werkzeugs klemmen.



**Vergessen Sie nie, den Schlüssel von der Bitaufnahme nach dem abgeschlossenen Einsetzen und Herausnehmen des Werkzeugs zu trennen.**

## BETRIEB / EINSTELLUNGEN

### EIN-/AUSSCHALTEN



**Die Netzspannung muss dem Spannungswert entsprechen, der im Typenschild der Bohrrührmaschine angegeben worden ist.**



**Einschalten** – den Hauptschalter (3) drücken.

**Ausschalten** – den Hauptschalter (3) loslassen.

**Schalterarretierung (Dauerbetrieb)**

**Einschalten:**

- Den Hauptschalter (3) **bis zum Anschlag** drücken und in dieser Position festhalten.
- Die Taste des Schalters (4) (Abb. D) drücken.
- Den Schalter (3) loslassen.

**Ausschalten:**

- Den Hauptschalter (3) drücken und loslassen.



**Der Bereich der Spindeldrehzahl wird mit der Druckkraft auf die Taste des Schalters geregelt.**

**Beim Betrieb die Bohrrührmaschine stets (mit beiden Händen) festhalten.**



**Achten Sie darauf, um die Lüftungsöffnungen im Gehäuse zur Lüftung des Motors der Bohrrührmaschine nicht zu verdecken.**

## BEDIENUNG UND WARTUNG



**Vor allen Montage-, Einstellungs-, Reparatur- oder Bedienungsarbeiten trennen Sie den Stecker der Versorgungsleitung aus der Netzsteckdose.**



- Die Bohrrührmaschine stets sauber halten.
- Zum Reinigen kein Wasser oder keine anderen Flüssigkeiten verwenden.
- Die Bohrrührmaschine ist mit einer Bürste oder einem trockenen Lappen zu reinigen.
- Die Lüftungsschlitze der Rührmaschine regelmäßig reinigen, um die Überhitzung des Motors zu vermeiden.
- Beim übermäßigen Funken am Kommutator ist eine Fachkraft mit der Prüfung des Zustandes der Motor-Kohlebürsten zu beauftragen.
- Bewahren Sie die Bohrrührmaschine in einem trockenen Ort, außerhalb der Reichweite von Kindern, auf.

## KOHLEBÜRSTEN AUSTAUSCHEN

 Die verschleißten (kürzer als 5 mm), verbrannten oder gerissenen Kohlebürsten des Motors sind sofort auszutauschen. Es werden immer gleichzeitig beide Kohlebürsten ausgetauscht.

- Die Bürstenabdeckungen (9) (**Abb. E**) aufdrehen.
- Verschleißte Bürsten abnehmen.
- Mit Druckluft den eventuellen Kohlenstaub entfernen.
- Neue Kohlebürsten einsetzen (die Kohlebürsten sollen sich frei in die Bürstenaufnahmen einschieben lassen).
- Die Bürstenabdeckungen (9) wieder montieren.

 **Nach dem Austausch von Bürsten die Bohrrührmaschine mit Leerlaufdrehzahl betätigen und 2-3 Minuten abwarten, bis sich die Bürsten an den Motorkommutator anpassen. Lassen Sie die Kohlebürsten ausschließlich von qualifiziertem Fachpersonal unter Verwendung von Originalersatzteilen austauschen.**

 Alle Störungen sind durch den autorisierten Kundendienst des Herstellers zu beheben.

## TECHNISCHE PARAMETER

### NENNWERTE

Bohrrührmaschine		
Parameter		Wert
Versorgungsspannung		230 V AC
Versorgungsfrequenz		50 Hz
Nennleistung		850 Watt
Bereich der Leerlaufdrehzahl		0 – 500 min <sup>-1</sup>
Bereich der Bitaufnahme		1.5 – 13 mm
Spindelgewinde		1/2"
Max. Bohrdurchmesser	Stahl	13 mm
	Holz	76 mm
Schutzklasse		II
Gewicht		3 kg
Herstellungsjahr		2014

### LÄRM- UND SCHWINGUNGSANGABEN

Schalldruckpegel  $L_{p_A} = 77 \text{ dB(A)}$   $K = 3 \text{ dB(A)}$

Schalleistungspegel  $L_{W_A} = 88 \text{ dB(A)}$   $K = 3 \text{ dB(A)}$

Wert der Schwingungsbeschleunigung:  $a_b = 2,47 \text{ m/s}^2$   $K = 1,5 \text{ m/s}^2$

## UMWELTSCHUTZ / CE



Werfen Sie elektrisch betriebene Produkte nicht in den Hausmüll, sondern einer umweltgerechten Wiederverwertung zuführen. Fragen Sie den Vertreter oder lokale Verwaltung nach Informationen über die Entsorgung. Elektro- und Elektronik- Altgeräte enthalten Substanzen, die für die Umwelt nicht neutral sind. Das der Wiederverwertung nicht zugeführte Gerät stellt eine potentielle Gefahr für die Umwelt und Gesundheit der Menschen dar.

\* Änderungen vorbehalten.

„Grupa Topex Spółka z ograniczoną odpowiedzialnością“ Spółka komandytowa mit Sitz in Warschau, ul. Pograniczna 2/4 (nachfolgend: „Grupa Topex“) teilt mit, dass alle Urheberrechte auf den Inhalt der vorliegenden Betriebsanleitung (nachfolgend: „Betriebsanleitung“), darunter u. a. derer Text, Bilder, Schemata, Zeichnungen, sowie Anordnung, ausschließlich Grupa Topex angehören und laut Gesetz über das Urheberrecht und verwandte Rechte vom 4. Februar 1994 (GBl. 2006 Nr. 90 Pos. 631 mit späteren Änderungen) rechtlich geschützt werden. Das Kopieren, Verarbeiten, Veröffentlichungen sowie Modifizieren der gesamten Betriebsanleitung bzw. derer Einzelelemente für kommerzielle Zwecke ohne Einwilligung von Grupa Topex in Schriftform ist streng verboten und kann zivil- und strafrechtlich verfolgt werden.

## ДРЕЛЬ-МИКСЕР 58G605

ВНИМАНИЕ: ПЕРЕД НАЧАЛОМ ЭКСПЛУАТАЦИИ ЭЛЕКТРОИНСТРУМЕНТА СЛЕДУЕТ ВНИМАТЕЛЬНО ПРОЧИТАТЬ ДАННОЕ РУКОВОДСТВО И СОХРАНИТЬ ЕГО В КАЧЕСТВЕ СПРАВОЧНОГО МАТЕРИАЛА.

### ПРАВИЛА ТЕХНИКИ БЕЗОПАСНОСТИ

#### ДОПОЛНИТЕЛЬНЫЕ ПРАВИЛА ТЕХНИКИ БЕЗОПАСНОСТИ

- Убедитесь, что напряжение сети соответствует напряжению, указанному на шильдике электроинструмента.
- Запрещается работать с дрелью-миксером во взрывоопасной среде. Запрещается перемешивать растворители и химические вещества с температурой воспламенения ниже 210°C.
- Запрещается наматывать сетевой шнур вокруг элементов корпуса дрели-миксера.
- Включать и выключать дрель-миксер можно тогда, когда мешалка погружена в емкость с материалом.
- Убедитесь, что емкость с материалом для перемешивания надежно зафиксирована, и не будет перемещаться во время работы.
- Во время перемешивания запрещается опускать руки или какие-либо предметы в емкость.
- **Во время работы пользуйтесь дополнительными рукоятками, входящими в комплект электроинструмента.** Потеря контроля над инструментом может привести к получению телесных повреждений.

**ВНИМАНИЕ!** Электроинструмент служит для работы внутри помещений.

**Несмотря на безопасную конструкцию, предпринятые защитные меры и использование средств защиты, всегда существует некоторый остаточный риск получения травмы во время работы.**

#### КОНСТРУКЦИЯ И ПРИМЕНЕНИЕ

Дрель-миксер – это электроинструмент, рассчитанный на длительную непрерывную работу, применяется как в строительстве, так и в других областях. Дрель-миксер оборудована электрическим однофазным коллекторным двигателем; частота вращения двигателя регулируется посредством зубчатой передачи. Электроинструмент такого типа применяется для сверления отверстий в древесине и ее производных, в металле, а также для перемешивания различных материалов. Рабочие принадлежности, служащие для перемешивания различных материалов, дают возможность работать с цементом, гипсом, материалами для покрытия полов, обычной и декоративной штукатуркой, самовыравнивающимися растворами и разными химическими веществами. В зависимости от состава смеси, а также от типа используемого рабочего инструмента, рекомендуем перемешивать не более 65 литров материала в емкости. Сфера применения электроинструмента: строительно-ремонтные и столярные работы, а также все ручные работы, выполняемые мастерами-любителями.



**Запрещается применять электроинструмент не по назначению.**

#### ОПИСАНИЕ К ГРАФИЧЕСКИМ ИЗОБРАЖЕНИЯМ

Перечисленная ниже нумерация касается элементов электроинструмента, представленных на страницах с графическими изображениями.

1. Сверлильный патрон
2. Дополнительная рукоятка
3. Кнопка включения
4. Фиксатор кнопки включения
5. Планка ограничителя глубины сверления
6. Шпиндель
7. Переходная втулка
8. Вспомогательная рукоятка
9. Крышка угольной щетки

\* Внешний вид приобретенного электроинструмента может незначительно отличаться от изображенного на рисунке.

## ОПИСАНИЕ ПИКТОГРАММ



ВНИМАНИЕ



ВНИМАНИЕ - ОПАСНОСТЬ



СБОРКА/НАСТРОЙКА



ИНФОРМАЦИЯ

## ОСНАЩЕНИЕ И ДОПОЛНИТЕЛЬНЫЕ ПРИНАДЛЕЖНОСТИ

1. Сверлильный патрон + ключ - 1 шт.
2. Вспомогательная рукоятка - 1 шт.
3. Дополнительная рукоятка - 1 шт.
4. Планка ограничителя глубины сверления - 1 шт.
5. Ключ шестигранный - 1 шт.
6. Ключ с открытым зевом - 2 шт.
7. Переходная втулка - 1 шт.
8. Чемоданчик - 1 шт.

## ПОДГОТОВКА К РАБОТЕ

### КРЕПЛЕНИЕ РУКОЯТКИ



**В целях личной безопасности всегда рекомендуем пользоваться дополнительной или вспомогательной рукояткой.**

### КРЕПЛЕНИЕ ВСПОМОГАТЕЛЬНОЙ РУКОЯТКИ



Вспомогательную рукоятку закрепляйте при использовании электроинструмента в качестве миксера.



- Ослабьте винты в корпусе дрели-миксера.
- Вставьте стержень вспомогательной рукоятки (8) в углубления в корпусе дрели-миксера (рис. А).
- Затяните ослабленные винты, чтобы прочно закрепить вспомогательную рукоятку.
- Демонтаж вспомогательной рукоятки производится в последовательности, обратной ее монтажу.

### КРЕПЛЕНИЕ МЕШАЛКИ



Закрепите переходную втулку (7) на шпинделе (6) дрели-миксера с помощью ключа с открытым зевом (входит в комплект) (рис. В).

- Ввинтите стержень мешалки в переходную втулку (7).

### КРЕПЛЕНИЕ ДОПОЛНИТЕЛЬНОЙ РУКОЯТКИ



Дополнительную рукоятку закрепляйте при использовании электроинструмента в качестве дрели. Возможность проворачивания дополнительной рукоятки (2) перед ее закреплением на корпусе дрели-миксера позволяет выбрать самое удобное положение, в зависимости от условий выполняемой работы.



- Ослабьте фиксатор кольца дополнительной рукоятки (2), поворачивая его влево.
- Наденьте кольцо дополнительной рукоятки на цилиндрическую часть корпуса дрели-миксера.
- Поверните, выбирая удобное для работы положение рукоятки.
- Для закрепления передней рукоятки затяните фиксатор, поворачивая его вправо.

### КРЕПЛЕНИЕ ОГРАНИЧИТЕЛЯ ГЛУБИНЫ СВЕРЛЕНИЯ



Ограничитель глубины сверления (5) служит для установки глубины погружения сверла в материал.

- Ослабьте фиксатор кольца дополнительной рукоятки (2).
- Вставьте планку ограничителя глубины сверления (5) в отверстие в кольце дополнительной рукоятки (2).
- Задайте необходимую глубину сверления.
- Заблокируйте, затягивая фиксатор дополнительной рукоятки.

## ДЕМОНТАЖ / МОНТАЖ СВЕРЛИЛЬНОГО ПАТРОНА



Сверлильный патрон закрепляется на шпинделе дрели-миксера.

- Разведите кулачки патрона (1).
- С помощью крестовой отвертки выньте винт, крепящий сверлильный патрон, поворачивая отвертку вправо (левая резьба).
- Закрепите шестигранный ключ в сверлильном патроне (1) (рис. С).
- Поддерживая шпиндель ключом с открытым зевом, слегка ударьте по другому концу шестигранного ключа.
- Отвинтите сверлильный патрон.



Монтаж сверлильного патрона производится в последовательности, обратной его демонтажу.

## КРЕПЛЕНИЕ РАБОЧИХ ПРИНАДЛЕЖНОСТЕЙ



- Вставьте ключ в одно из отверстий сверлильного патрона (1).
- Разведите кулачки патрона на необходимое расстояние.
- Вставьте рабочий инструмент в сверлильный патрон до упора.
- Вставляя ключ в каждое из трех отверстий патрона, затяните все кулачки вокруг рабочего инструмента.



**Не забывайте вынимать ключ из дрели-миксера после крепления или выемки рабочего инструмента.**

## РАБОТА / НАСТРОЙКА

### ВКЛЮЧЕНИЕ/ВЫКЛЮЧЕНИЕ



**Напряжение сети должно соответствовать напряжению, указанному на шильдике дрели-миксера.**



**Включение** - нажмите кнопку включения (3).

**Выключение** - отпустите кнопку включения (3).

**Фиксация кнопки включения (длительная работа)**

**Включение:**

- Нажмите кнопку включения (3) до упора и придержите во включенном положении.
- Нажмите кнопку фиксатора (4) (рис. D).
- Отпустите кнопку включения (3).

**Выключение:**

- Нажмите и отпустите кнопку включения (3).



**Диапазон частоты вращения шпинделя регулируется силой нажима на кнопку включения.**

**Во время работы дрель-миксер держите уверенно (двумя руками).**



**Старайтесь не заслонять отверстия в корпусе дрели-миксера, служащие для вентиляции двигателя.**

## ТЕХНИЧЕСКОЕ ОБСЛУЖИВАНИЕ



**Приступая к каким-либо действиям, связанным с настройкой, ремонтом или обслуживанием, отключите электроинструмент от сети.**



- Дрель-миксер содержите в чистоте.
- Запрещается использовать воду или какую-либо химическую жидкость для чистки дрели-миксера.
- Электроинструмент чистите щеткой или протирайте сухой тряпочкой.
- Систематически очищайте вентиляционные отверстия, чтобы не допустить перегрева двигателя.
- В случае сильного искрения на коллекторе, поручите специалисту проверить состояние угольных щеток двигателя.
- Храните дрель-миксер в сухом, недоступном для детей месте.

## ЗАМЕНА УГОЛЬНЫХ ЩЕТОК

 Изношенные угольные щетки двигателя (длиной менее 5 мм), щетки с обгоревшей поверхностью или царапинами следует немедленно заменить. Заменить следует обе щетки одновременно.

- Отвинтите крышки угольных щеток (9) (рис. Е).
- Выньте изношенные щетки.
- Удалите угольную пыль сжатым воздухом.
- Вставьте новые угольные щетки (щетки должны свободно перемещаться в щеткодержателях).
- Закрепите крышки щеток (9).

 После замены угольных щеток дайте электроинструменту поработать 2-3 мин. на холостом ходу для подгонки рабочей части щеток к коллектору двигателя. Замену угольных щеток может выполнять только квалифицированный специалист; рекомендуем использовать оригинальные запасные части.

 Все неполадки должны устраняться авторизованной сервисной мастерской производителя.

## ТЕХНИЧЕСКИЕ ПАРАМЕТРЫ

### НОМИНАЛЬНЫЕ ДАННЫЕ

Дрель-миксер		
Параметр	Величина	
Напряжение питания	230 В АС	
Частота тока питания	50 Гц	
Номинальная мощность	850 Вт	
Частота вращения на холостом ходу	0 – 500 мин <sup>-1</sup>	
Сверлильный патрон	1,5 – 13 мм	
Резьба шпинделя	1/2"	
Максимальный диаметр сверления	сталь	13 мм
	древесина	76 мм
Класс защиты	II	
Вес	3 кг	
Год выпуска	2014	

### ИНФОРМАЦИЯ ОБ УРОВНЕ ШУМА И ВИБРАЦИИ

Уровень акустического давления:  $L_{p_A} = 77$  дБ(А) К= 3 дБ(А)

Уровень акустической мощности:  $L_{W_A} = 88$  дБ(А) К= 3 дБ(А)

Виброускорение:  $a_n = 2,47$  м/с<sup>2</sup> К= 1,5 м/с<sup>2</sup>

## ЗАЩИТА ОКРУЖАЮЩЕЙ СРЕДЫ



Электроприборы не следует выбрасывать вместе с домашними отходами, их следует передать в специальный пункт утилизации. Информацию на тему утилизации может предоставить продавец изделия или местные власти. Электронное и электрическое оборудование, отработавшее свой срок эксплуатации, содержит опасные для окружающей среды вещества. Оборудование, не подвергнутое процессу вторичной переработки, является потенциально опасным для окружающей среды и здоровья человека.

\* Оставляем за собой право вводить изменения.

Компания „Grupa Torhex Spółka z ograniczoną odpowiedzialnością” Spółka komandytowa, расположенная в Варшаве по адресу: ul. Pograniczna 2/4 (далее „Grupa Torhex”) сообщает, что все авторские права на содержание настоящей инструкции (далее „Инструкция”), в т.ч. текст, фотографии, схемы, рисунки и чертежи, а также компоновка, принадлежат исключительно компании Grupa Torhex и защищены законом от 4 февраля 1994 года об авторском праве и смежных правах (Вестник законодательных актов РП № 90 поз. 631 с послед. изм). Копирование, воспроизведение, публикация, изменение элементов инструкции без письменного согласия компании Grupa Torhex строго запрещено и может повлечь за собой гражданскую и уголовную ответственность.

### ДРИЛЬ-МІКСЕР 58G605

УВАГА! ПЕРЕД ТИМ ЯК ПРИСТУПАТИ ДО ЕКСПЛУАТАЦІЇ ІНСТРУМЕНТУ, СЛІД УВАЖНО ОЗНАЙОМИТИСЯ З ЦЬЮ ІНСТРУКЦІЄЮ Й ЗБЕРЕГТИ ЇЇ У ДОСТУПНОМУ МІСЦІ.

## ПРАВИЛА ТЕХНІКИ БЕЗПЕКИ ПІД ЧАС КОРИСТУВАННЯ ДРИЛЕМ-МІКСЕРОМ

### ПРАВИЛА ТЕХНІКИ БЕЗПЕКИ ПІД ЧАС ПРАЦІ ДРИЛЕМ-МІКСЕРОМ

- Перш ніж увімкнути електроінструмент до мережі живлення, слід упевнитися, що значення напруги, що вказане на таблиці з даними на інструменті, співпадає з таким мережі.
- Не допускається використовувати електроінструмент у потенційно вибухонебезпечному середовищі. Не допускається перемішувати міксером розчинників і речовин, що містять розчинники, температура загоряння яких нижча за 210°C.
- Не допускається обвивати мережевий шнур довкола будь-якої частини корпусу електроінструмента.
- Дриль-міксер завжди слід вмикати й вимикати, коли насадку занурено у цеберко з матеріалом, що його слід змішати.
- Завжди слід упевнитися, що цеберко з матеріалом надійно знерухожено.
- Не допускається вкидати будь-які сторонні предмети до цеберка під час перемішування.
- **Устаткування слід використовувати з поміжними руків'ями, які постачаються у комплекті з електроінструментом.** *Миттєва втрата контролю над електроінструментом може спричинитися до травмування оператора.*

**УВАГА! Устаткування призначене для експлуатації у приміщеннях і не призначене для праці назовні. Не зважаючи на застосування безпечної конструкції, використання засобів безпеки й додаткових засобів особистого захисту, завжди існує залишковий ризик травматизму під час праці.**

### БУДОВА І ПРИЗНАЧЕННЯ

Дриль-міксер електричний призначений до безперервної праці як в будівельній галузі, так й інших. Він працює від однофазного електромотору з редуктором швидкості (зубчастої передачі). Даний електроінструмент призначений до свердлення отворів в дереві, ДСП та металі, а також до перемішування речовин. Завдяки можливості застосування різноманітних інструментів до змішування, дриль-міксер допускається використовувати до змішування цементу, гіпсу, підлогових покриттів, тинків «шляхетних», фарб, тинків звичайних, самовирівнюваних сумішей і зтяжок, а також різноманітних хімічних речовин. Не рекомендується змішувати одночасно більш ніж 65 літрів суміші, залежно від складу суміші та типу вжитого змішувального інструмента. Інструмент призначений до використання у ремонтно-будівельних, столярських працях, а також до інших аматорських праць.

 **Не допускається використовувати електроінструмент не за призначенням.**

### ОПИС МАЛЮНКІВ

Перелік елементів зовнішнього вигляду електроінструменту, що зазначений нижче, стосується малюнків до цієї інструкції.

1. Патрон свердильний
2. Поміжне руків'я
3. Кнопка ввімкнення
4. Кнопка блокування кнопки ввімкнення
5. Обмежувач глибини свердлення
6. Шпindel
7. Муфта редукторна
8. Поміжне руків'я
9. Кришка з-над відсіку з вугільними щіточками

\* Існує можливість відмінності між фактичним зовнішнім виглядом електроінструменту та таким, що зображений на малюнку.

## ОПИС ГРАФІЧНИХ СИМВОЛІВ



УВАГА



ЗАСТЕРЕЖЕННЯ



МОНТАЖ/НАЛАШТУВАННЯ



ІНФОРМАЦІЯ

## ПРИНАЛЕЖНОСТІ Й АКСЕСУАРИ

1. Патрон свердлильний + ключ - 1 шт.
2. Поміжне руків'я - 1 шт.
3. Додаткове руків'я - 1 шт.
4. Обмежувач глибини свердлення - 1 шт.
5. Ключ торцевий шестигранний, -1 шт.
6. Ключ ріжковий - 2 шт.
7. Муфта редукторна - 1 шт.
8. Кейс до переносування і зберігання - 1 шт.

## ПІДГОТОВКА ДО РОБОТИ

### ВСТАНОВЛЕННЯ РУКІВ'Я



**З метою забезпечення максимально можливого рівня особистої безпеки від поранення рекомендується користуватися дрилем зі встановленим додатковим або поміжним руків'ям.**

### ВСТАНОВЛЕННЯ ПОМІЖНОГО РУКІВ'Я



Поміжне руків'я використовують у випадках, коли електроінструмент використовується як міксер.



- Послабте гвинти на корпусі дрилу-міксеру.
- Вставте поміжне руків'я (8) у заглиблення у корпусі дрилу-міксеру (мал. А).
- Притягніть послаблені гвинти, щоб міцно зафіксувати поміжне руків'я.
- Демонтаж поміжного руків'я відбувається у зворотній послідовності.

### ВСТАНОВЛЕННЯ НАСАДКИ МІКСЕРА



Встановіть редукторну муфту (7) на шпindelі (6) дрилу-міксера, притягуючи їх ріжковими ключами (входять до комплекту) (мал. В).

- Вкрутіть хвостовик насадки до змішування до редукторної муфти (7).

### ВСТАНОВЛЕННЯ ДОДАТКОВОГО РУКІВ'Я



Поміжне руків'я використовують у випадках, коли електроінструмент використовується як міксер.

Завдяки можливості обертання навколо вісі шпинделя незатиснутого додаткового руків'я (2) на корпусі дрилу-міксера існує можливість вибору найбільш зручного його положення з огляду на умови праці.



- Послабте коліщатко, що блокує хомут додаткового руків'я (2), обертаючи його вліво.
- Надіньте хомут додаткового руків'я на корпус дрилу-міксера у відповідному місці.
- Оберніть руків'я довкола вісі шпинделя таким чином, щоб руків'я стало у відповідне положення.
- Затягніть колесо, що блокує руків'я, вправо, щоб знерушити його.

### ВСТАНОВЛЕННЯ ОБМЕЖУВАЧА ГЛИБИНИ СВЕРДЛЕННЯ



Обмежувач глибини свердлення (5) призначений до обмеження довжини заглиблення свердла у матеріал.

- Ослабте колесо, що блокує хомут додаткового руків'я (2).
- Вставте планку обмежувача глибини свердлення (5) в отвір у хомуті додаткового руків'я (2).
- Відрегулюйте на потрібну глибину свердлення.
- Зафіксуйте шляхом притягнення колеса блокування додаткового руків'я.



## СТАНОВЛЕННЯ Й ЗАМІНА СВЕРДЛИЛЬНОГО ПАТРОНУ

 Свердильний патрон встановлюється безпосередньо на шпindel ь дрилу-міксеру.

- Розведіть губки патрона (1).
- За допомогою хрестовидної викрутки відкрутіть гвинт, що кріпить патрон, вправо (гвинт з лівою різьбою).
- Вставте шестигранний ключ у патрон (1) (мал. С).
- Притримуючи ріжковим ключем шпindel ь, злегка стукніть по протилежному кінцю шестигранного ключа.
- Відкрутіть патрон.

 Встановлення патрону виконується у зворотній послідовності.

## ЗАМІНА РІЗАЛЬНОГО/РОБОЧОГО ІНСТРУМЕНТУ

- Вставте ключ в один з бокових отворів у свердильному патроні (1).
- Розведіть губки патрона на потрібний діаметр.
- Вставте хвостовик робочого інструменту у патрон до опору.
- За допомогою ключа, що вставляється в один з трьох отворів на патроні, затисніть губки патрона і знеруште хвостовик свердла.
-  **Слід завжди пам'ятати про необхідність витягти ключ з бокового отвору патрона після вставляння чи витягування робочого інструмента.**

## ПОРЯДОК РОБОТИ/РОБОЧІ НАЛАШТУВАННЯ

### ВМИКАННЯ І ВИМИКАННЯ

 Напруга живлення у мережі повинна відповідати характеристикам, вказаним у таблиці на дрilі-міксері.

 **Ввімкнення:** натисніть кнопку (курор) ввімкнення (3).

**Вимкнення:** відпустіть кнопку (курор) ввімкнення (3).

**Блокування кнопки ввімкнення (безперервний режим праці)**

**Ввімкнення:**

- Натиснути й утримувати натиснутою кнопку ввімкнення (3).
- Натиснути кнопку блокування кнопки ввімкнення (4) (мал. D).
- Відпустити кнопку (курор) ввімкнення (3).

**Вимкнення:**

- Натиснути й відпустити кнопку ввімкнення (3).

 **Швидкість обертання шпindel ь регулюється силою натиску на кнопку ввімкнення.**

**Під час праці дрil ь-міксер слід ціпко тримати обома руками.**

 **Під час праці слід зважати на те, щоб вентиляційні щілини у корпусі, що призначені до охолодження електродвигуна дрil ь-міксера, не затулялися.**

## ЗБЕРІГАННЯ ТА ОБСЛУГОВУВАННЯ

 **Перш ніж регулювати, ремонтувати електроінструмент чи виконувати регламентні роботи з ним, електроінструмент слід вимкнути кнопкою ввімкнення й витягти виделку з розетки.**

-  Дрil ь-змішувач завжди слід утримувати у чистоті.
- Не допускається чищення устаткування за допомогою води чи іншої рідини.
- Дрil ь-змішувач допускається чистити за допомогою щітки або сухої ганчірки.
- Вентиляційні щілини електроінструменту належить утримувати у чистоті, щоб запобігти перегріванню двигуна електроінструменту.
- У разі появи надмірного іскрення комутатора електроінструмент слід передати кваліфікованому спеціалістові на перевірку стану вугільних щіточок двигуна.
- Устаткування зберігають у сухому місці, недоступному для дітей.

### ЗАМІНА ВУГІЛЬНИХ ЩІТОК

 Вугільні щіточки у двигуні, що зносилися (тобто коротші за 5 мм), спалені чи тріснуті, слід негайно замінити. Завжди слід замінити обидві щіточки одночасно.

- Вигвинтіть кришки з-над щіточок (9) (мал. Е).
- Витягніть зужити щітки.
- Усуньте вугільний пил за допомогою стислого повітря.
- Вкладіть нові вугільні щіточки (вони повинні вільно вставитися до щітковтримувачів).
- Встановіть кришку відсіку щіточок (9).



**Після заміни щіток слід ввімкнути електроінструмент на яловому ході й зачекати 2-3 хвилини, поки щітки допасують до колектору електромотору. Заміну вугільних щіточок завжди слід доручати кваліфікованим спеціалістам і використовувати виключно оригінальні запчастини.**



У разі будь-яких неполадок слід звертатися до авторизованого сервісного центру виробника.

## ТЕХНІЧНІ ХАРАКТЕРИСТИКИ

### НОМІНАЛЬНІ ХАРАКТЕРИСТИКИ

Дриль-міксер		
Характеристика		Показник
Напруга живлення		230 В зм.стр.
Частота струму		50 Гц
Номинальна потужність		850 Вт
Діапазон швидкостей обертання на яловому ході		0 - 500 хв. <sup>-1</sup>
Розмір свердлильного патрону		1,5 - 13 мм
Різьба шпинделя		1/2"
Максимальний діаметр свердла	по сталі	13 мм
	по дереву	76 мм
Клас електроізоляції		II
Вага		3 кг
Рік виготовлення		2014

### ІНФОРМАЦІЯ ПРО РІВЕНЬ ШУМУ І КОЛИВАНЬ

Рівень тиску галасу:  $L_{pA} = 77$  дБ (А);  $K = 3$  дБ (А)

Рівень акустичної потужності:  $L_{wA} = 88$  дБ (А);  $K = 3$  дБ (А)

Значення вібрації (прискорення коливань):  $a_{rr} = 2,47$  м/с<sup>2</sup>;  $K = 1,5$  м/с<sup>2</sup>

## ОХОРОНА СЕРЕДОВИЩА/СЕ



Зужиті продукти, що працюють на електричному живленні, не слід викидати разом з побутовими відходами, а утилізувати в спеціальних закладах. Відомості про утилізацію можна отримати в продавця продукції чи в органах місцевої адміністрації. Відпрацьовані електричні та електронні прилади містять речовини, що не є сприятливими для природного середовища. Обладнання, що не передається до переробки, може становити небезпеку для середовища та здоров'я людини.

\* Виробник залишає за собою право вносити зміни.

«Grupa Torex Spółka z ograniczoną odpowiedzialnością» Spółka komandytowa, з юридичною адресою в Варшаві, ul. Pograniczna 2/4, (тут і далі згадуване як «Grupa Torex») сповіщає, що всі авторські права на зміст даної інструкції (тут і далі називаної «Інструкція»), в тому на її текст, розміщені світлини, схематичні рисунки, креслення, а також розташування текстових і графічних елементів належать виключно до Grupa Torex і застережені відповідно до Закону від 4 лютого 1994 року «Про авторське право й споріднені права» (див. орган держдруку Польщі «Dz. U.» 2006 № 90 п. 631 з подальш. зм.). Копіювання, переробка, публікація, переробка в комерційних цілях всієї Інструкції чи окремих її елементів без письмового дозволу Grupa Torex суворо заборонене. Недотримання до цієї вимоги тягне за собою цивільну та карну відповідальність.

### 58G605

### FÚRÓ-KEVERŐGÉP

FIGYELEM: AZ ELEKTROMOS SZERSZÁM ÜZEMBE HELYEZÉSE ELŐTT FIGYELMESEN OLVASSA EL EZT A HASZNALATI UTASÍTÁST ÉS ŐRIZZE MEG KÉSŐBBI FELHASZNÁLÁS CÉLJÁRA.

## RÉSZLETES BIZTONSÁGI ELŐÍRÁSOK

### ÁLTALÁNOS BIZTONSÁGI RENDSZABÁLYOK

- Győződjön meg arról, hogy a szerszám gyári adattábláján feltüntetett feszültség megegyezik-e a hálózati feszültséggel.
- Tilos a fúró-keverőgép használata potenciálisan robbanásveszélyes légtérben. Tilos olyan oldószereket vagy oldószereket tartalmazó anyagokat a géppel keverni, melyek lobbanáspontja 210 °C alatt van.
- Tilos a hálózati csatlakozókábelt a fúró-keverőgép házának bármely részére feltekerni.
- A fúró-keverőgépet csak olyankor kapcsolja be ill. ki, mikor a keverőszár a tartályba merül.
- Mindig győződjön meg arról, hogy a keverőtartály megfelelően rögzítve van-e.
- Keverés közben tilos a tartályba nyúlni, vagy abba idegen tárgyakat helyezni.
- **A szerszámot használja a hozzá mellékelt pótfogantyúkkal felszerelve.** *A szerszám fölötti uralom elvesztése kezelőjének személyi sérülését okozhatja.*

**FIGYELEM! A szerszám beltéri alkalmazásra szolgál.**

**Az önmagában is biztonságos szerkezeti felépítés, a biztonsági megoldások és kiegészítő védőfelszerelések alkalmazása mellett is mindig fennmarad a munkavégzés közben bekövetkező balesetek minimális veszélye.**

### FELÉPÍTÉS, RENDELTETÉS

A fúró-keverőgép folyamatos működtetésre készült, alkalmazható úgy az építőiparban, mint más ágazatokban is. Meghajtását egyfázisú, kommutátoros elektromotor végzi, amely forgási sebességének csökkentéséről fogaskerék-áttétel gondoskodik. Az ilyen elektromos szerszámok széles körben használatosak furatok készítésére fában, fához hasonló anyagokban, fémekben, valamint különféle anyagok keverésére. A különböző fajta keverendő anyagokhoz való keverőszárak használatának lehetősége alkalmassá teszi a gépet úgy cementhabarcs, mint gipsz, padlóborító anyagok, egyszerű- és nemesvakolatok, festékek, aljzatkiegyenlítő és különféle vegyi anyagok keverésére is. A keverék összetételétől és a befogott keverőszártól függően ajánlott egyszerre legfeljebb 65 liter térfogatú anyagot keverni. A szerszám felhasználási területe kiterjed az építési, felújítási és asztalosipari munkákra, valamint az önállóan végzett otthoni barkácsolás során a legkülönbözőbb tevékenységekre.

 **Tilos az elektromos kéziszerszámot rendeltetésétől eltérő célra alkalmazni.**

### AZ ÁBRÁK ÁTTEKINTÉSE

Az alábbi számozás a szerszám elemeinek jelöléseit követi a jelen használati utasítás ábráin.

1. Tokmány
2. Pótmarkolat
3. Indítókapcsoló
4. Az indítókapcsoló reteszelés gombja
5. Fúrásmélység-határoló lécs
6. Orsó
7. Szűkítő hüvely
8. Segédmarkolat
9. Szénkefetartó fedél

\* Előfordulhatnak különbségek a termék és az ábrák között.

## AZ ALKALMAZOTT PIKTOGRAMOK MAGYARÁZATA



FIGYELEM



FIGYELMEZTETÉS



ÖSSZESZERELÉS / BEÁLLÍTÁS



FONTOS

## TARTOZÉKOK, KIEGÉSZÍTŐ FELSZERELÉSEK

- |                               |        |
|-------------------------------|--------|
| 1. Tokmány + kulcs            | - 1 db |
| 2. Segédmarkolat              | - 1 db |
| 3. Pótmarkolat                | - 1 db |
| 4. Fúrásmélység-határoló lécs | - 1 db |
| 5. Imbuszkulcs                | - 1 db |
| 6. Villáskulcs                | - 2 db |
| 7. Szűkítő hüvely             | - 1 db |
| 8. Hordtáska                  | - 1 db |

## FELKÉSZÜLÉS AZ ÜZEMBEHELYEZÉSRE

### A FOGANTYÚ FELSZERELÉSE

 **A személyes biztonság érdekében ajánlott a segéd- vagy a pótmarkolat használata.**

### A SEGÉDMARKOLAT FELSZERELÉSE

 A segédmarkolat akkor használatos, ha a szerszám keverőgépként kerül alkalmazásra.

- Lazítsa meg a csavarokat a fúró-keverőgép házán.
- Csúsztassa be a **(8)** segédmarkolat rúdját a fúró-keverőgép házának mélyedésébe **(A. ábra)**.
- Húzza meg a meglazított csavarokat a segédmarkolat rögzítéséhez.
- A segédmarkolat leszerelése a felszerelés műveleteinek fordított sorrendben történő végrehajtásával történik.

### A KEVERŐSZÁR RÖGZÍTÉSE

-  Szerelje fel a **(7)** szűkítő hüvelyt a fúró-keverőgép **(6)** orsójára a mellékelt villáskulcsokkal meghúzva **(B. ábra)**.
- Csavarja be a keverőszárat a **(7)** szűkítő hüvelybe.

### A PÓTMARKOLAT FELSZERELÉSE

 A pótmarkolat akkor használatos, ha a szerszám fúrógépként kerül alkalmazásra.

A **(2)** pótmarkolat elforgatható a fúró-keverőgép házán való megszorítása előtt, ez lehetővé teszi a munkavégzéshez a legkényelmesebb helyzetbe való beállítását.

- Lazítsa meg a **(2)** pótmarkolat bilincsrészét rögzítő forgatógombot, balra csavarva.
- Csúsztassa a pótmarkolat bilincsrészét a fúró-keverőgép házának hengeres nyakrészére.
- Fordítsa a legmegfelelőbb helyzetbe.
- A pótmarkolat rögzítéséhez húzza meg (jobbra forgatva) a rögzítő forgatógombot.

### A FÚRÁSMÉLYSÉG-HATÁROLÓ FELSZERELÉSE

-  A **(5)** fúrásmélység-határoló a fúrószár anyagba süllyesztése mélységének beállítására szolgál.
- Lazítsa meg a **(2)** pótmarkolat bilincsrészét rögzítő forgatógombot.
  - A **(5)** fúrásmélység-határoló lécsét tolja be a **(2)** pótmarkolat bilincsrészének furatába.
  - Állítsa be a kívánt fúrásmélységet.
  - Rögzítse a pótmarkolat rögzítő forgatógomb meghúzásával.

## A TOKMÁNY FEL- ÉS LESZERELÉSE



A tokmányt közvetlenül a fúró-keverőgép orsójára kell felszerelni.

- Nyissa meg az (1) tokmány szorítópofáit.
- Csavarja ki a tokmányt rögzítő csavart keresztcsavarhúzóval, jobbra forgatva azt (balos menet).
- Fogja be az imbuszkulcsot az (1) tokmányba (**C. ábra**).
- Villáskulccsal visszatartva az orsót gyengén üsse meg az imbuszkulcs végét.
- Csavarja le a tokmányt.



A tokmány felszerelése a leszereléssel ellentétes műveleti sorrendben történik.

## SZERSZÁMBEFOGÁS



- Helyezze be a tokmánykulcsot az egyik nyílásba a (1) tokmány palástján.
- Nyissa meg a szorítópofákat a kívánt mértékben.
- Csúsztassa a befogandó szerszám szárát ütközésig a tokmány nyílásába.
- A tokmánykulcs elfordításával (amelyet a tokmány palástján lévő három furatba kell egymás után illeszteni) szorítsa meg a szorítópofákat a befogott szerszám szárán.



**Soha ne felejtse el a tokmánykulcsot kivenni a tokmányból szerszámcsere után.**

## MUNKAVÉGZÉS / BEÁLLÍTÁSOK

### A BE- ÉS KIKAPCSOLÁS



**A hálózati feszültség egyezzen meg a fúró-keverőgép gyári adattábláján feltüntetett feszültséggel.**



**Indítás** - nyomja be az (3) indítókapcsolót.

**Leállítás** - engedje fel a (3) indítókapcsolót.

**Az indítókapcsoló reteszelve (folyamatos üzem)**

**Bekapcsolás:**

- Nyomja meg ütközésig és tartsa benyomva az (3) indítókapcsoló gombját.
- Nyomja be az indítókapcsolót reteszelő (4) gombot (**D. ábra**).
- Engedje fel a (3) indítókapcsolót.

**Kikapcsolás:**

- Nyomja be, majd engedje fel a (3) indítókapcsolót.



**Az orsó fordulatszámát az indítókapcsolóra kifejtett nyomás mértékével lehet szabályozni.**

**Munkavégzés közben mindig tartsa erősen, biztos kézzel (két kézzel) a fúró-keverőgépet.**



**Fordítson arra figyelmet, hogy a fúró-keverőgép házán lévő, a motor hűtésére szolgáló szellőzőnyílások soha ne legyenek eltakarva.**

## KEZELÉS, KARBANTARTÁS



**Bármilyen szerelési, beállítási, javítási vagy karbantartási művelet megkezdése előtt húzza ki a hálózati csatlakozót az aljzatból.**



- A fúró-keverőgépet mindig tartsa tisztán.
- A tisztításhoz tilos vizet vagy más folyadékot használni.
- A fúró-keverőgép tisztításához használjon kefért vagy száraz rongyot.
- Rendszeresen tisztítsa ki a gép szellőzőnyílásait, hogy megelőzze ezzel a motor esetleges túlmelegedését.
- Ha a motor kommutátoránál túlzott szikraképződést tapasztal, ellenőriztesse szakemberrel a motor szénkeféinek állapotát.
- A fúró-keverőgépet tárolja száraz, gyermekek elől elzárt helyen.

### A SZÉNKEFÉK CSERÉJE



A motor elhasználódott (5 mm-nél rövidebb), elégett vagy megrepedt szénkeféit azonnal ki kell cserélni. A két szénkefét minden esetben együtt kell kicserélni.

- Csavarja ki a szénkefétartók (9) fedeleit (**E. ábra**).

- Vegye ki az elhasználódott szénkeféket.
- Fúvassa ki az esetleg felgyülemlett grafitport sűrített levegővel.
- Helyezze be az új szénkeféket (a szénkeféknek lazán kell becsúszniuk a szénkefetartóba).
- Szerelje vissza a szénkefék (9) fedeleit.



**A szénkefék cseréje után indítsa be a fúró-keverőgépet terhelés nélkül, és járassa 2-3 percig, hogy a szénkefék hozzákopjanak a forgórész kommutátorához. A szénkefék cseréjét ajánlott képzett szakemberrel végeztetni, és ajánlott eredeti alkatrészeket használni.**



Bármiféle felmerülő meghibásodás javítását bízva a gyártó által felhatalmazott márkaszervizre.

## MŰSZAKI JELLEMZŐK

### MŰSZAKI ADATOK

Fúró-keverőgép		
Jellemző		Érték
Tápfeszültség		230 V AC
Hálózati frekvencia		50 Hz
Névleges teljesítmény		850 W
Üresjárat fordulatszám-tartomány		0 – 500 min <sup>-1</sup>
Tokmány befogási mérettartomány		1,5 – 13 mm
Orsó menet		1/2"
Maximális fúrási átmérő	acél	13 mm
	fa	76 mm
Érintésvédelmi besorolási osztály		II
Tömeg		3 kg
Gyártási év		2014

### ZAJ- ÉS REZGÉSVÉDELMI ADATOK

Hangnyomás-szint:  $L_{pA} = 77$  dB(A),  $K = 3$  dB(A)

Hangteljesítmény-szint:  $L_{WA} = 88$  dB(A),  $K = 3$  dB(A)

Rezgégyorsulás:  $a_h = 2,47$  m/s<sup>2</sup>,  $K = 1,5$  m/s<sup>2</sup>

## KÖRNYEZETVÉDELEM / CE



Az elektromos üzemű termékeket ne dobja ki a házi szeméttel, hanem azt adja le hulladékkezelésre, hulladékgyűjtésre szakosodott helyen. A hulladékkezeléssel kapcsolatos kérdéseire választ kaphat a termék kereskedőjétől, vagy a helyi hatóságoktól. Az elhasználódott elektromos és elektronikai berendezések a természeti környezetre ható anyagokat tartalmaznak. A hulladékkezelésnek, újrahasznosításnak nem alávetett berendezések potenciális veszélyforrást jelentenek a környezet és az emberi egészség számára.

\* A változtatás joga fenntartva!

A „Grupa Topex Spółka z ograniczoną odpowiedzialnością” Spółka komandytowa (székhelye: Varsó, ul. Pograniczna 2/4) (a továbbiakban: „Grupa Topex”) kijelenti, hogy a Jelen használati utasítás (továbbiakban „Használati Utasítás”) tartalmával – ideértve többek között annak szövegével, a felhasznált fényképekkel, vázlatokkal, rajzokkal, valamint a formai megjelenéssel – kapcsolatos összes szerzői jog a Grupa Topex kizárólagos tulajdonát képezi és mint ilyenek jogi védelem alatt állnak, az 1994. február 4-i, a szerzői és ahhoz hasonló jogokról szóló törvényben foglaltak szerint (Dz.U. (Törvényközlöny) 2006. évf. 90. szám 631. tétel, a későbbi változásokkal). A Használati Utasítás egészének vagy bármely részletének hasznoszerzés céljából történő másolása, feldolgozása, közzététele, megváltoztatása a Grupa Topex írásos engedélye nélkül polgárjogi és büntetőjogi felelősségre vonás terhe mellett szigorúan tilos.

### BORMAȘINĂ - MALAXOR 58G605

NOTA: ÎNAINTE DE UTILIZAREA SCULELOR ELECTRICE INSTRUCȚIUNILE TREBUIE CITITE ATENT ȘI SA LE PASTREZI PENTRU VIITOR.

### PRESCRIPTII AMANUNTITE DE SECURITATE

#### PRINCIPII SUPLIMENTARE DE SECURITATE

- Trebuie să se asigure, dacă tensiunea de alimentare corespunde cu tensiunea de pe plăcuța de fabricație a sculei.
- Nu este permisă utilizarea bormașinei - malaxor în mediu cu atmosferă cu pericol potențial de explozie. Deasemeni este interzisă mestecarea solvenților sau a substanțelor care conțin solvenți cu temperatura de aprindere mai joasă de 210°C.
- Nu este voie să înfășori conductele de alimentare pe nici o parte a carcasei bormașinei - malaxor.
- Bormașina - malaxor trebuie pornită și oprită totdeauna când agitatorul este afundat în recipient.
- Totdeauna trebuie să se asigure, dacă recipientul pentru malaxare este bine și sigur fixat.
- În timpul efectuării operației de amestecare, se interzice de a băga mâinile sau orice fel de obiecte în recipient.
- **Utilizați utilajul împreună cu mânierele furnizate laolaltă cu utilajul.** *Pierderea controlului poate duce la leziuni personale ale operatorului.*

#### ATENȚIE ! Utilajul servește doar la lucrări în interiorul încăperilor.

**Cu toate că la construire s-au întrebuițat, chiar de la proiectare, tot felul de mijloace de siguranță cât și mijloace suplimentare de protecție, tototdeauna există riscul redus de a suferi leziuni în timpul lucrului.**

#### CONSTRUCTIA SI UTILIZAREA

Bormașina - malaxor electric, este o sculă electrică destinată pentru lucru continuu, poate fi întrebuițat atât în construcții cât și în alte domenii. Bormașina - malaxor este acționată de motor monofazic cu colector, al cărui viteză de rotire este redusă prin intermediul transmisiei cu roți dințate. Asemenea tipuri de scule electrice sunt utilizate la executarea orificiilor în lemn, în materiale lemnoase și în metale, cât la mestecarea diferitelor substanțe. Posibilitatea aplicării diferitelor scule ajutătoare de mestecare, care pot fi destinate pentru amestecarea diferitelor substanțe, se poate amesteca ciment, ghips, mortar p/t dușumele, mortar nobil, vopsele, mortar obișnuit, mortar autonivelator și tot felul de chimicale. Dependent de compoziția amestecului, cât și a tipului sculei ajutătoare întrebuițate, se recomandă de a nu mesteca odată cantități mai mari de 65 litri de produs. Aceste utilaje pot fi utilizate la lucrări de renovare în construcții, de tâmplărie cât la tot felul de lucrări de amatori (de meșterire).



**Este interzisă utilizarea sculelor electrice în dezacord cu detinția lor.**

#### DESCRIEREA PGINILOR GRAFICE

Numerele de mai jos, se referă doar la elementele utilajului prezentat în paginile grafice ale prezentei instrucțiuni.

1. Mandrina
2. Mânier suplimentar
3. Întrerupător
4. Buton p/t blocarea întrerupătorului
5. Stighia de limitarea adâncimii
6. Arbore
7. Manșon de reducere
8. Mânier ajutător
9. Capacul periei de cărbune

\* Pot apare mici diferențe, între figură și produs.

## DESCRIEREA SEMNELOR GRAFICE INTREBUINTATE



ATENȚIE



AVERTISIMENT



MONTAJ / ASEZARI



INFORMATII

## INZESTRAREA SI ACCESORIILE

1. Mandrina bormașinei + cheia - buc. 1
2. Mâner ajutător - buc. 1
3. Mâner suplimentar - buc. 1
4. Stighia de limitarea adâncimii - buc. 1
5. Cheie hexagonală - buc. 1
6. Cheie fixă - buc. 2
7. Manșon de reducție - buc. 1
8. Geantă de transport - buc. 1

## PREGATIREA P/T LUCRU

### INSTALAREA MÂNIERELOR



Având ca scop securitatea personală, se recomandă utilizarea mânerului suplimentar sau celui ajutător.

### INSTALAREA MANIERULUI AJUTATOR



Mânerul ajutător se utilizează în cazul în care scula electrică va fi întrebuințată ca malaxor.



- Ușurează strângerea șuruburilor de pe carcasa bormașinei – malaxor.
- Bagă tija mânerului ajutător (8) în adâncitură de pe carcasa bormașinei – malaxor. (fig.A)
- Strânge șuruburile, anterior ușurate, cu scopul fixării sigure a mânerului ajutător.
- Demontarea mânerului ajutător se face, pe rând, invers față de montaj.

### FIXAREA AGITATORULUI



Montează manșonul de reducție (7) pe arborele (6) bormașinei – malaxor, strângând-ul cu cheile fixe (din înzestrare) (fig.B).

- Înșurubează dornul malaxorului la manșonul de reducție (7).

### INSTALAREA MANIERULUI SUPLIMENTAR



Mânerul suplimentar, se utilizează în cazul în care scula electrică va fi întrebuințată ca bormașină.

Posibilitatea de a roti mânerul suplimentar (2) înanite de al fixa pe carcasa bormașinei – malaxor, permite alegerea așezării celei mai îndemânoase la executarea lucrului respectiv.



- Ușurează strângerea butonului de blocarea gulerului mânerului suplimentar (2), rotindu-l spre stânga.
- Rotește-l, așezând-ul pe poziția cea mai îndemânoasă.
- Strânge butonul de blocarea gulerului mânerului suplimentar rotindu-l spre dreapta.

### INSTALAREA LIMITATORULUI ADANCIMII DE GAURIRE



Limitatorul adâncimii de găurire (5) servește la determinarea adâncimii intrării burghiului în materialul respectiv.

- Ușurează strângerea butonului de blocarea gulerului mânerului suplimentar (2).
- Bagă stighia de limitarea adâncimii de găurire (5) în orificiul gulerului mânerului suplimentar (2).
- Ajustează adâncimea preferată de găurire.
- Blochează limitatorul adâncimii de găurire strângând butonul de blocarea mânerului suplimentar.



## DEMONTAREA / MONTAREA MANDRINEI



Mandrina se montează direct pe arborele bormașinei – malaxor.

- Distanțează fălcile mandrinei (1).
- Deșurubează șurubul de fixarea mandrinei, utilizând șurubelniță cruce, rotind spre dreapta (filet de de stânga).
- Fixează cheia hexagonală în mandrină (1) (fig. C).
- Ține arborele cu cheia fixă și apoi lovește ușor capătul cheii hexagonale.
- Deșurubează mandrina.



Montarea mandrinei se face, pe rând, invers față de demontare.

## FIXAREA SCULELOR DE LUCRU



- Bagă cheia mandrinei în unul din orificiile de pe perimetrul mandrinei (1).
- Distanțează fălcile mandrinei la distanța necesară.
- Introdu coada sculei de lucru, adânc în mandrină, până la rezistență.
- Cu cheia mandrinei, (băgată pe rând, în cele trei orificii de pe perimetrul mandrinei) strânge fălcile mandrinei pe coada sculei de lucru.



**Totdeauna trebuie să ții minte, ca după fiecare fixare a sculei de lucru în mandrină, sau scoatere, să nu uși să scoți cheia din orificiile mandrinei.**

## LUCRUL / AJUSTAREA

### PORNIREA / OPRIREA



**Tensiunea de alimentare, trebuie să corespundă cu tensiunea de pe plăcuța de fabricație a bormașinei – malaxor.**



**Pornirea** - Apasă butonul întrerupătorului (3)

**Oprirea** - Eliberează apăsarea butonului întrerupătorului (3).

**Blocarea întrerupătorului (lucru continuu).**

**Pornirea :**

- Apasă tare, butonul întrerupătorului (3) și ține-l în această poziție.
- Apasă butonul de blocarea întrerupătorului (4). (fig.D).
- Eliberează apăsarea butonului întrerupătorului (3).

**Oprirea :**

- Apasă și eliberează apăsarea butonului întrerupătorului (3).



**Domeniul vitezei de rotirea arborelui, este ajustabil dependent de apăsarea butonului întrerupătorului.**

**În timpul lucrului, totdeauna bormașina – malaxor trebuie ținută în mod sigur (cu ambele mâini).**



**Fii atent, să nu astupi orificiile de pe carcasă, care servesc la ventilarea motorului bormașinei – malaxor.**

## DESERVIREA I CONSERVAREA



**Înainte de a efectua ori ce fel de activități referitor la instalare, ajustare, reparație sau altă deservire, trebuie neapărat scos ștecărul conductei de alimentare din priză de alimentare.**



- Bormașina – malaxor trebuie, totdeauna menținută curată.
- Nici odată nu spăla elementele bormașinei – malaxor cu apă sau cu alte lichide.
- Bormașina – malaxor poate fi curățată doar cu perie sau cu cârpă uscată.
- Toteauna, trebuie să ai grijă de orificiile de ventilație din carcasa bormașinei – malaxor, care trebuie să fie curate, spre a evita supraîncălzirea motorului.
- În cazul în care comutatorul ar scânteia excesiv, bormașina – malaxor trebuie încredințată persoanei calificate în acest domeniu spre a verifica starea periiilor de cărbune.
- Bormașina – malaxor, totdeauna trebuie păstrată la loc uscat, inaccesibil copiilor.

### SCHIMBAREA PERIIILOR DE CARBUNE



Când cărbunii se vor scurta (cam până la 5 mm) vor fi crăpați sau vor fi arși, trebuie înlocuiți cu alți cărbuni

noi. Totdeauna, cărbunii trebuie înlocuiți simultan.

- Scoate capacul prilor de cărbune (9) (fig.E).
- Scoate cărbunii uzați.
- Cu un jet de aer comprimat, elimină eventualul praf de cărbune.
- Introdu cărbunii noi ( trebuie să intre lejer în portperie).
- Montează la loc capacul periilor de cărbune. (9)



**După schimbarea cărbunilor, bormașina – malaxor trebuie pornită și să funcționeze un timp (fără sarcină) pe timp de 2-3 minute, pentru ca periile să se așeze bine pe colector. Se recomandă, ca această activitate de schimbarea cărbunilor să fie încredințată unui servis autorizat, care va utiliza piese originale.**



Tot felul de defecte ale bormașinei – malaxor trebuie să fie eliminate de serviciul autorizat al producătorului.

## PARAMETRII TEHNICI DATE NOMINALE

### DATE NOMINALE

Bormașină – malaxor		
Parametrul	Valoarea	
Tensiunea de alimentare	230 V AC	
Frecvența de alimentare	50 Hz	
Putere absorbită	850 W	
Domeniul vitezei de rotire a arborelui fără sarcină	0 – 500 min <sup>-1</sup>	
Domeniul mandrinei	1,5 – 13 mm	
Filetul arborelui	1/2"	
Diametrul max. de găurire	oțel	13 mm
	lemn	76 mm
Clasa protejării	II	
Masa	3 kg	
Anul fabricației	2014	

### DATE REFERITOR LA ZGOMOT SI VIBRATII

Nivelul presiunii acustice:  $L_{pA} = 77 \text{ dB(A)}$   $K=3 \text{ dB(A)}$

Nivelul puterii acustice:  $L_{wA} = 88 \text{ dB(A)}$   $K=3 \text{ dB(A)}$

Valoarea accelerației vibrațiilor:  $a_w = 2,47 \text{ m/s}^2$   $K=1,5 \text{ m/s}^2$

## PROTEJAREA MEDIULUI / CE



Produsele acționate electric nu pot fi aruncate la deșeurile menajere, trebuie predate la utilizarea lor de către întreprinderile corespunzătoare. Informații referitor la utilizare poate da vânzătorul produsului respectiv sau organele locale. Utilajele electrice și electronice uzate conțin substanțe dăunătoare mediului natural. Utilajele ne supuse reciclării sunt foarte periculoase pentru mediu și pentru sănătatea oamenilor.

\* Se rezervă dreptul de a face schimbări.

„Grupa Topex Spółka z ograniczoną odpowiedzialnością” Spółka komandytowa cu sediul în Varșovia, ul. Pograniczna 2/4 ( mai departe „Grupa Topex”) informează că, toate drepturile autorului referitor la prezenta instrucțiune ( mai departe „Instrucțiuni”), adică texturile ei, fotografiile inserate, schemele, desenele , cât și compoziția ei, depind exclusiv de Grupa Topex și sunt supuse protejate de drept în conformitate cu legea din 4 februarie 1994, referitor la drepturile autorului și drepturile înrudite ( Monitorul Oficial 2006 nr 90 poziția 631 cu modificările ulterioare). Copierea, transformarea, publicarea, modificarea instrucțiunilor, în întregime sau numai unor elemente cu scop comercial, fără acceptul în scris al firmei Grupa Topex este strict interzisă și în consecință poate fi trasă la răspundere civilă și penală.

### VRTAČKA / MÍCHAČKA

58G605

POZOR: PŘED ZAHÁJENÍM POUŽÍVÁNÍ ELEKTRICKÉHO NÁRADÍ SI PEČLIVĚ PŘEČTĚTE TENTO NÁVOD A USCHOVEJTE JEJ PRO POZDĚJŠÍ POTŘEBU.

### PODROBNÉ BEZPEČNOSTNÍ POKYNY

#### DOPLŇKOVÉ BEZPEČNOSTNÍ POKYNY

- Přesvědčte se, zda napájecí napětí uvedené na typovém štítku zařízení odpovídá napětí napájecí sítě.
- Nepoužívejte vrtáčku / míchačku v prostředí s nebezpečím výbuchu. Nemíchejte rozpouštědla nebo látky obsahující rozpouštědla o teplotě vzplanutí nižší než 210 °C.
- Neomotávejte napájecí kabel kolem žádné části krytu vrtáčky / míchačky.
- Vrtáčka / míchačka se smí spouštět a vypínat jen tehdy, pokud je míchadlo ponořeno do nádoby.
- Vždy je nutno se přesvědčit, zda je míchací nádoba příslušně aretována.
- Během procesu míchání do nádoby nevkládejte ruce ani jakékoli předměty.
- **Používejte nářadí s přidavnými rukojetmi dodanými s nářadím.** *Ztráta kontroly může způsobit tělesná poranění operátora.*

**POZOR! Zařízení slouží k práci v uzavřených prostorech.**

**I přes použití konstrukce z podstaty věci bezpečné, používání zajišťujících prostředků a dodatečných ochranných prostředků, vždy existuje reziduální riziko poranění během práce.**

#### KONSTRUKCE A POUŽITÍ

Vrtáčka / míchačka je elektrickým nářadím určeným k nepřetržitému provozu, které se používá jak ve stavebnictví, tak i v jiných oblastech. Je poháněna jednofázovým komutátorovým motorem, jehož otáčky jsou redukovány prostřednictvím ozubeného převodu. Elektrická nářadí tohoto typu mají široké využití při vrtání otvorů do dřeva, dřevu podobných materiálů a kovu a při míchání látek. Díky možnosti použití různých míchacích pracovních nástrojů, které jsou přizpůsobeny druhu míchaných látek, lze míchat cement, sádku, podlahové povlaky, ušlechtilé omítky, barvy, obyčejné omítky, samonivelační malty a různé chemikálie. V závislosti na složení směsi a na druhu použitého pracovního nástroje se doporučuje nemíchat najednou více než 65 litrů produktu. Vrtáčka / míchačka se používá při provádění rekonstrukčních, stavebních, truhlářských a veškerých kutilských prací.



**Elektrické nářadí je nutno používat v souladu s jeho určením.**

#### POPIS STRAN S VYOBRAZENÍMI

Níže uvedené číslování se vztahuje k prvkům zařízení znázorněným na vyobrazeních v tomto návodu.

1. Vrtací skličidlo
2. Přidavná rukojeť
3. Zapínač
4. Tlačítko pro blokování zapínače
5. Lišta omezovače hloubky vrtání
6. Vřeteno
7. Redukční pouzdro
8. Pomocná rukojeť
9. Kryt uhlíkového kartáče

\* Skutečný výrobek se může lišit od vyobrazení.

#### POPIS POUŽITÝCH GRAFICKÝCH OZNAČENÍ



POZOR



UPOZORNĚNÍ



MONTÁŽ / NASTAVENÍ



INFORMACE

## VYBAVENÍ A PŘÍSLUŠENSTVÍ

- |  |        |
|--|--------|
| 1. Vrtací sklíčidlo + klíč             | - 1 ks |
| 2. Pomocná rukojeť                     | - 1 ks |
| 3. Přídavná rukojeť                    | - 1 ks |
| 4. Lišta hloubkového dorazu pro vrtání | - 1 ks |
| 5. Šestihranný klíč                    | - 1 ks |
| 6. Plochý klíč                         | - 2 ks |
| 7. Redukční pouzdro                    | - 1 ks |
| 8. Přenosný kufřík                     | - 1 ks |

## PŘÍPRAVA K PRÁCI

### INSTALACE RUKOJETÍ



**Pro Vaši osobní bezpečnost doporučujeme vždy používání přídavných nebo pomocných rukojetí.**

### INSTALACE POMOCNÉ RUKOJETI



Přídavná rukojeť se používá jen tehdy, pokud elektrické nářadí bude používáno jako míchačka.



- Povolte šrouby na krytu vrtáčky / míchačky.
- Zasuňte tyčku pomocné rukojeti (8) do vnoření v krytu vrtáčky / míchačky (**obr. A**).
- Utáhněte povolené šrouby pro pevné upevnění pomocné rukojeti.
- Demontáž pomocné rukojeti probíhá v opačném pořadí.

### UPEVNĚNÍ MÍCHADLA



Namontujte redukční pouzdro (7) na vřeteno (6) vrtáčky / míchačky utažením plochými klíči (jsou součástí dodávky) (**obr. B**).

- Našroubujte trn míchadla do redukčního pouzdra (7).

### INSTALACE PŘÍDAVNÉ RUKOJETI



Přídavná rukojeť se používá jen tehdy, pokud elektrické nářadí bude používáno jako míchačka.

Díky možnosti otočení přídavné rukojeti (2) před jejím uchycením v krytu vrtáčky / míchačky lze zvolit nejvhodnější polohu rukojeti pro podmínky dané činnosti.



- Otočením doleva uvolníte otočný knoflík blokující přírubu přídavné rukojeti (2).
- Nasuňte přírubu přídavné rukojeti na válcovou část krytu vrtáčky / míchačky.
- Otočte rukojeť do nejvhodnější polohy.
- Upevněte přídavnou rukojeť utažením blokovacího knoflíku směrem doprava.

### INSTALACE OMEZOVAČE HLOUBKY VRTÁNÍ



Omezovač hloubky vrtání (5) slouží ke stanovení hloubky vnoření vrtáku do materiálu.

- Uvolníte knoflík blokující přírubu přídavné rukojeti (2).
- Zasuňte lištu omezovače hloubky vrtání (5) do otvoru v přírubě přídavné rukojeti (2).
- Nastavte požadovanou hloubku vrtání.
- Zablokujte přídavnou rukojeť utažením blokovacího knoflíku.

### DEMONTÁŽ A MONTÁŽ VRTACÍHO SKLÍČIDLA





Vrtací sklíčidlo se montuje přímo na vřeteno vrtáčky / míchačky.

- Rozevřete čelisti vrtacího sklíčidla (1).
- Vyšroubujte šroub upevňující vrtací sklíčidlo pomocí křížového šroubováku, otáčejte při tom šroubovákem doprava (levý závit).
- Upněte šestihranný klíč ve vrtacím sklíčidle (1) (**obr. C**).
- Přidržte plochým klíčem vřeteno a zlehka udeřte do konce šestihranného klíče.
- Odšroubujte vrtací sklíčidlo.







Montáž vrtacího sklíčidla probíhá v opačném pořadí.

## UPEVNĚOVÁNÍ PRACOVNÍCH NÁSTROJŮ

-  • Vložte klíček do jednoho z otvorů po obvodu vrtacího sklíčidla (1).
- Rozevřete čelisti na požadovaný rozměr.
- Dřík pracovního nástroje vložte na doraz do otvoru vrtacího sklíčidla.
- Pomocí klíčku (vkládejte jej postupně do tří otvorů po obvodu vrtacího sklíčidla) sevřete dřík pracovního nástroje čelistmi vrtacího sklíčidla.
-  **Nikdy nezapomeňte vyjmout klíček z vrtacího sklíčidla po ukončení činností spojených s vkládáním nebo vyjímáním pracovního nástroje.**



## PROVOZ / NASTAVENÍ

### ZAPÍNÁNÍ / VYPÍNÁNÍ



-  **Síťové napětí musí odpovídat velikosti napětí uvedené na typovém štítku vrtačky / míchačky.**
-  **Zapnutí** - stiskněte tlačítko zapínače (3).
-  **Vypnutí** - uvolněte stisk tlačítka zapínače (3).
- Blokování zapínače (nepřetržitý chod)**
- Zapínání:**
  - Stiskněte tlačítko zapínače (3) na doraz a přidržte je v této poloze.
  - Stiskněte tlačítko pro blokování zapínače (4) (obr. D).
  - Uvolněte stisk tlačítka zapínače (3).
- Vypnutí:**
  - Stiskněte a uvolněte tlačítko zapínače (3).
-  **Rozsah otáček vřetene je regulován stupněm tlaku na tlačítko zapínače.**
- Při používání vrtačky / míchačku vždy pevně držte (oběma rukama).**

-  **Dbejte na to, aby nebyly zakryty otvory v krytu, které slouží k ventilaci motoru vrtačky / míchačky.**

## PÉČE A ÚDRŽBA

-  **Před zahájením jakýchkoliv činností spojených s instalací, seřizováním, opravami nebo údržbou je nutno vytáhnout zástrčku napájecího kabelu ze síťové zásuvky.**
-  • Je nutno udržovat vrtačku / míchačku vždy v čistotě.
- K čištění nepoužívejte vodu ani jiné kapaliny.
- K čištění vrtačky / míchačky používejte kartáček nebo suchý hadřík.
- Pravidelně čistěte ventilační otvory, aby nedocházelo k přehřátí motoru.
- Vyskytuje-li se na komutátoru nadměrné jiskření, nechte zkontrolovat stav uhlíkových kartáčů motoru kvalifikovanou osobou.
- Uchovávejte vrtačku / míchačku vždy na suchém místě mimo dosah dětí.

### VÝMĚNA UHLÍKOVÝCH KARTÁČŮ

-  Opotřebované (kratší než 5 mm), spálené nebo prasklé uhlíkové kartáče motoru je třeba neprodleně vyměnit. Vždy je nutno vyměnit současně oba uhlíkové kartáče.
- Odšroubujte kryty uhlíkových kartáčů (9) (obr. E).
- Vyjměte opotřebované uhlíkové kartáče.
- Odstraňte případný uhlíkový prach pomocí stlačeného vzduchu.
- Vložte nové uhlíkové kartáče (uhlíkové kartáče by měly jít volně zasunout do držáků kartáčů).
- Namontujte kryty uhlíkových kartáčů (9).
-  **Po provedení výměny uhlíkových kartáčů vrtačku / míchačku spusťte bez zatížení a vyčkejte 2–3 minuty, až se uhlíkové kartáče přizpůsobí komutátoru motoru. Uhlíkové kartáče by měla vyměňovat pouze kvalifikovaná osoba za použití originálních dílů.**

-  **Veškeré závady je nutno nechat odstranit u autorizovaného servisu výrobce.**

### JMENOVITÉ ÚDAJE

Vrtačka / míchačka		
Parametr	Hodnota	
Napájecí napětí	230 V AC	
Napájecí kmitočet	50 Hz	
Jmenovitý výkon	850 W	
Rozsah otáček při chodu naprázdno	0 – 500 min <sup>-1</sup>	
Rozsah vrtacího sklíčidla	1,5 – 13 mm	
Závit vřetene	1/2"	
Maximální průměr pro vrtání	ocel	13 mm
	dřevo	76 mm
Třída ochrany	II	
Hmotnost	3 kg	
Rok výroby	2014	

### ÚDAJE O HLUKU A VIBRACÍCH

Hladina akustického tlaku:  $L_{p_A} = 77$  dB(A) K= 3 dB(A)

Hladina akustického výkonu:  $L_{w_A} = 88$  dB(A) K= 3 dB(A)

Hodnota zrychlení vibrací:  $a_n = 2,47$  m/s<sup>2</sup> K= 1,5 m/s<sup>2</sup>

## OCHRANA ŽIVOTNÍHO PROSTŘEDÍ / CE

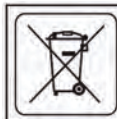

Elektricky napájené výrobky nevyhazujte spolu s domácím odpadem, nýbrž odevzdejte je k likvidaci v příslušných závodech pro zpracování odpadu. Informace ohledně likvidace Vám poskytne prodejce nebo místní úřady. Použitá elektrická a elektronická zařízení obsahují látky škodlivé pro životní prostředí. Nerecyklovaná zařízení představují potenciální nebezpečí pro životní prostředí a zdraví osob.

\* Právo na provádění změn je vyhrazeno.

„Grupa Topex Spółka z ograniczoną odpowiedzialnością“ Spółka komandytowa se sídlem ve Varšavě, na ul. Pograniczna 2/4 (dále jen: „Grupa Topex“) informuje, že veškerá autorská práva k obsahu tohoto návodu (dále jen: „návod“), včetně m.j. textu, použitých fotografií, schémat, výkresů a také jeho uspořádání, náleží výhradně firmě Grupa Topex a jsou právně chráněna podle zákona ze dne 4. února 1994, o autorských právech a právech příbuzných (sbírka zákonů z roku 2006 č. 90 položka 631 s pozdějšími změnami). Kopírování, zpracovávání, zveřejňování či modifikování celého návodu jakož i jeho jednotlivých částí pro komerční účely bez písemného souhlasu firmy Grupa Topex je přísně zakázáno a může mít za následek občanskoprávní a trestní stíhání.

### VŔTAČKA - MIEŠAČKA

58G605

POZOR: PREDTÝM, AKO ZAČNETE POUŽÍVAŤ ELEKTRICKÉ NÁRADIE, JE POTREBNÉ SI POZORNE PREČÍTAŤ TENTO NÁVOD A USCHOVAŤ HO NA ĎALŠIE POUŽITIE.

### DETAILNÉ BEZPEČNOSTNÉ PREDPISY

#### DODATOČNÉ BEZPEČNOSTNÉ PREDPISY

- Ubezpečte sa, či napätie v sieti uvedené na popisnom štítku zariadenia zodpovedá napájaciemu napätiu v sieti.
- Nie je dovolené pracovať s vŕtačkou-miešačkou v prostredí s rizikom výbuchu. Nie je dovolené miešať riedidlá alebo látky, ktoré obsahujú riedidlá s teplotou vznietenia nižšou ako 210°C.
- Napájací kábel neomotávejte okolo žiadnej časti pláštá vŕtačky - miešačky.
- Vŕtačku - miešačku vždy zapínajte a vypínajte vtedy, keď je miešadlo ponorené v nádobe.
- Vždy sa uistite, či je nádoba na miešanie správne upevnená.
- Počas miešania nekladajte do nádoby ruky ani žiadne predmety.
- **Náradie používajte s prídavnými rukoväťami, ktoré sú súčasťou príslušenstva elektrického náradia.** *Strata kontroly nad náradím môže spôsobiť ublíženie na zdraví obsluhujúcej osoby.*

**POZORI!** Zariadenie slúži na prácu v interiéri.

**Napriek použitiu konštrukcie, ktorá je bezpečná sama o sebe, zabezpečovacích a prídavných ochranných prostriedkov, pri práci vždy existuje minimálne nebezpečenstvo úrazu.**

#### KONŠTRUKCIA A POUŽITIE

Vŕtačka - miešačka je elektrické náradie určené na súvislú prácu tak v stavebníctve, ako aj v iných oblastiach. Je poháňaná jednofázovým komutátorovým motorom, ktorého rýchlosť otáčania je redukovaná prostredníctvom ozubeného súkolia. Elektrické náradia tohto typu majú široké použitie na realizáciu otvorov do dreva, materiálov na báze dreva a kovu, ako aj na miešanie látok. Možnosť použitia rôznych pracovných nástrojov na miešanie, prispôbených druhu miešaných látok, umožňuje miešanie cementu, sadry, podlahových náterov, šľachtených omietok, farieb, bežných omietok, samonivelizačných stierok a rôznych chemikálií. V závislosti od zloženia zmesi a typu použitého pracovného nástroja sa odporúča, aby sa naraz nemiešalo viac ako 65 litrov produktu. Oblasť ich použitia je vykonávanie opravársko-stavebných a stolárskych prác, ako aj všetkých prác z oblasti samostatného domáceho majstrovania.



**Elektrické náradie nepoužívajte v rozpore s jeho určením.**

#### VYSVETLVKY KU GRAFICKEJ ČASTI

Nižšie uvedené číslovanie sa vzťahuje na súčasti zariadenia zobrazené v grafickej časti tohto návodu.

1. Sklučovadlo vŕtačky
2. Prídavná rukoväť
3. Spínač
4. Aretačné tlačidlo spínača
5. Lišta zarážky hĺbky vŕtania
6. Vreteno
7. Redukčná objímka
8. Pomocná rukoväť
9. Kryt uhlíkovej kefky

\* Obrázok s výrobkom sa nemusia zhodovať.

#### OPIS POUŽITÝCH GRAFICKÝCH ZNAKOV



POZOR



UPOZORNENIE



MONTÁŽ/NASTAVENIA



INFORMÁCIA

## VYBAVENIE A PRÍSLUŠENSTVO

- |                                |        |
|--------------------------------|--------|
| 1. Skľučovadlo vŕtačky + kľúč  | - 1 ks |
| 2. Pomocná rukoväť             | - 1 ks |
| 3. Prídavná rukoväť            | - 1 ks |
| 4. Lišta zarážky hĺbky vŕtania | - 1 ks |
| 5. Hexagonálny kľúč            | - 1 ks |
| 6. Plochý kľúč                 | - 2 ks |
| 7. Redukčná objímka            | - 1 ks |
| 8. Prenosný kufrík             | - 1 ks |

## PRED UVEDENÍM DO PREVÁDZKY

### INŠTALÁCIA RUKOVÄTE



**Z dôvodu osobnej bezpečnosti je vždy potrebné používať prídavnú alebo pomocnú rukoväť.**

### INŠTALÁCIA POMOCNEJ RUKOVÄTE



Pomocná rukoväť sa používa vtedy, keď sa elektrické náradie bude používať ako miešačka.



- Uvoľnite skrutky na plášti vŕtačky - miešačky.
- Tyč pomocnej rukoväte (8) vsuňte do otvoru v plášti vŕtačky - miešačky (**obr. A**).
- Uvoľnené skrutky dotiahnite, aby ste pomocnú rukoväť dobre upevnili.
- Demontáž pomocnej rukoväte sa vykonáva v opačnom poradí ako jej montáž.

### UPEVŇOVANIE MIEŠADLA



Redukčnú objímku (7) upevnite na vreteno (6) vŕtačky - miešačky dotiahnutím plochými kľúčmi (sú súčasťou príslušenstva) (**obr. B**).

- Kolík miešadla zaskrutkujte do redukčnej objímky (7).

### INŠTALÁCIA PRÍDAVNEJ RUKOVÄTE



Prídavná rukoväť sa používa vtedy, keď sa elektrické náradie bude používať ako vŕtačka.

Prídavnú rukoväť (2), je možné pred zatlačením do tela vŕtačky-miešačky otáčať, čo umožňuje zvoliť polohu rukoväte, ktorá je najvhodnejšia pre vykonávanú prácu.



- Aretačné koliesko manžety prídavnej rukoväte (2), uvoľnite jeho otočením doľava.
- Manžetu prídavnej rukoväte nasuňte na valcovitú časť tela vŕtačky - miešačky.
- Otočte do najvhodnejšej polohy.
- Aby ste upevnili prídavnú rukoväť, dotiahnite aretačné koliesko doprava.

### INŠTALÁCIA ZARÁŽKY HĽBKY VŕTANIA



Zarážka hĺbky vŕtania (5) slúži na určenie hĺbky, po ktorú sa bude vŕtáť ponárať do materiálu.

- Aretačné koliesko manžety prídavného držadla (2) uvoľnite.
- Lištu zarážky hĺbky vŕtania (5) vsuňte do otvoru na manžete prídavnej rukoväte (2).
- Nastavte požadovanú hĺbku vŕtania.
- Zablokujte dotiahnutím aretačného kolieska prídavnej rukoväte.

### DEMONTÁŽ / MONTÁŽ SKĽUČOVADLA VŕTAČKY



Skľučovadlo vŕtačky sa montuje priamo na vreteno vŕtačky - miešačky.



- Čeluste skľučovadla vŕtačky (1) roziahnite.
- Pomocou krížového skrutkovača odskrutkujte skrutku upevňujúcu skľučovadlo vŕtačky jeho otáčaním doprava (ľavý závit).
- Hexagonálny kľúč upevnite v skľučovadle vŕtačky (1) (**obr. C**).
- Vreteno vŕtačky - miešačky pridržajte plochým kľúčom a súčasne jemne udríte na koniec hexagonálneho kľúča.
- Skľučovadlo vŕtačky odskrutkujte.



Montáž skľučovadla vŕtačky sa vykonáva v opačnom poradí ako jeho odmontovanie.







## UPEVŇOVANIE PRACOVNÝCH NÁSTROJOV

-  Do jedného z otvorov na obvode skľučovadla vrtáčky (1) vložte kľúčik.
  - Čeluste otvorte do požadovanej šírky.
  - Stopku pracovného nástroja vsuňte na doraz do otvoru skľučovadla vrtáčky.
  - Pomocou kľúča (tak, že ho budete postupne vkladat' do troch otvorov po obvode skľučovadla vrtáčky) zatísnite čeluste skľučovadla vrtáčky na stopke pracovného nástroja.
-  **Nezabúdajte na to, že kľúč treba po ukončení činnosti súvisiacich so zakladaním alebo vyberaním pracovného nástroja zo skľučovadla vrtáčky vybrať.**

## PRÁCA / NASTAVENIA



### ZAPÍNANIE / VYPÍNANIE

-  **Napätie v sieti musí zodpovedať hodnote el. napätia uvedenej na popisnom štítku vrtáčky-miešačky.**
-  **Zapnutie** - stlačte tlačidlo spínača (3).
-  **Vypnutie** - uvoľnite tlak na tlačidlo spínača (3).
- Zablokovanie spínača (nepretržitá práca)**
- Zapínanie:**
  - Stlačte tlačidlo spínača (3) na doraz a pridržte ho v tejto polohe.
  - Stlačte aretačné tlačidlo spínača (4) (obr. D).
  - Uvoľnite tlak na tlačidlo spínača (3).
- Vypínanie:**
  - Stlačte a uvoľnite tlak na tlačidlo spínača (3).
-  **Rozsah rýchlosti otáčania vretena sa reguluje silou tlaku na tlačidlo spínača.**
- Pri práci vždy držte vrtáčku - miešačku pevne (oboma rukami).**





**Dávajte pozor, aby ste nezakryli otvory v plášti, ktoré slúžia na vetranie motora vrtáčky-miešačky.**

## OŠETROVANIE A ÚDRŽBA

-  **Skôr, ako začnete akúkoľvek činnosť súvisiacu s inštaláciou, nastavením, opravou alebo údržbou, vyberte konektor napájacieho kábla zo sieťovej zásuvky.**
-  Vrtáčku-miešačku vždy udržiavajte v čistote.
- Na čistenie nepoužívajte vodu ani iné kvapaliny.
- Vrtáčka-miešačka sa čistí kefkou alebo suchou handričkou.
- Pravidelne čistite vetracie otvory, aby nedošlo k prehriatiu motora.
- V prípade, že dochádza k nadmernému iskreniu v komutátore, kontrolu stavu uhlíkových kefiiek motora zverte kvalifikovanej osobe.
- Vrtáčku-miešačku vždy uskladňujte na suchom mieste mimo dosahu detí.

### VÝMENA UHLÍKOVÝCH KEFIEK

-  Opotrebované (kratšie ako 5 mm), zhorené alebo prasknuté uhlíkové kefy motora treba okamžite vymeniť. Vždy sa súčasne vymieňajú obidve uhlíkové kefy.
  - Odkrúťte kryty uhlíkových kefiiek (9) (obr. E).
  - Opotrebované uhlíkové kefy vyberte.
  - Pomocou stlačeného vzduchu odstráňte prípadný uhlíkový prach.
  - Založte nové uhlíkové kefy (uhlíkové kefy by sa mali voľne zasunúť na držiaky).
  - Založte kryty uhlíkových kefiiek (9).
-  **Po dokončení výmeny uhlíkových kefiiek uveďte vrtáčku-miešačku do pohybu naprázdno a počkajte 2-3 min, kým sa uhlíkové kefy prispôbia komutátoru motora. Výmenu uhlíkových kefiiek zverte výhradne kvalifikovanej osobe a používajte len originálne súčiastky.**
-  **Akékoľvek poruchy musia byť odstránené autorizovaným servisom výrobcu.**

### MENOVITÉ ÚDAJE

Vrtačka - miešačka		
Parameter		Hodnota
Napájacie napätie		230 V AC
Frekvencia napájania		50 Hz
Nominálny výkon		850 W
Rozsah rýchlostí otáčania pri behu naprázdno		0 – 500 min <sup>-1</sup>
Rozsah skľučovadla vrtačky		1,5 – 13 mm
Závit vretena		1/2"
Maximálny priemer vrtania	oceľ	13 mm
	drevo	76 mm
Ochranná trieda		II
Hmotnosť		3 kg
Rok výroby		2014

### ÚDAJE TÝKAJÚCE SA HLUČNOSTI A VIBRÁCIÍ

Hladina akustického tlaku:  $L_{p_A} = 77$  dB(A)  $K = 3$  dB(A)

Hladina akustického výkonu:  $L_{p_A} = 88$  dB(A)  $K = 3$  dB(A)

Hodnota zrýchlení vibrácií:  $a_h = 2,47$  m/s<sup>2</sup>  $K = 1,5$  m/s<sup>2</sup>

## OCHRANA ŽIVOTNÉHO PROSTREDIA / CE



Výrobky napájané elektrickým prúdom sa nesmú likvidovať spoločne s domovým odpadom, ale majú byť odovzdané na recykláciu na určenom mieste. Informácia o využití poskytne predajca výrobku alebo miestne orgány. Opatrované elektrické a elektronické zariadenia obsahujú látky negatívne pôsobiace na životné prostredie. Zariadenie, ktoré nie je odovzdané na recykláciu, predstavuje možnú hrozbu pre životné prostredie a ľudské zdravie.

\* Právo na zmenu vyhradené.

„Grupa Topex Spółka z ograniczoną odpowiedzialnością“ Spółka komandytowa so sídlom vo Varšave, ul. Pograniczna 2/4 (ďalej iba: „Grupa Topex“) informuje, že všetky autorské práva k obsahu tohto návodu (ďalej iba: „Návod“), v rámci toho okrem iného k jeho textom, uvedeným fotografiám, obrázkom a k jeho štruktúre, patria výhradne spoločnosti Grupa Topex a podliehajú právnej ochrane podľa zákona zo dňa 4. februára 1994, O autorských a obdobných právach (tj. Dz. U. 2006 Nr 90 Poz 631 v znení neskorších zmien). Kopírovanie, spracovanie, publikovanie, úprava tohto Návodu ako celku alebo jeho jednotlivých častí na komerčné účely, bez písomného súhlasu spoločnosti Grupa Topex, je prísne zakázané a môže mať za následok občianskoprávne a trestnoprávne dôsledky.

### VRTALNIK - MEŠALNIK

58G605

POZOR: PRED PRIČETKOM UPORABE ELEKTRIČNEGA ORODJA JE TREBA POZORNO PREBRATI SPODNJA NAVODILA IN JIH SHRANITI ZA NADALJNJO UPORABO.

### SPECIFIČNI VARNOSTNI PREDPISI

#### DODATNI VARNOSTNI PREDPISI

- Prepričati se je treba, da napajalna napetost, podana na označni tablici orodja, ustreza napetosti napajalnega omrežja.
- Vrtalnika-mešalnika ni dovoljeno uporabljati v prostoru s potencialno eksplozivnim ozračjem. Mešanje topil ali snovi, ki vsebujejo topila s temperaturo vžiga nižjo od 210°C, ni dovoljeno.
- Napajalnega kabla ni dovoljeno ovijati okrog katerega koli dela ohišja vrtalnika-mešalnika.
- Vrtalnik-mešalnik je treba vedno zagnati in izklopiti takrat, ko je mešalo potopljeno v posodo.
- Vedno se je treba prepričati, da je posoda za mešanje ustrezno fiksirana.
- Med opravljanjem mešanja v posodo ni dovoljeno polagati rok ali kakršnih koli predmetov.
- **Orodje je treba uporabljati z dodatnimi ročaji, priloženimi električnemu orodju.** *Izguba nadzora lahko povzroči telesne poškodbe uporabnika.*

**POZOR! Naprava je namenjena delu v notranjosti prostorov.**

**Navkljub uporabi varno zasnovane konstrukcije, varovalnih sredstev in dodatnih zaščitnih sredstev vedno obstaja tveganje poškodb med delom.**

#### ZGRADBA IN UPORABA

Vrtalnik-mešalnik je električno orodje, namenjeno stalnemu delu, ki je uporabno v gradbeništvu in na drugih področjih. Poganja ga enofazni motor s komutatorjem, katerega vrtilna hitrost se reducira z zobato prestavo. Električna orodja tega tipa se široko uporabljajo za izdelavo odprtin v lesu, lesu podobnih materialih in kovini in za mešanje snovi. Možnost uporabe raznih delovnih orodij za mešanje, prilagojenih na mešane snovi, omogoča mešanje cementa, gipsa, talnih prevlek, plemenitih ometov, barv, običajnih ometov, malte in raznih kemikalij. Glede na sestavo mešanice in vrsto uporabljenega orodja je priporočljivo, da se naenkrat ne meša več kot 65 litrov izdelka. Uporabljajo se za obnovitveno-gradbena dela, mizarska dela in za vsa dela na področju individualnega amaterskega dela (naredi si sam).

 **Uporaba električnega orodja, ki ni v skladu z njegovim namenom, ni dovoljena.**

#### OPIS GRAFIČNIH STRANI

Spodnje oštevilčenje se nanaša na elemente orodja, ki so predstavljeni na grafičnih straneh pričujočih navodil.

1. Vrtalno vpenjalo
2. Dodatni ročaj
3. Vklonno stikalo
4. Tipka za blokado vklopnega stikala
5. Letev omejevalnika globine vrtnja
6. Vreteno
7. Redukcijska šoba
8. Pomožni ročaj
9. Pokrov oglene ščetke

\* Obstajajo lahko razlike med sliko in izdelkom.

#### OPIS UPORABLJENIH GRAFIČNIH ZNAKOV



POZOR



OPOZORILO



NAMESTITEV/NASTAVITVE



INFORMACIJA

## OPREMA IN PRIBOR



- |                                       |         |
|---------------------------------------|---------|
| 1. Vrtalno vpenjalo + ključ           | - 1 kos |
| 2. Pomožni ročaj                      | - 1 kos |
| 3. Dodatni ročaj                      | - 1 kos |
| 4. Letev omejevalnika globine vrtanja | - 1 kos |
| 5. Imbus ključ                        | - 1 kos |
| 6. Ploščati ključ                     | - 2 kos |
| 7. Redukcijska šoba                   | - 1 kos |
| 8. Prenosna torba                     | - 1 kos |

## PRIPRAVA NA UPORABO

### NAMESTITEV ROČAJA

 **Zaradi osebne varnosti je priporočljiva uporaba dodatnega ali pomožnega ročaja.**



### NAMESTITEV POMOŽNEGA ROČAJA

-  Pomožni ročaj se uporablja, ko se električno orodje uporablja kot mešalnik.
-  Sprostite vijake na ohišju vrtalnika-mešalnika.
- Prot pomožnega ročaja (**8**) potisnite v utore v ohišju vrtalnika-mešalnika (**slika A**).
- Privijte odvite vijake, da bi ponovno pritrdili pomožni ročaj.
- Demontaža pomožnega ročaja poteka v obratnem vrstnem redu od njegove montaže.

### NAMESTITEV MEŠALA

-  Namestite redukcijsko šobo (**7**) na vretenu (**6**) vrtalnika-mešalnika, tako da jo privijete s priloženim ploščatim ključem (**slika B**).
- Privijte steblo mešala v redukcijsko šobo (**7**).

### NAMESTITEV DODATNEGA ROČAJA

-  Dodatni ročaj se uporablja, ko se električno orodje uporablja kot vrtalnik.
- Možnost obračanja dodatnega ročaja pred njegovim fiksiranjem na ohišju vrtalnika-mešalnika omogoča izbiro najbolj primerne položaja glede na izvajano delo.
-  Sprostite gumb, ki blokira objemko dodatnega ročaja (**2**), tako da ga zavrtite v levo.
- Namestite prirobnico dodatnega ročaja na valjasti del ohišja vrtalnika-mešalnika.
- Obrnite v najprimernejši položaj.
- Privijte gumb, ki blokira ročaj, v desno, da se fiksira dodatni ročaj.

### NAMESTITEV OMEJEVALNIKA GLOBINE VRTANJA



-  Omejevalnik globine vrtanja (**5**) služi za nastavitev globine poglobitve svedra v material.
- Sprostite gumb, ki blokira objemko dodatnega ročaja (**2**).
- Potisnite letev omejevalnika globine (**5**) v odprtino objemke dodatnega ročaja (**2**).
- Nastavite zeleno globino vrtanja.
- S privitjem gumba, ki blokira dodatni ročaj, jo zablokirajte.

### DEMONTAŽA/MONTAŽA VRTALNEGA VPENJALA

-  Vrtalno vpenjalo se namesti neposredno na vretenu vrtalnika-mešalnika.
- Razprite čeljusti vrtalnega vpenjala (**1**).
- Z obračanjem v desno križnega izvijača odvijte pritrdilni vijak vrtalnega vpenjala.
- (levi navoj).
- Pričvrstite imbus ključ v vrtalno vpenjalo (**1**) (**slika C**).
- S ploščatim ključem držite vreteno in rahlo udarite v konec imbus ključa.
- Odvijte vrtalno vpenjalo.





-  Montaža vrtalnega vpenjala poteka v obratnem vrstnem redu od demontaže.

## PRITRDITEV DELOVNIH ORODIJ



-  • Vložite ključek v eno izmed odprtih na obodu vrtnega vpenjala (1).
- Razprite čeljusti na zeleno mero.
- Steblo delovnega orodja vložite v odprtino vrtnega vpenjala.
- S pomočjo ključa (zaporedoma zategnite 3 odprtine na obodu vrtnega vpenjala) privijte čeljusti vpenjala na steblo delovnega orodja.
-  **Zapomnite si, da je treba ključ vedno po zaključku dejavnosti, povezanih z vpenjanjem ali odstranitvijo delovnega orodja, izvleči iz vrtnega vpenjala.**

## UPORABA / NASTAVITVE



### VKLOP / IZKLOP

-  **Napetost omrežja mora ustrezati vrednosti napetosti, podane na označni tablici vrtnika-mešalnika.**
-  **Vklop** – pritisnite vklopno stikalo (3).
- Izklop** – sprostite pritisk na vklopnem stikalu (3).
- Blokada vklopnega stikala (stalno delo)**
- Vklop:**
  - Pritisnite vklopno stikalo (3) do opore in ga držite v tem položaju.
  - Pritisnite gumb blokade vklopnega stikala (4) (slika D).
  - Sprostite pritisk na vklopnem stikalu (3).
- Izklop:**
  - Pritisnite in sprostite pritisk na vklopnem stikalu (3).
-  **Območje vrtilne hitrosti vretena je regulirano s stopnjo pritiska na vklopno stikalo.**
- Med delom je treba vedno zanesljivo (z obema rokama) držati vrtnik-mešalnik.**
-  **Paziti je treba, da ne pride do zakritja odprtih v ohišju, ki služijo za zračenje motorja vrtnika-mešalnika.**

## VZDRŽEVANJE IN HRANJENJE

-  **Pred vsakršnimi opravili v zvezi z namestitvijo, regulacijo, popravilom ali oskrbo je treba odstraniti vtiči napajalnega kabla iz omrežne vtičnice.**
-  • Vedno je treba skrbeti za čistost vrtnika-mešalnika.
- Za čiščenje ni dovoljeno uporabljati vode ali drugih tekočin.
- Vrtnik-mešalnik se čisti s pomočjo ščetke ali suhega kosa tkanine.
- Redno je treba čistiti prezračevalne reže, da se prepreči pregrevanje motorja.
- V primeru, da pride do prekomernega iskrenja na komutatorju, je treba kvalificirani osebi zaupati preverjanje stanja oglehni ščetk motorja.
- Vrtnik-mešalnik je treba hraniti na suhem mestu in nedostopnem za otroke.

### MENJAVA OGLENIH ŠČETK

-  Izrabljene (krajše od 5 mm), zažgane ali počene oglene ščetke motorja je treba takoj zamenjati. Vedno je treba hkrati opraviti menjavo obeh oglehni ščetk.
  - Odvijte pokrov oglehni ščetk (9) (slika E).
  - Izvlecite izrabljene oglene ščetke.
  - S komprimiranim zrakom odstranite morebitni ogleni prah.
  - Vložite nove oglene ščetke (ščetke se morajo prosto pomakniti do držal ščetk).
  - Namestite pokrov oglehni ščetk (9).
-  **Po menjavi oglehni ščetk je treba zagnati vrtnik-mešalnik brez obremenitve in počakati 2-3 min, da se oglene ščetke prilagodijo na komutator motorja. Postopek menjave oglehni ščetk je priporočljivo zaupati izključno kvalificirani osebi, ki uporablja originalne dele.**
-  Vsakršne napake mora odpraviti pooblaščen servis proizvajalca.

## TEHNIČNI PARAMETRI

### NAZIVNI PODATKI

Vrtalnik – mešalnik		
Parameter	Vrednost	
Napetost napajanja	230 V AC	
Frekvenca napajanja	50 Hz	
Nazivna moč	850 W	
Območje vrtilne hitrosti v jalovem teku	0 – 500 min <sup>-1</sup>	
Območje vrtalnega vpenjala	1,5 – 13 mm	
Navoj vretena	1/2"	
Največji premer vrtnja	jeklo	13 mm
	les	76 mm
Razred zaščite	II	
Teža	3 kg	
Leto izdelave	2014	

### PODATKI O HRUPU IN VIBRACIJAH

Stopnja zvočnega pritiska:  $L_{p_A} = 77$  dB(A) K= 3 dB(A)

Stopnja zvočne moči:  $L_{w_A} = 88$  dB(A) K= 3 dB(A)

Stopnja vibracij:  $a_h = 2,47$  m/s<sup>2</sup> K= 1,5 m/s<sup>2</sup>

## VAROVANJE OKOLJA / CE



Električno napajanih izdelkov ni dovoljeno mešati z gospodinjskimi odpadki, ampak jih morajo odstraniti ustrezne službe. Podatki o službah za odstranitev odpadkov so na voljo pri prodajalcu ali lokalnih oblasteh. Porabljeno električno in elektronsko orodje vsebuje okolju škodljive snovi. Orodje, ki ni oddano v reciklažo, predstavlja potencialno nevarnost za okolje in zdravje ljudi.

\* Pridržana pravica do izvajanja sprememb.

„Grupa Topex Spółka z ograniczoną odpowiedzialnością“ Spółka komandytowa z siedzibą w Warszawie, ul. Pograniczna 2/4 (v nadaljevanju „Grupa Topex“), sporoča, da so vse avtorske pravice v zvezi z vsebino teh navodil (v nadaljevanju „Navodila“) med drugim v zvezi z besedili, shemami, risbami, kakor tudi sestavo, izključna last Grupa Topex in so predmet zakonske zaščite v skladu z zakonom z dne 4. februarja 1994 o avtorskih pravicah in intelektualni lastnini (Uj. l. 2006 št. 90/631 s kasnejšimi spremembami). Kopiranje, obdelava, objava in spreminjanje Navodil v komercialne namene, kot tudi njihovih posameznih elementov, je brez pisne odobritve Grupa Topex strogo prepovedano in lahko privede do civilne in kazenske odgovornosti.

### GRĘŽTUVAS - MAIŠYKLĖ 58G605

DĖMESIO: PRIEŠ PRADĖDAMI NAUDOTIS ELEKTRINIŲ ĮRANKIŲ ĮDĖMAI PERSKAITYKITE ŠIĄ INSTRUKCIJĄ IR SAUGOKITE JĄ TOLIMESNIAM NAUDOJIMUI.

### DETALIOS SAUGOS TAISYKLĖS

#### PAPILDOMOS SAUGOS TAISYKLĖS

- Įsitikinkite, kad įrankio techninių duomenų lentelėje nurodyta įtampa atitinka įtampą elektros tinkle.
- Nesinaudokite gręžtuvu - maišykle sprogioje aplinkoje. Nemaišykite skiediklių arba medžiagų, kurių sudėtyje yra skiediklių, įsiliepsnojančių esant žemesnei nei 210°C temperatūrai.
- Nevyniokite elektros įtampos laido ant jokios gręžtuvo – maišyklės korpuso dalies.
- Gręžtuvą maišyklę visada įjunkite ir išjunkite tik tada, kai maišymo mentės panardintos į skiedinį.
- Visada patikrinkite, ar talpykla, kurioje maišote yra tinkamai pritvirtinta.
- Maišymo metu neikiškite į talpyklą rankų, ar bet kokių kitų daiktų.
- **Įrankį naudokite su pagalbinėmis rankenomis, esančiomis įrankio komplekte.** Nesuvaldytas įrankis gali sužaloti operatorių.

**DĖMESIO! Įrankis skirtas darbui patalpose.**

**Nepaisant saugios įrankio konstrukcijos, apsauginių ir papildomų saugos priemonių naudojimo, darbo metu visada išlieka pavojus susižaloti.**

#### KONSTRUKCIJA IR PASKIRTIS

Gręžtuvas – maišyklė, tai elektrinis įrankis, skirtas nepertraukiamam darbui, kuris naudojamas statybose bei kitose srityse. Jis varomas vienfaziu varikliu, o galią redukuoja krumplinė pavara. Šio tipo elektriniai įrankiai dažniausiai naudojami ertmių gręžimui medienoje, medienos gaminiuose ir metalė bei skiedinių maišymui. Dėl galimybės tvirtinti įvairius darbinis priedus, pritaikant juos įvairių medžiagų maišymui, galima maišyti cementą, gipsą, grindų išlyginamuosius mišinius, taurų tinką, dažus, paprastą tinką, savaime išsilyginančius mišinius ir įvairias chemines medžiagas. Atsižvelgiant į mišinio sudėtį bei naudojamo darbinio priedo rūšį rekomenduojama iškart netaisyti daugiau nei 65 litrų gaminio. Šie įrankiai dažniausiai naudojami atliekant remonto, statybos, staliaus bei kitus mėgėjiškus darbus (meistravimo darbus).



**Draudžiama naudoti elektrinį įrankį ne pagal paskirtį**

#### GRAFINIŲ PUSLAPIŲ APRAŠYMAS

Numeriais pažymėti įrankio elementai atitinka šios instrukcijos grafiniuose puslapiuose pavaizduotus elementus.

1. Gręžimo griebtuvas
2. Papildoma rankena
3. Jungiklis
4. Jungiklio blokavimo mygtukas
5. Gręžimo gylio ribotuvas
6. Suklys
7. Redukcinė įvorė
8. Pagalbinė rankena
9. Anglinių šepetėlių dangtelis

\* Tarp paveikslėlio ir gaminio galimas nedidelis skirtumas.

#### PANAUDOTŲ GRAFINIŲ ŽENKLŲ APRAŠYMAS



DĖMESIO



PERSPĖJIMAS



MONTAVIMAS IR NUSTATYMA



INFORMACIJA

## KOMPLEKTAVIMAS IR PRIEDAI

1. Gręžimo griebtuvas + raktas - 1 vnt.
2. Pagalbinė rankena - 1 vnt.
3. Papildoma rankena - 1 vnt.
4. Gręžimo gylio ribotuvas - 1 vnt.
5. Šešiakampis raktas - 1 vnt.
6. Plokščias raktas - 2 vnt.
7. Redukcinė įvorė - 1 vnt.
8. Lagaminas - 1 vnt.

## PASIRUOŠIMAS DARBUI

### RANKENOS TVIRTINIMAS



Asmeniniam saugumui užtikrinti, rekomenduojame visada naudoti papildomą arba pagalbines rankenas.

### PAGALBINĖS RANKENOS TVIRTINIMAS



Pagalbinę rankeną reikia tvirtinti tada, kai elektrinis įrankis naudojamas kaip maišyklė.



- Atsukti varžtus, esančius ant gręžtuvo – maišyklės korpuso.
- Pagalbinės rankenos kotą (8) įstatyti į gręžtuvo – maišyklės korpuso esančius įgilinimus (pav. A).
- Prisukant prieš tai atsuktus varžtus, pritvirtinti pagalbines rankenas.
- Pagalbinė rankena nuimama atvirkščiu uždėjimui eiliškumu.

### MAIŠYMO MENTĖS TVIRTINIMAS



Ant gręžtuvo - maišyklės suklio (6) uždėti redukcines įvorę (7) ir prisukti plokščiais raktais (yra komplekte) (pav. B).

- Maišymo mentės kotą įsukti į redukcines įvorę (7).

### PAPILDOMOS RANKENOS TVIRTINIMAS



Papildomą rankeną reikia tvirtinti tada, kai elektrinis įrankis naudojamas kaip gręžtuvas.

Dėl galimybės sukli rankeną (2), prieš ją pritvirtinant prie gręžtuvo – maišyklės korpuso, atsižvelgiant į darbo sąlygas, rankeną galima nustatyti patogiausia padėtimi.



- Atsukti papildomos rankenos (2) movos tvirtinimo rankenėlę, sukli į kairę.
- Papildomos rankenos movą uždėti ant plokščios gręžtuvo – maišyklės korpuso dalies.
- Pasukti patogiausia padėtimi.
- Blokavimo rankenėlę sukant į dešinę pusę pritvirtinti papildoma rankena.

### GRĘŽIMO GYLIO RIBOTUVO TVIRTINIMAS



Gręžimo gylio ribotuvas (5) skirtas grąžto įgilinimo į medžiagą nustatymui.

- Atsukti papildomos rankenos (2) movos tvirtinimo rankenėlę.
- Į papildomos rankenos (2) movoje esančią ertmę įstatyti gręžimo gylio ribotuvą (5).
- Nustatyti pageidaujamą gręžimo gylį.
- Prisukant papildomos rankenos tvirtinimo rankenėlę užblokuoti.

### GRĘŽIMO GRIEBTUVO NUĖMIMAS IR UŽDĖJIMAS



Gręžimo griebtuvas tvirtinamas tiesiogiai prie gręžtuvo – maišyklės suklio.

- Praverti gręžimo griebtuvo gnybtus (1).
- Kryžminiu atsuktuvu, sukant jį į dešinę, išsukti gręžimo griebtuvo tvirtinimo varžtą (kairysis sriegis).
- Šešiakampį raktą įstatyti į gręžimo griebtuvą (1) (pav. C).
- Plokščiu raktu prilaukiant suklij, nestipriai suduoti į šešiakampio rakto galą.
- Atsukti gręžimo griebtuvą.



Gręžimo griebtuvas tvirtinamas atvirkščiu nuėmimui eiliškumu.



## DARBINIŲ PRIEDŲ TVIRTINIMAS



- Įstatyti raktą į vieną iš gręžimo griebtuve (1) esančių ertmių.
- Griebtuvu gnybtus praverti reikiamu atstumu.
- Įstatyti darbinio priedo kotą į gręžimo griebtuvo ertmę, iki galo.
- Raktu (įstatomu paeilui į visas tris gręžimo griebtuvo ertmes) suspausti gręžimo griebtuvo gnybtus taip, kad jie tvirtai suspaustų darbinio priedo kotą.



**Visada prisiminkite, kad po darbinio priedo įdėjimo arba išėmimo, iš griebtuvo reikia ištraukti raktą.**

## DARBAS IR NUSTATYMAI

### ĮJUNGIMAS IR IŠJUNGIMAS



**Tinklo įtampa turi atitikti dydį, nurodytą gręžtuvo - maišyklės nominalių duomenų lentelėje.**



**Įjungimas** – paspausti įjungimo mygtuką (3).

**Išjungimas** – atleisti įjungimo mygtuką (3).

**Jungiklio blokada (nepertraukiamas darbas)**

**Įjungimas:**

- Įjungimo mygtuką (3) įspausti iki galo ir ta padėtimi prilaikyti.
- Paspausti jungiklio blokavimo mygtuką (4) (pav. D).
- Paleisti įjungimo mygtuką (3).

**Išjungimas:**

- Paspausti ir paleisti įjungimo mygtuką (3).



**Suklio sukimosi greitis reguliuojamas stipriau, ar silpniau spaudžiant įjungimo mygtuką.**

**Darbo metu, gręžtuvą – maišyklę visada reikia laikyti tvirtai (abejomis rankomis).**



**Būkite atidžiais, neuždenkite korpuse esančių angų, skirtų gręžtuvo – maišyklės variklio aušinimui.**

## APTARNAVIMAS IR PRIEŽIŪRA



**Prieš atlikdami bet kokius priedų tvirtinimo, reguliavimo, remonto ar aptarnavimo darbus ištraukite elektros laido kištuką iš elektros įtampos lizdo.**



- Gręžtuvas - maišyklė visada turi būti nuvalyta.
- Valymui negalima naudoti vandens, ar kitų skysčių.
- Gręžtuvas - maišyklė valomas šepetėliu arba sausa medžiagos skiaute.
- Norint išvengti variklio perkaitimo, būtina reguliariai valyti ventiliacines angas.
- Jeigu skirstiklis pernelyg kibirkščiuoja, kvalifikuotas meistras privalo patikrinti variklio anglinių šepetėlių būklę.
- Gręžtuvas - maišyklė visada turi būti laikomas sausoje, vaikams neprieinamoje vietoje.

### ANGLINIŲ ŠEPETĖLIŲ KEITIMAS



Susidėvėjusius (trumpesnius nei 5 mm), sudegusius ar įtrūkusius anglinius šepetėlius būtina nedelsiant pakeisti. Visada keičiami iš karto abu angliniai šepetėliai.

- Atsukti anglinių šepetėlių dangtelius (9) (pav. E).
- Išimti susidėvėjusius anglinius šepetėlius.
- Suslėgto oro srautu pašalinti anglies dulkių sankaupas.
- Įstatyti naujus anglinius šepetėlius (angliniai šepetėliai į laikiklius įsistato lengvai).
- Uždėti anglinių šepetėlių dangtelius (9).



**Pakeitę anglinius šepetėlius, įjunkite gręžtuvą - maišyklę ir leiskite veikti be apkrovos apytikriai 2-3 min., kol angliniai šepetėliai pritaps prie variklio rotoriaus. Anglinius šepetėlius, naudodamas originalias atsargines detales, gali pakeisti tik kvalifikuotas asmuo.**



Visų rūšių gedimai turi būti šalinami autorizuotame gamintojo servise.

### NOMINALŪS DUOMENYS

Gręžtuvas - maišyklė		
Dydis	Vertė	
Tinklo įtampa	230 V AC	
Dažnis	50 Hz	
Nominali galia	850 W	
Sukimosi greitis be apkrovos	0 – 500 min <sup>-1</sup>	
Gręžimo griebtuvo dydis	1,5 – 13 mm	
Suklio sriegis	1/2"	
Maksimalus gręžimo gylis	pliene	13 mm
	medienoje	76 mm
Apsaugos klasė	II	
Svoris	3 kg	
Pagaminimo metai	2014	

### INFORMACIJA APIE TRIUKŠMĄ IR VIBRACIJĄ

Garso slėgio lygis:  $L_{pA} = 77$  dB(A)  $K = 3$  dB(A)

Garso galios lygis:  $L_{wA} = 88$  dB(A)  $K = 3$  dB(A)

Vibracijos pagreičio vertė:  $a_h = 2,47$  m/s<sup>2</sup>  $K = 1,5$  m/s<sup>2</sup>

### APLINKOS APSAUGA IR CE



Elektrinių gaminių negalima išmesti kartu su buities atliekomis, juos reikia atiduoti į atitinkamą atliekų perdirbimo įmonę. Informacijos apie atliekų perdirbimą kreiptis į pardavėją arba vietos valdžios institucijas. Susidėvėję elektriniai ir elektroniniai prietaisai turi gamtai kenksmingų medžiagų. Antriniam perdirbimui neatiduoti prietaisai kelia pavojų aplinkai ir žmonių sveikatai.

\* Pasilieikame teisę daryti pakeitimus.

„Grupa Topex Spółka z ograniczoną odpowiedzialnością“ Spółka komandytowa (toliau: „Grupa Topex“), kurios buveinė yra Varšuvoje, ul. Pograniczna 2/4 informuoja, kad visos šios instrukcijos (toliau: „instrukcija“) autorinės teisės, tai yra šioje instrukcijoje esantis tekstas, nuotraukos, schemos, paveikslai bei jų išdėstymas priklauso tik Grupa Topex ir yra saugomos pagal 1994 metais, vasario 4 dieną, dėl autorių ir gretutinių teisių apsaugos, priimtą įstatymą (t.y., nuo 2006 metų įsigaliojęs įstatymas Nr. 90, vėliau 631 su įstatymo pakeitimais).

Neturint raštiško Grupa Topex sutikimo kopijuoti, perdaryti, skelbti spaudoje, keisti panaudojant komerciniams tikslams visą ar atskiras instrukcijos dalis yra griežtai draudžiama bei gresia civilinė ar baudžiamoji atsakomybė.

### URBJMAŠĪNA – MAISIĀTĀJS 58G605

UZMANĪBU! PIRMS UZSĀKT LIETOT ELEKTROINSTRUMENTU, NEPIECIEŠAMS UZMANĪGI IZLASĪT ŠO INSTRUKCIJU UN SAGLABĀT TO.

### DETALIZĒTIE DROŠĪBAS NOTEIKUMI

#### PAPILDUS DROŠĪBAS NOTEIKUMI

- Nepieciešams pārliedzināties, vai iekārtas nominālajā tabulā norādītais spriegums atbilst elektrotīkla spriegumam.
- Aizliegts izmantot urbjašīnu-maisītāju sprādzienbīstamajā vidē. Aizliegts maisīt šķīdinātājus vai vielas, kas satur šķīdinātājus, ja to aizdegšanās temperatūra ir zem 210°C.
- Aizliegts aptīt barošanas vadu ap urbjašīnas-maisītāja korpusu.
- Urbjašīnu-maisītāju nepieciešams slēgt un iedarbināt tikai tad, kad maisītājs atrodas maisīšanas tvertnē.
- Nepieciešams vienmēr pārliedzināties, vai maisīšanas tvertne ir atbilstoši nostiprināta (ir nekustīga).
- Maisīšanas laikā tvertnē nedrīkst bāzt rokas vai novietot jebkādas priekšmetus.
- **Elektroinstrumentu ir jālieto kopā ar rakturiem, kas ir piegādāti kopā ar to.** *Kontroles zaudēšana pār elektroinstrumentu var radīt operatora ķermeņa bojājumus.*

**UZMANĪBU! Iekārta ir domāta izmantošanai iekštelpās.**

**Neskatoties uz drošu iekārtas konstrukciju, kā arī drošības līdzekļu izmantošanu, vienmēr pastāv margināls risks gūt ievainojumus darba laikā.**

#### UZBŪVE UN PIELIETOŠANA

Urbjašīna-maisītājs ir elektroinstruments, kas domāts ilgstošam darbam, izmantojot to gan būvniecībā, gan arī citās jomās. Elektroinstrumenta piedziņu veido vienfāzes kolektora dzinējs, kura griešanās ātrums tiek reducēts ar zobpārveda palīdzību. Šāda tipa elektroinstrumentus bieži izmanto, taisot urbumus koksnē, koksnei līdzīgos materiālos, metālā, kā arī maisot dažādas vielas. Iespēja izmantot dažādus darbinstrumentus, kas ir piemēroti dažādu vielu maisīšanai, ļauj maisīt cementu, ģipsi, grīdas segumus, apmetuma ģipšus, krāsas, apmetumus, javas un citas ķīmiskās vielas. Atkarībā no maisījuma sastāva un izmantotā darbinstrumenta ieteicams, lai vienā reizē tiktu maisīti ne vairāk kā 65 litri produkta. Urbjašīnas-maisītāja pielietošanas sfēras ir būvniecības-remontdarbu veikšana, galdnieka, kā arī visa veida mājamatniecības darbu veikšana.



**Elektroinstrumentu nedrīkst izmantot neatbilstoši tā uzdevumam.**

#### GRAFISKĀS DAĻAS APRAKSTS

Zemāk minētā numerācija attiecas uz tiem instrumenta elementiem, kuri ir minēti dotās instrukcijas grafiskajā daļā.

1. Urbjpatrona
2. Papildrokturis
3. Slēdzis
4. Slēdža bloķēšanas poga
5. Urbšanas dziļuma ierobežotāja līste
6. Darbvārpsta
7. Redukcijas uzmava
8. Paligrokturis
9. Oglekļa sukas vāks

\* Zīmējums un izstrādājums var nedaudz atšķirties.

## SIMBOLU APRAKSTS



PIEZĪME



BRĪDINĀJUMS



MONTĀŽA/IESTATĪJUMI



INFORMĀCIJA

## APRĪKOJUMS UN PIEDERUMI

- |  |          |
|--|----------|
| 1. Urbjpatrona + atslēga               | - 1 gab. |
| 2. Paligrokturis                       | - 1 gab. |
| 3. Papildrokturis                      | - 1 gab. |
| 4. Urbšanas dziļuma ierobežotāja līste | - 1 gab. |
| 5. Sešstūra atslēga                    | - 1 gab. |
| 6. Plakanā atslēga                     | - 2 gab. |
| 7. Redukcijas uzdeva                   | - 1 gab. |
| 8. Transportēšanas soma                | - 1 gab. |

## DARBS / IESTATĪJUMI

### ROKTURA INSTALĒŠANA



**Personīgam drošumam jāizmanto papildrokturis vai paligrokturis.**

### PALĪGROKTURA INSTELĒŠANA



Paligrokturis tiek izmantots tad, kad elektroierīce darbojas kā maisītājs.



- Atlaist urbjašāšanas-maisītāja skrūves.
- Novietot paligroktura (8) stienīti urbjašāšanas-maisītāja korpusā padziļinājumos (**A att.**).
- Aizgrieziet atlaistās skrūves, lai stingri piestiprinātu paligrokturi.
- Paligroktura demontāža notiek tieši pretēji tā montāžai.

### MAISĪTĀJA PIESTIPRINĀŠANA



- Piestiprināt redukcijas uzdevu (7) urbjašāšanas-maisītāja darbvārpstai (6), aizgriežot ar plakanajām atslēgām (atrodas aprīkojumā) (**B att.**).
- Ieskrūvēt maisītāja galu redukcijas uzdevā (7).

### PAPILDROKTURA INSTALĒŠANA



Papildrokturis tiek izmantots tad, kad elektroinstrumenti darbojas kā urbjašāšana.

Iespēja grozīt papildrokturi (2) pirms tā piestiprināšanas pie urbjašāšanas-maisītāja korpusa ļauj izvēlēties tādu papildroktura stāvokli, kas ir vislabāk piemērots veicamajam darbam.



- Atlaist grieztuvīti, kas bloķē papildroktura (2) uzdevu, griežot pa kreisi.
- Uzvilkt papildroktura uzdevu uz urbjašāšanas-maisītāja cilindrisko daļu.
- Pagriez tā, lai papildroktura stāvoklis būtu vislabāk piemērots veicamajam darbam.
- Aizgrieziet bloķējošu grieztuvīti pa labi, lai nostiprinātu papildrokturi.

### URBŠANAS DZIĻUMA IEROBEŽOTĀJS



Urbšanas dziļuma ierobežotājs (5) nepieciešams, lai varētu iestatīt dziļumu, kādu urbis var izurbt materiālā.

- Atlaist grieztuvīti, kas bloķē papildroktura (2) uzdevu.
- Ielikt urbšanas dziļuma ierobežotāja līsti (5) papildroktura (2) uzdevas atverē.
- Uzlikt nepieciešamo urbšanas dziļumu.
- Nobloķēt, aizgriežot papildroktura bloķēšanas grieztuvīti.

## URBJPATRONAS MONTĀŽA/ DEMONTĀŽA



Urbjpatrona tiek piestiprināta tieši pie urbjmašīnas-maisītāja.

- Attaisīt urbjpatronas (1) žokļus.
- Izskrūvēt ar krusta skrūvgriezi skrūvi, kas nostiprina urbjpatronu, skrūvējot pa labi. (kreisā vītne).
- Novietot sešstūra atslēgu urbjpatronā (1) (**C att.**).
- Pieturot darbvārpstu ar plakano atslēgu, viegli uzsis sešstūra atslēgas galam.
- Izskrūvēt urbjpatronu.



Urbjpatronas montāža notiek tieši pretēji tās demontāžai.

## DARBINSTRUMENTU PIESTIPRINĀŠANA



- Ievietot atslēgu vienā no urbjpatronas (1) aploces atverēm.
- Atvērt žokļus līdz nepieciešamajam izmēram.
- Ielikl darbinstrumenta galu urbjpatronas atverē līdz galam.
- Ar atslēgas palīdzību (tā tiek ievietota pēc kārtas trijās atverēs uz urbjpatronas aploces) aiztaisīt urbjpatronas žokļus, kas nostiprinās darbinstrumenta galu.



**Vienmēr jāatceras par atslēgas izņemšanu no urbjmašīnas-maisītāja tad, kad tiek pabeigta darbinstrumenta ielikšana vai izņemšana no urbjpatronas.**

## DARBS / IESTATĪJUMI

### IESLĒGŠANA / IZSLĒGŠANA



**Elektrotīkla spriegumam ir jāatbilst urbjmašīnas-maisītāja nominālajā tabulā dotajam sprieguma lielumam.**



**Ieslēgšana** – nospieš slēdža (3) pogu.

**Izslēgšana** – samazināt nospiedienu uz slēdža (3) pogu.

**Slēdža bloķēšana (ilglaicīgam darbam)**

**Ieslēgšana:**

- Nospieš slēdža (3) pogu līdz galam un turēt šajā pozīcijā.
- Nospieš slēdža bloķēšanas pogu (4) (**A att.**).
- Samazināt nospiedienu uz slēdža (3) pogu.

**Izslēgšana:**

- Nospieš un atlaist slēdža (3) pogu.



**Darbvārpstas griešanās ātrums tiek regulēts ar nospiediena spēku uz slēdža pogu. Darba laikā urbjmašīnu-maisītāju nepieciešams turēt stingri ar abām rokām.**



**Jāuzmanās, lai noslēgtu korpusa atveres, kas kalpo urbjmašīnas-maisītāja dzinēja ventilācijai.**

## APKALPOŠANA UN APKOPE



**Pirms uzsākt veikt jebkādas darbības, kas ir saistītas ar instalēšanu, regulāciju, remontu vai apkalpošanu, nepieciešams atslēgt elektrokabeļa kontaktdakšus no kontaktligzdas.**



- Urbjmašīna-maisītājs vienmēr jāuztur tīrībā.
- Elektroinstrumenta tīrīšanai aizliegts izmantot ūdeni vai citu šķidrumu.
- Urbjmašīnu-maisītāju drīkst tīrīt ar suku vai sausu auduma gabalu.
- Regulāri tīrīt ventilācijas spraugas, lai nepieļautu dzinēja pārkaršanu.
- Dzinēja kolektora pārmērīgas dzirksteļošanas gadījumā uzticēt oglekļa suku stāvokļa pārbaudi kvalificētam darbiniekam.
- Uzglabāt urbjmašīnu-maisītāju sausā vietā, kas nav pieejama bērniem.

### OGLEKĻA SUKU MAIŅA



Nolietotās (īsākas par 5 mm), sadedzinātās vai plisušās dzinēja oglekļa suku nepieciešams uzreiz nomainīt. Vienmēr vienlaicīgi ir jāmaina abas suku

- Atskrūvēt oglekļa suku vākus (9) (**E att.**).
- Izņemt nolietotās oglekļa suku.

- Likvidēt iespējamus oglekļa putekļus ar saspīstā gaisa palīdzību.
- Ielikt jaunas oglekļa suku (tām viegli jāieslid sūku turētājos).
- Pieskrūvēt oglekļa sūku vākus (9).



**Pēc oglekļa sūku nomaiņas nepieciešams ieslēgt urbjmašīnu-maisītāju tukšgaitā un uzgaidīt 2-3 min., kamēr oglekļa suku pielāgosies dzinēja kolektoram. Oglekļa sūku nomaiņu drīkst veikt tikai kvalificētie darbinieki, kas izmanto oriģinālās detaļas.**



Jebkura veida defekti ir jānovērš tikai ražotāja sertificētos servisa centros.

## TEHNISKIE PARAMETRI

### NOMINĀLIE DATI

Urbjmašīna-maisītājs		
Parametrs		Vērtība
Spriegums		230 V AC
Frekvence		50 Hz
Nominālā jauda		850 W
Griešanās ātrums tukšgaitā		0 – 500 min <sup>-1</sup>
Urbjpatrona		1,5 – 13 mm
Darbvārpstas vītne		1/2"
Maksimālais urbuma diametrs	tērauds	13 mm
	koksne	76 mm
Elektroaizsardzības klase		II
Masa		3 kg
Ražošanas gads		2014

### DATI PAR TROKSNĪ UN VIBRĀCIJĀM

Akustiskā spiediena līmenis:  $L_{p_A} = 77$  dB(A) K= 3 dB(A)

Akustiskās jaudas līmenis:  $L_{w_A} = 88$  dB(A) K= 3 dB(A)

Vērtība, kas mēra vibrāciju paātrinājums:  $a_h = 2,47$  m/s<sup>2</sup> K= 1,5 m/s<sup>2</sup>

## VIDES AIZSARDZĪBA / CE



Elektroinstrumentus nedrīkst izmest kopā ar sadzīves atkritumiem. Tie ir jānodod utilizācijai attiecīgajiem uzņēmumiem. Informāciju par utilizāciju var sniegt produkta pārdevējs vai vietējie varas orgāni. Izlietotās elektriskās un elektroniskās ierīces satur videi kaitīgas vielas, leriце, kura netika pakļauta atsevišķai izejvielu pārstrādei, rada potenciālus draudus videi un cilvēku veselībai.

\* Ir tiesības veikt izmaiņas.

„Grupa Topex Spółka z ograniczoną odpowiedzialnością” Spółka komandytowa (turpmāk „Grupa Topex”) ar galveno ofisu Varšavā, ul. Pograniczna 2/4, informē, ka visa veida autortiesības attiecībā uz dotās instrukcijas (turpmāk „Instrukcija”) saturu, tai skaita uz tās tekstiem, samazinātām fotogrāfijām, shēmām, zīmējumiem, kā arī attiecībā uz tās kompozīciju, pieder tikai Grupa Topex, kuras ir aizsargātas ar likumu saskaņā ar 1994. gada 4. februāra „Likumu par autortiesībām un blakustiesībām” (Likumu Vēstnesis 2006 nr. 90, 631. poz. ar trump. izm.). Visas Instrukcijas kopumā vai tās noteikto daļu kopēšana, apstrāde, publicēšana vai modificēšana komercijas mērķiem bez Grupa Topex rakstiskās atļaujas ir stingri aizliegta, pretējā gadījumā pārkāpējs var tikt saukts pie kriminālas vai administratīvās atbildības.

### TRELL-MIKSER

58G605

TÄHELEPANU: ENNE ELEKTRITÖÖRIISTAGA TÖÖTAMA ASUMIST LUGEGE HOOLIKALT LÄBI KÄESOLEV JUHEND JA HOIDKE SEE ALLES HILISEMAKS KASUTAMISEKS.

### ERIOHUTUSJUHISED

#### LISAOHUTUSNÕUANDED

- Veenduge, et seadme nominaaltabelis toodud toitepinge vastaks toitevõrgu pingele.
- Ärge kasutage trell-mikserit keskkonnas, mis võib olla plahvatusohtlik. Ärge segage trell-mikseriga lahusteid või lahusteid sisaldavaid aineid, mille süttimistemperatuur on madalam kui 210°C.
- Ärge mässige toitejuhet ühegi trell-mikseri korpuse ühegi osa ümber.
- Trell-mikseri käivitamise ja väljalülitamise ajal peab vispel olema segunõus.
- Veenduge alati enne töö alustamist, et segunõu püsib piisavalt kindlalt paigal.
- Segamisprotsessi ajal on keelatud panna segunõusse käsi või mis tahes esemeid.
- **Kasutage seadet koos sellega kaasas olevate lisakäepidemetega. Kontrolli kaotamine seadme üle võib tekitada sellega töötajale kehavigastusi.**

#### TÄHELEPANU! Seade on mõeldud kasutamiseks siseruumides

**Vaatamata turvakonstruktsiooni kasutamisele kogu töö vältel, turvavahendite ja lisakaitsevahendite kasutamisele, eksisteerib seadmega töötamise ajal alati teatud kehavigastuste oht.**

#### EHITUS JA KASUTAMINE

Trell-mikser on pikaajaliseks tööks mõeldud elektritööriist, mida kasutatakse nii ehituses kui ka muude tööde juures. Seadme paneb tööle ühefaasiline kommutaatormootor, mille pöördekiirust piirab hammasjagaja. Seda tüüpi elektritööriistu kasutatakse laialdaselt puitu, puidulaadsetesse materjalidesse ja metalli aukude puurimiseks ning ehitussegude segamiseks. Tänu võimalusele kasutada koos mikseriga erinevaid, konkreetse materjali liigile sobivaid töötarvikuid, saab mikseriga segada tsementi, kipsi, pörandasegusid, peeneteralisi krohve, värve, tavakrohve, isetasanduvaid segusid ja erinevaid kemikaale. Segatava toote kogus sõltub segu koostisest ja kasutatavast töötarvikust, kuid korraga ei ole soovitatav segada rohkem kui 65 liitrit toodet. Seadmete kasutusala on ehitus- ja remonditööd, tiseritööd ning kõik koduses majapidamises amatöörina tehtavad sarnased tööd.

**Keelatud on kasutada elektritööriista vastuolus selle määratud otstarbega!**

#### JOONISTE SELGITUS

Alltoodud numeratsioon vastab käesoleva juhendi joonistel toodud seadme elementide numeratsioonile.

1. Padrun
2. Lisakäepide
3. Tööüliliti
4. Tööüliliti lukustusnupp
5. Puurimissügavuse piiraja liist
6. Spindel
7. Üleminek
8. Abikäepide
9. Süsiharjade kate

\* Võib esineda erinevusi joonise ja toote enda vahel.

#### KASUTATUD GRAAFILISTE SÜMBOLITE SELGITUS



TÄHELEPANU



HOIATUS



PAIGALDUS / SEADISTAMINE



INFO

## VARUSTUS JA TARVIKUD

- |                                   |         |
|-----------------------------------|---------|
| 1. Puuripadrun + võti             | - 1 tk. |
| 2. Abikäepide                     | - 1 tk. |
| 3. Lisakäepide                    | - 1 tk. |
| 4. Puurimissügavuse piiraja liist | - 1 tk  |
| 5. Kuuskantvõti                   | - 1 tk. |
| 6. Lehtvõti                       | - 2 tk. |
| 7. Üleminek                       | - 1 tk. |
| 8. Transportkohver                | - 1 tk. |

## ETTEVALMISTUS TÖÖKS

### KÄEPIDEME PAIGALDAMINE

 Ohutuse huvides on alati soovitatav kasutada lisa- või abikäepidemeid.

### ABIKÄEPIDEME PAIGALDAMINE

-  Abikäepide paigaldage siis, kui kasutate tööriista mikserina.
- Keerake lati kruvid trell-mikseri korpusel.
  - Torgake abikäepideme (8) kinnitusotsak süvendisse trell-mikseri korpus (joonis A).
  - Keerake lahtikeeratud kruvid kinni nii, et abikäepide kinnituks kindlat.
  - Abikäepideme eemaldamine toimub vastupidises järjekorras võrreldes selle paigaldamisega.

### VISPLI KINNITAMINE

-  Paigaldage üleminek (7) trell-mikseri spindlile (6), keerates selle kinni seadmega kaasas olevate lehtvõtmetega (joonis B).
- Keerake vispli kinnitusotsak üleminekusse (7).

### LISAKÄEPIDEME PAIGALDAMINE

-  Lisakäepide paigaldage siis, kui kasutate tööriista trellina.
- Lisakäepideme (2) pööramise võimalus enne selle trelli korpussega ühendamist võimaldab valida konkreetses töötitingimustes kõige mugavama asendi.
- Vabastage lisakäepideme (2) võru kinnitusnupp, keerates seda vasakule.
  - Suruge lisakäepideme võru trell-mikseri korpusse silindrilisele osale.
  - Pöörake lisakäepide kõige mugavasse asendisse.
  - Lisakäepideme kinnitamiseks keerake kinnitusnupp paremale.

### PUURIMISSÜGAVUSE PIIRAJA PAIGALDAMINE

-  Puurimissügavuse piiraja (5) abil saate määrata puuri materjali ulatumise sügavuse.
- Vabastage lisakäepideme (2) võru kinnitusnupp.
  - Paigaldage puurimissügavuse piiraja liist (5) lisakäepideme võru avausse.
  - Valige soovitud puurimissügavus.
  - Fikseerimiseks keerake kinni lisakäepideme lukustusnupp.

### PUURIPADRUNI EEMALDAMINE / PAIGALDAMINE

-  Puuripadrun paigaldatakse otse trell-mikseri spindlile.
- Keerake padrun (1) lahti.
  - Keerake ristpeakruvikeeraja abil välja puuripadrundi kinnituskrugi, keerates kruvikeerajat paremale (vasakkeere).
  - Paigaldage kuuskantvõti padrunisse (1) (joonis C).
  - Lehtvõtmega spindlit paigal hoides lööge kergelt vastu kuuskantvõtme otsa.
  - Keerake puuripadrun maha.

 Padruni paigaldamine toimub vastupidises järjekorras võrreldes selle eemaldamisega.



## TÖÖTARVIKUTE KINNITAMINE



- Asetage võti ühte padruni (1) rõngal olevatest avaustest.
- Avage padrun soovitud ulatuses.
- Lükake töötarviku kinnitusotsak padruni avasse kuni tunnete vastupanu.
- Võtme abil (asetades seda järjestikku kolme puuripadruni võrul paiknevasse avasse) keerake padrun töötarviku kinnitusotsaku ümber kinni.



**Pidage meeles, et pärast töötarviku paigaldamise või vahetamisega seotud toimingute lõpetamist tuleb võti alati puuripadruni küljes eemaldada.**

## TÖÖ / SEADISTAMINE

### SISSELÜLITAMINE / VÄLJALÜLITAMINE



**Võrgu pinge peab vastama trell-mikseri nominaaltabelis toodud pingetugevusele.**



**Sisselülitamine** – vajutage alla tööüliti nupp (3).

**Väljalülitamine** – vabastage tööüliti nupp (3).

**Lülililukk (pikaajaline töö)**

**Sisselülitamine:**

- Vajutage tööüliti null (3) alla kuni tunnete vastupanu ja hoidke selles asendis.
- Vajutage tööüliti nupp (4) alla (**joonis D**).
- Vabastage tööüliti nupp (3).

**Väljalülitamine:**

- Vajutage tööüliti nupp (3) alla ning seejärel vabastage.



**Silindri pöörlemise kiiruse reguleerimiseks muutke tööüliti nupule vajutamise tugevust.**

**Töötamise ajal hoidke trell-mikserit alati kindlalt (mõlema käega).**



**Jälgige, et ei ummistuks trell-mikseri korpuses olevad avaused, mis on mõeldud mootori õhutamiseks.**

## HOOLDUS JA HOIDMINE



**Enne mistahes paigaldus-, reguleerimis-, parandus- või hooldustoiminguid tõmmake seadme toitejuhtme pistik vooluvõrgust välja.**



- Hoidke trell-mikser alati puhtana.
- Ärge kasutage seadme puhastamiseks vett ega muid vedelikke.
- Puhastage trell-mikserit harja või kuiva kangatüki abil.
- Puhastage regulaarselt trell-mikseri ventilatsiooniavasid, et vältida mootori ülekuumenemist.
- Juhul, kui kommutaatorist lendab liigselt sädemeid, laske vastava kvalifikatsiooniga isikul kontrollida mootori süsiharjade seisundit.
- Hoidke trell-mikserit kuivas, lastele kättesaamatus kohas.

### SÜSIHARJADE VAHETAMINE



Mootori kulunud (lühemad kui 5 mm) või rebenenud süsiharjad tuleb kohe välja vahetada. Vahetage alati mõlemad süsiharjad korraga.

- Eemaldage harjade katted (9) (**joonis E**).
- Eemaldage kulunud süsiharjad.
- Vajadusel eemaldage suruõhu abil sõetolm.
- Paigaldage uued süsiharjad (süsiharjad peavad mahtuma vabalt harjahoidjasse).
- Paigaldage harjade katted (9).



**Pärast süsiharjade vahetamist käivitage trell-mikser ilma koormuseta ja oodake 2–3 minutit, et harjad sobituksid kommutaatoriga. Usaldage süsiharjade vahetamine kvalifitseeritud isikule, kes kasutab originaalvaruosi.**



Mistahes vead laske parandada seadme tootja volitatud hooldusfirmas.

## TEHNILISED PARAMEETRID

### NOMINAALANDMED

Trell-mikser		
Parameeter		Väärtus
Toitepinge		230 V AC
Toitesagedus		50 Hz
Nominaalne võimsus		850 W
Pöördekiiruste vahemik tühikäigul		0– 500 min <sup>-1</sup>
Puuripadrundi ulatus		1,5–13 mm
Spindli keere		1/2"
Puuritava augu maksimaalne läbimõõt	teras	13 mm
	puut	76 mm
Kaitseklass		II
Kaal		3 kg
Tootmisaasta		2014

### MÜRA JA VIBRATSIOONI PUUDUTAVAD ANDMED

Helirõhutase:  $L_{pA} = 77$  dB(A)  $K = 3$  dB(A)

Müra võimsustase:  $L_{wA} = 88$  dB(A)  $K = 3$  dB(A)

Möödetud vibratsioonitase:  $a_{hv} = 2,47$  m/s<sup>2</sup>  $K = 1,5$  m/s<sup>2</sup>

## KESKKONNAKAITSE / CE



Ärge visake elektriseadmeid olmeprügi hulka, vaid viige need käitlemiseks vastavasse asutusse. Informatsiooni toote käitlemise kohta annab müüja või kohalik omavalitsus. Kasutatud elektrilised ja elektroonilised seadmed sisaldavad looduslikule keskkonnale ohtlikke aineid. Ümbertöötlemata seade kujutab endast ohtu keskkonnale ja inimeste tervisele.

\* Tootjal on õigus muudatusi sisse viia.

„Grupa Topex Spółka z ograniczoną odpowiedzialnością“ Spółka komandytowa asukohaga Varasavi, ul. Pograniczna 2/4 (edaspidi: „Grupa Topex“) informeerib, et kõik käesoleva juhendiga (edaspidi: juhend), muuhulgas selle teksti, fotode, skeemide, jooniste, samuti selle ülesehitusega seotud autoriõigused kuuluvad eranditult Grupa Topex'ile ja on kaitstud 4. veebruari 1994 autoriõiguste ja muude sarnaste õiguste seadusega (vt. Seaduste ajakiri 2006 Nr 90 Lk 631 koos hilisemate muudatustega). Kogu juhendi või selle osade kopeerimine, töötlemine ja modifitseerimine kommertseesmärkidel ilma Grupa Topex'i kirjaliku loata on rangelt keelatud ning võib kaasa tuua tsiviilvastutuse ning karistuse.

## БОРМАШИНА С БЪРКАЧКА 58G605

ВНИМАНИЕ: ПРЕДИ ПРИСТЪПВАНЕ КЪМ УПОТРЕБА НА ЕЛЕКТРОИНСТРУМЕНТА СЛЕДВА ВНИМАТЕЛНО ДА СЕ ПРОЧЕТЕ НАСТОЯЩАТА ИНСТРУКЦИЯ И ТЯ ДА СЕ ПАЗИ С ЦЕЛ ПО-НАТАТЪШНО ИЗПОЛЗВАНЕ.

### ПОДРОБНИ ПРАВИЛА ЗА БЕЗОПАСНОСТ

#### ДОПЪЛНИТЕЛНИ ПРАВИЛА ЗА БЕЗОПАСНОСТ

- Преди включването към мрежата обезателно проверете дали напрежението на мрежата съответства на напрежението посочено върху табелката с технически данни на устройството.
- Не се разрешава използването на бормашината в среда с потенциално избухлива атмосфера. Не бива да се разбъркват разтворители или вещества, съдържащи разтворители с температура на запалване под 210°C.
- Да не се увива захранващия кабел около каквато и да било част на бормашината.
- Бормашината включвайте и изключвайте само тогава, когато бъркачката е потопена в съда.
- Обезателно проверявайте, дали съдът, предназначен за бъркане е добре обездвижен. .
- При извършването на разбъркването не се разрешава да пххате ръцете си или каквито и да било други предмети.
- **Използвайте съоръжението с допълнителни ръкохватки, доставени заедно с него.** *Загубата на контрола може да доведе до телесни наранявания на оператора.*

**ВНИМАНИЕ! Съоръжението е предназначено за работа в помещение.**

**Въпреки използването на безопасни конструкции по принцип, прилагането на осигурителни средства и на допълнителни защитни средства, винаги съществува минимален риск за наранявания по време на работа.**

#### СТРУКТУРА И ПРИЛОЖЕНИЕ

Бормашината с бъркачка е електроинструмент, предназначен за постоянна работа , приложим както в строителството, така и в други области. Тя се задвижва от еднофазен колекторен двигател, чиято скорост на въртене е редуцирана посредством зъбна предавка. Този вид електроинструменти е широко използван за пробиване на отвори в дървесина, дървесинно-подобни материали и на метал, както и за разбъркване на субстанции. Възможността за употреба на различни работни инструменти за разбъркване в зависимост от вида на смесваните субстанции, позволява разбъркването на цимент, гипс, подови покрития, фини мазилки , бои, обикновени мазилки, самонивелиращи се замазки и различни химикали. В зависимост от състава на сместа и вида на използвания работен инструмент се препоръчва да не се разбъркват едновременно повече от 65 литра продукти. Областите на употреба са извършването на ремонтно-строителни, дърводелски и всякакви други работи свързани със самостоятелната любителска дейност (майсторене).



**Не се разрешава използването на електроинструмента за дейности, различни от неговото предназначение**

#### ОПИСАНИЕ НА ГРАФИЧНИТЕ СТРАНИЦИ

Представеното по-долу номериране се отнася за елементите на устройството, представени на графичните страници на настоящата инструкция.

1. Патронник
2. Допълнителна ръкохватка
3. Пусков бутон
4. Блокировка на пусковия бутон
5. Планка на ограничителя на дълбочината на пробиване
6. Шпиндел
7. Редуцираща втулка
8. Помощна ръкохватка
9. Капак на въглеродната четка

\* Може да има разлики между чертежа и izdelieto.

## ОПИСАНИЕ НА ИЗПОЛЗВАНИТЕ ГРАФИЧНИ СИМВОЛИ



ВНИМАНИЕ



ПРЕДУПРЕЖДЕНИЕ



МОНТАЖ/НАСТРОЙКИ



ИНФОРМАЦИЯ

## ЕКИПИРОВКА И АКСЕСОАРИ

- |   |         |
|---|---------|
| 1. Патронник + ключ                                   | - 1 бр. |
| 2. Помощна ръкохватка                                 | - 1 бр. |
| 3. Допълнителна ръкохватка                            | - 1 бр. |
| 4. Планка на ограничителя на дълбочината на пробиване | - 1 бр. |
| 5. Шестоъгълен ключ                                   | - 1 бр. |
| 6. Плосък гаечен ключ                                 | - 2 бр. |
| 7. Редуцираща втулка                                  | - 1 бр. |
| 8. Транспортно куфарче                                | - 1 бр. |

## ПОДГОТОВКА ЗА РАБОТА

### ИНСТАЛИРАНЕ НА РЪКОХВАТКАТА



**Предвид на личната безопасност се препоръчва винаги употребата на допълнителни и помощни ръкохватки.**

### ИНСТАЛИРАНЕ НА ПОМОЩНАТА РЪКОХВАТКА



Помощната ръкохватка се прилага в случаите, в които електроинструментът се използва като бъркачка.



- Разхлабете болтовете върху корпуса на бормашината.
- Пъхате пръта на помощната ръкохватка (8) във вдлъбнатината в корпуса на бормашината (**черт. А**).
- Затягате разхлабените болтове с цел солидното закрепване на помощната ръкохватка.
- Демонтажа на помощната ръкохватка се извършва в последователност обратна на нейния монтаж.

### ЗАКРЕПВАНЕ НА БЪРКАЧКАТА



Монтирате редуциращата втулка (7) към шпиндела (6) на бормашината, затягайки я с помощта на плоски гаечни ключове (в комплекта) (**черт. В**).

- Завинтвате дорника на бъркачката към редуциращата втулка (7).

### ИНСТАЛИРАНЕ НА ДОПЪЛНИТЕЛНАТА РЪКОХВАТКА



Допълнителната ръкохватка се прилага в случаите, в които електроинструментът се използва като бормашина.

Възможността за завъртане на допълнителната ръкохватка (2), преди притискането ѝ към корпуса на бормашината позволява да се избере най-изгодното положение в зависимост от условията на извършваната работа.



- Разхлабете въртока блокиращ фланеца на допълнителната ръкохватка (2), завъртайки ги наляво.
- Нахлупвате фланеца на допълнителната ръкохватка върху цилиндричната част на корпуса на бормашината.
- Завъртете до най-удобното положение.
- Завъртете блокиращия върток надясно, с цел закрепването на допълнителната ръкохватка.

### ИНСТАЛИРАНЕ НА ОГРАНИЧИТЕЛЯ НА ДЪЛБОЧИНАТА НА ПРОБИВАНЕ



Ограничителят на дълбочината на пробиване (5) служи за определяне на дълбочината на задълбочаване на свредлото в материала.

- Разхлабватے въртока, блокиращ фланеца на допълнителната ръкохватка (2).
- Пъхатے планката на ограничителя на дълбочината на пробиване (5) в отвора на фланеца на допълнителната ръкохватка (2).
- Настройте желаната дълбочина на пробиване.
- Блокирате посредством затягане на въртока на допълнителната ръкохватка.

## ДЕМОНТАЖ / МОНТАЖ НА ПАТРОННИКА



Патронника се монтира непосредствено към шпиндела на бормашината.

- Отваряте челюстите на патронника (1).
- Изваждате закрепващия винт на патронника с помощта на кръстата отвертка, затягайки налясно (лява резба).
- Монтирате шестоъгълен ключ в патронника (1) (черт. С).
- Поддържайки с плоския ключ шпиндела, ударете леко края на шестоъгълния ключ.
- Извадете патронника.



Монтажа на патронника се провежда в обратна последователност на неговия демонтаж.

## ЗАКРЕПВАНЕ НА РАБОТНИТЕ ИНСТРУМЕНТИ



- Пъхатے ключа в един от отворите на обиколката на патронника (1).
- Разделяте челюстите до желания размер.
- Пъхатے дорника на работния инструмент докрай в отвора на патронника.
- С помощта на ключа (пъхайки го във всеки един от трите отвора на обиколката на патронника) затискате челюстите на патронника около дорника на работния инструмент.



**Помнете, че ключа трябва да извадите от патронника след приключването на операциите по слагането и изваждането на работния инструмент.**

## РАБОТА / НАСТРОЙКИ

### ВКЛЮЧВАНЕ / ИЗКЛЮЧВАНЕ



**Напрежението на мрежата трябва да съответствува на стойността на напрежението посочено на табелката за технически данни на бормашината с бъркачка.**



**Включване** – натискате пусковия бутон (3).

**Изключване** – освобождавате пусковия бутон (3).

**Блокировка на пусковия бутон (постоянен режим на работа)**

**Включване:**

- Натискате пусковия бутон (3) докрай, задържайки го в това положение.
- Натискате блокировката на пусковия бутон (4) (черт. D).
- Освобождавате пусковия бутон (3).

**Включване**

- Натискате и освобождавате пусковия бутон (3).



**Диапазонът на скоростта на въртене на шпиндела се регулира чрез степента на натиск върху пусковия бутон. По време на работа винаги дръжте бормашината здраво (с двете ръце).**



**Внимавайте да не закривате отворите в корпуса, служещи за вентилация на двигателя на бормашината.**

## ОБСЛУЖВАНЕ И ПОДДРЪЖКА



**Преди да се пристъпи към каквито и да било операции свързани с регулирането, ремонта или обслужването, следва да се изключи устройството от захранващата мрежа.**



- Бормашината трябва винаги да се поддържа в чистота.
- За почистването не бива да се използва вода или други течности.
- Бормашината се почиства с помощта на четка или парче сух плат.
- Редовно почиствайте вентилационните отвори, за да не се стигне до прекомерното нагриване на двигателя.
- В случай, че има твърде много искри в колектора, трябва да се провери техническото състояние на

- въглеродните четки от страна на квалифициран персонал.
- Бормашината да се съхранява в сухо, недостъпно за деца място.

## СМЯНА НА ВЪГЛЕРОДНИТЕ ЧЕТКИ

 Употребените (по-къси от 5 мм), изгорели или счупени въглеродни четки на двигателя следва незабавно да бъдат подменени. Винаги се подменят едновременно двете четки.

- Отваряте капачите на въглеродните четки (9) (черт. Е).
- Изваждате изхабените въглеродни четки.
- Отстранявате евентуалния въглищен прах с помощта на сгъстен въздух.
- Сложете нови въглеродни четки (въглеродните четки трябва да влизат свободно в четкодържачите).
- Монтирайте капачите на въглеродните четки (9).

 След приключване на операцията по смяната на въглеродните четки, пускате бормашината да поработи без претоварване и изчакайте две-три минути, докато въглеродните четки прилегат към колектора на двигателя. Операцията по смяна на въглеродните четки препоръчваме да поверите изключително на квалифицирано лице използвайки оригинални части.

 Всякакъв вид неизправности би трябвало да бъдат отстранявани от авторизирания сервис на производителя.

## ТЕХНИЧЕСКИ ПАРАМЕТРИ

### НОМИНАЛНИ ДАННИ

Бормашина с бъркачка		Стойност
Параметър		
Захранващо напрежение		230 V AC
Честота на захранването		50 Hz
Номинална мощност		850 W
Диапазон на скоростта на въртене на празен ход		0 – 500 min <sup>-1</sup>
Обхват на патронника		1,5 – 13 mm
Резба на шпиндела		1/2"
Максимален диаметър на пробиване	стомана	13 mm
	дървесина	76 mm
Клас на защитеност		II
Маса		3 kg
Година на производство		2014

### ДАНИИ ЗА ШУМА И ВИБРАЦИИТЕ

Ниво на акустичното налягане :  $L_{pA} = 77$  dB(A)  $K = 3$  dB(A)

Ниво на акустичната мощност :  $L_{wA} = 88$  dB(A)  $K = 3$  dB(A)

Стойност на вибрационните ускорения:  $a_h = 2,47$  m/s<sup>2</sup>  $K = 1,5$  m/s<sup>2</sup>

## ОПАЗВАНЕ НА ОКОЛНАТА СРЕДА / СЕ



Електрически захранваните изделия не трябва да се изхвърлят с домашните отпадъци, а трябва да се предадат за оползотворяване в съответните заводи. Информация за оползотворяването може да бъде получена от продавача на изделието или от местните власти. Негодното електрическо и електронно оборудване съдържа опасни вещества за околната среда. Оборудването, предназначено за рециклиране, представлява потенциална заплаха за околната среда и за здравето на хората.

\* Запазва се правото за извършване на промени.

„Grua Torhex Spółka z ograniczoną odpowiedzialnością“ Spółka komandytowa със седалище във Варшава на ul. Pograniczna 2 / 4 (наричана по-нататък: „Grua Torhex“) информира, че всякакви авторски права върху съдържанието на настоящата инструкция (наричана по-нататък: „Инструкция“), включващи между другото нейния текст, поместените снимки, схеми, чертежи, а също така нейните композиции, принадлежат изключително на Grua Torhex и подлежат на правна защита съгласно Закона от 4 февруари 1994 година за авторското право и сродните му права (виж Държавен вестник 2006 № 90 поз. 631 с по-нататъшните промени). Копирането, възпроизвеждането, публикуването, модифицирането с комерческа цел на цялата Инструкция, както и отделните й елементи без съгласието на Grua Torhex изразено в писмена форма, е строго забранено и може да доведе до привличането към гражданска и наказателна отговорност.

### BUŠILICA - MIJEŠALICA 58G605

POZOR: PRIJE POČETKA KORIŠTENJA ELEKTRIČNOG ALATA TREBA PAŽLJIVO PROČITAT UPUTE ZA UPOTREBU I SPREMITI IH ZA DALJNJE KORIŠTENJE.

### POSEBNI PROPISI O SIGURNOSTI

#### DODATNI PROPISI O SIGURNOSTI

- Provjerite da li mrežni napon odgovara veličini napona koji je napisan na nazivnoj tablici uređaja.
- Bušilicu-miješalicu nikad ne koristite unutar ili blizu potencijalno eksplozivnog područja. Nikada ne miješajte razrjeđivače ili supstance koje sadrže razrjeđivače o temperaturi zapaljivosti manjoj od 210°C.
- Nemojte savijati mrežni kabel o bilo koji dio kućišta bušilice-miješalice.
- Bušilicu-miješalicu uvijek uključujte i isključujte kad je lopatica unutar spremnika.
- Uvijek provjerite je li miješalica dovoljno stabilna.
- Za vrijeme miješanja nikada rukom ili nekim drugim predmetom ne sežite u spremnik.
- **Uređaj koristite zajedno s dodatnim rukohvatima koji su s njime dostavljeni.** *Gubitak kontrole nad uređajem može dovesti do osobnih ozljeda rukovatelja.*

**POZOR! ! Uređaj služi za korištenje u zatvorenom prostoru.**

**Bez obzira na sigurnu konstrukciju, upotrebu sigurnosnih sredstava i dodatnih zaštitnih mjera, uvijek postoji djelomični rizik od ozljeda nastalih tijekom rada.**

#### KONSTRUKCIJA I NAMJENA

Bušilica-miješalica je električki alat namijenjen za stalni rad koji se koristi u građevinarstvu i kod drugih radova. Uređaj pokreće jednofazni komutatorski motor, čija je brzina reducirana pomoću zupčanog prijenosnika. Alati tog tipa se koriste za bušenje otvora u drvetu, materijalima sličnim drvetu, metalu, te za miješanje različitih supstancija. Mogućnost upotrebe različitih lopatica za miješanje prilagođenih za razne vrste supstancija, omogućava miješanje cementa, gipsa, podnih masa, žbuke, boja, smjesa za ravnjanje i drugih kemijskih materijala. Ovisno o sustavu miješanog materijala i vrsti upotrijebljene lopaticice preporuča se ne miješati više od 65 litara proizvoda. Područja njihove primjene su: građevinarstvo, stolarija te svi radovi u okviru neprofesionalne upotrebe (sam svoj majstor).



**Električni alat se smije koristiti samo sukladno sa njegovom namjenom.**

#### OPIS GRAFIČKIH STRANICA

Dolje navedeni brojevi se odnose na elemente uređaja koji se nalaze na grafičkim stranicama tih uputa.

1. Stezna glava
2. Dodatna drška
3. Prekidač
4. Gumb blokade prekidača
5. Graničnik dubine bušenja
6. Vreteno
7. Adapter za redukciju
8. Pomoćna drška
9. Poklopac ugljene četkice

\* Moguće su male razlike između crteža i proizvoda

#### OPIS KORIŠTENIH GRAFIČKIH ZNAKOVA



POZOR



UPOZORENJE



MONTAŽA/POSTAVKE



INFORMACIJA

## DIJELOVI I DODATNA OPREMA



- |                             |          |
|-----------------------------|----------|
| 1. Stezna glava + ključ     | - 1 kom. |
| 2. Pomoćna drška            | - 1 kom. |
| 3. Dodatna drška            | - 1 kom. |
| 4. Graničnik dubine bušenja | - 1 kom. |
| 5. Šesterokutni ključ       | - 1 kom. |
| 6. Plosnati ključ           | - 2 kom. |
| 7. Adapter za redukciju     | - 1 kom. |
| 8. Transportni kofer        | - 1 kom. |

## PRIPREMA ZA RAD

### INSTALIRANJE DRŠKE

 **Iz sigurnosnih razloga preporučamo korištenje dodatne ili pomoćne drške.**



### INSTALIRANJE POMOĆNE DRŠKE

-  Pomoćnu dršku koristite kada je električni uređaj u funkciji miješalice.
-  Popustite vijke na kućištu bušilice – miješalice.
- Šipku pomoćne drške (8) namjestite u utore na kućištu bušilice – miješalice (**crtež A**).
- Stegnite popuštene vijke kako biste sigurno pričvrstili pomoćnu dršku.
- Demontaža pomoćne drške se vrši suprotnim redoslijedom do redoslijeda montaže.

### STAVLJANJE MIJEŠALICE

-  Montirajte adapter za redukciju (7) na vreteno (6) bušilice-miješalice postupkom pričvršćivanja plosnatim ključevima (u isporuci) (**crtež B**).
- Namjestite klin miješalice u adapter za redukciju (7).

### INSTALIRANJE DODATNE DRŠKE

-  Dodatnu dršku koristimo kad je električni alat u funkciji bušilice.
- Mogućnost okretaja dodatne drške (2), prije nego je stegnemo na kućištu bušilice-miješalice, podrazumijeva odabir položaja koji je najprikladniji za uvjete rada.
-  Popustite kotačić za blokadu dodatne drške (2), postupkom okretanja prema lijevo.
- Namjestite dodatnu dršku na valjkasti dio kućišta bušilice-miješalice.
- Okrećite dok ne postignete najbolji položaj za rad.
- Kotačić za blokadu stegnite u desnu stranu kako biste montirali dodatnu dršku.

### INSTALIRANJE GRANIČNIKA DUBINE BUŠENJA

-  Graničnik dubine bušenja (5) služi za određivanje dubine uboda nastavka u materijal.
- Popustite kotačić za blokadu na dodatnoj drški (2).
- Graničnik dubine bušenja (5) stavite u otvor na dodatnoj drški (2).
- Namjestite željenu dubinu bušenja.
- Blokirajte postupkom stezanja kotačića za blokadu dodatne drške.

### DEMONTAŽA / MONTAŽA STEZNE GLAVE

-  Stezna glava se montira neposredno na vreteno bušilice - miješalice.
- Raširite čeljust stezne glave (1).
- Odvrnite vijak za pričvršćivanje stezne glave uz pomoć križnog izvijača, okrećući izvijač desno (lijeva matica).
- Šesterokutni ključ pričvrstite na steznu glavu (1) (**crtež C**).
- Držeći vreteno uz pomoć plosnatog ključa lagano udarite u kraj šesterokutnog ključa.
- Okrenite steznu glavu.

-  Montažu stezne glave izvedite suprotnim redoslijedom od njegove demontaže.



## PRIČVRŠČIVANJE PRIBORA



### Uređaj isključite iz mreže.

- Namjestite ključ u jedan od otvora na rubu stezne glave (1).
- Raširite čeljust na odgovarajuću veličinu.
- Uložite valjkastu bazu nastavka u otvor stezne glave dok ne osjetite otpor.
- Uz pomoć ključa (koji se stavlja po redu u tri otvora na steznoj glavi) stegnite čeljusti glave na bazu radnog pribora.



**Uvijek imajte na pameti da ključ treba odvojiti od stezne glave nakon završetka radnji vezanih uz namještanje ili vađenje radnog pribora.**

## RAD / POSTAVKE

### UKLJUČIVANJE / ISKLJUČIVANJE



**Napon mreže mora odgovarati veličini napona koji je napisan na nazivnoj tablici bušilice-miješalice.**



**Uključivanje**- pritisnite gumb prekidača (3).

**Isključivanje** – oslobodite pritisak na gumb prekidača (3).

**Blokada prekidača (stalan rad)**

**Uključivanje:**

- Pritisnite gumb prekidača (3) dok ne osjetite otpor i pridržite u tom položaju.
- Pritisnite gumb blokade prekidača (4) (crtež D).
- Oslobodite pritisak na gumb prekidača (3).

**Isključivanje:**

- Pritisnite i oslobodite pritisak na gumb prekidača (3).



**Opseg brzine vretena se regulira pomoću stupnja pritiska na gumb prekidača.**

**Za vrijeme rada bušilicu – miješalicu uvijek držite sigurno ( s obje ruke).**



**Pazite da otvori za ventilaciju na kućištu bušilice-miješalice budu otvoreni.**

## RUKOVANJE I ODRŽAVANJE



**Prije svih radova održavanja, podešavanja ili izmjene alata i pribora utikač uređaja izvadite iz mrežne utičnice.**



- Bušilicu-miješalicu držite čistom.
- Za čišćenje uređaja ne koristite vodu niti druge tekućine.
- Bušilicu-miješalicu čistite uz pomoć četke ili suhe krpe.
- Redovito čistite otvore za ventilaciju kako biste spriječili pregrijavanje motora uređaja.
- U slučaju prekomjernog iskrenja na komutatoru obratite se ovlaštenoj osobi za provjeru ugljenih četkica.
- Bušilicu- miješalicu uvijek držite na suhom, van dohvata djece.

### ZAMJENA UGLJENIH ČETKICA



Istrošene (kraće od 5 mm), spaljene ili puknute ugljene motorne četkice odmah zamijenite. Uvijek mijenjajte istovremeno obje četkice.

- Odvinite poklopce četkica (9) (crtež E)
- Izvadite istrošene četkice.
- Uklonite eventualnu ugljenu prašinu uz pomoć zraka pod pritiskom.
- Namjestite nove ugljene četkice (četkice se trebaju lagano namjestiti na držače četkica).
- Montirajte poklopce četkica (9).



**Nakon izmjene četkica uključite uređaj bez opterećenja i malo pričekajte 2-3 min. da se četkice prilagode komutatoru motora. Preporučamo da se za zamjenu ugljenih četkica obratite ovlaštenom autoriziranom servisu i koristite originalne dijelove.**



Sve smetnje trebaju uklanjati ovlašteni serviseri proizvođača.

## TEHNIČKI PARAMETRI

### NAZIVNI PODACI

Bušilica – miješalica		
Parametar		Vrijednost
Napon napajanja		230 V AC
Frekvencija napajanja		50 Hz
Nazivna snaga		850 W
Opseg brzine okretaja kod praznog hoda		0 – 500 min <sup>-1</sup>
Opseg stezne glave		1,5 – 13 mm
Matica vretena		1/2"
Najveći promjer bušenja	Čelik	13 mm
	Drvo	76 mm
Klasa zaštite		II
Težina		3 kg
Godina proizvodnje		2014

### PODACI VEZANI UZ BUKU I TITRAJE

Razina akustičkog pritiska:  $L_{p_A} = 77$  dB(A) K= 3 dB(A)

Razina akustičke snage:  $L_{w_A} = 88$  dB(A) K= 3 dB(A)

Vrijednost ubrzanja titraja:  $a_n = 2,47$  m/s<sup>2</sup> K= 1,5 m/s<sup>2</sup>

## ZAŠTITA OKOLIŠA / CE



Električne proizvode ne bacajte zajedno s kućnim otpacima već ih zbrinite na odgovarajućim mjestima. Informacije o mjestima zbrinjavanja daju prodavači proizvoda ili odgovorne mjesne službe. Istrošeni električni i elektronički alati sadrže supstance koje mogu štetiti okolišu. Nezbrinuti proizvodi mogu biti opasni po zdravlje ljudi i za okoliš.

\* Pridržavam pravo na izvođenje promjena

„Grupa Topex Spółka z ograniczoną odpowiedzialnością” Spółka komandytowa sa sjedištem u Varšavi, ul. Pograniczna 2/4 (u daljnjem tekstu: „Grupa Topex”) daje na znanje da sva autorska prava vezana uz sadržaj ovih uputa (dalje: „Upute”), uključujući test, slike, sheme, crteže te također njihove kompozicije pripadaju isključivo Grupi Topex - u i podliježu pravnoj zaštiti, sukladno sa Zakonom od dana 4. veljače 1994 godine, o autorskim pravima i sličnim pravima (N.N. 2006 Br. 90 Stavak 631 uključujući i kasnije promjene). Kopiranje, preoblikovanje, publiciranje, modificiranje u komercijalne svrhe cijelih Uputa kao i pojedinačnih njihovih dijelova, bez suglasnosti Grupa Topex -a koje je dano u pismenom obliku, je najstrože zabranjeno i može dovesti do prekršajne i krivične odgovornosti.

### BUŠILICA - MEŠALICA 58G605

PAŽNJA: PRE PRISTUPANJA UPOTREBI ELEKTROUREĐAJA, POTREBNO JE PAŽLJIVO PROČITATI DOLE DATO UPUTSTVO I PRIDRŽAVATI GA SE U DALJOJ UPOTREBI.

### OPŠTE MERE BEZBEDNOSTI

#### DODATNE MERE BEZBEDNOSTI

- Potrebno je uveriti se da napon struje dat na nominalnoj tablici odgovara naponu struje mreže.
- Zabranjeno je koristiti bušilicu - mešalicu u okolini u kojoj može doći do eksplozije. Zabranjeno je mešati razređivače ili supstance koje sadrže razređivače čija je temperatura paljenja ispod 210°C.
- Zabranjeno je omotavati strujni kabl oko bilo kog dela kućišta bušilice - mešalice.
- Bušilicu - mešalicu uvek treba uključivati i isključivati kada je mešalo zagnjureneno u rezervoar.
- Uve se treba uveriti da je rezervoar za mešanje odgovarajuće nepokretan.
- Tokom obavljanja operacije mešanja zabranjeno je u rezervoar stavljati ruke ili bilo kakve predmete.
- **Uređaj se koristi sa dodatnim drškama koje se dobijaju sa uređajem.** Gubitak kontrole može dovesti do povreda korisnika.

**PAŽNJA! Uređaj služi za rad van prostorija.**

**Pored upotrebe sigurnosne konstrukcije, bezbednosnih sredstava i dodatnih zaštitnih sredstava, uvek postoji rizik od povrede tokom rada.**

#### IZRADA I NAMENA

Bušilica - mešalica je elektrouređaj namenjen stalnom radu, kako u oblasti građevine tako i u drugim oblastima. Napaja se jednofaznim motorom, čija se brzina obrtaja reguliše uz pomoć zupčastog prenosioca. Elektrouređaji ovog tipa u širokoj su upotrebi za pravljenje otvora u drvetu, materijalima sličnim drvetu i metalu, ili za mešanje supstanci. Mogućnost upotrebe različitih radnih alatki za mešanje, prilagođenih za mešanje mešanih supstanci, omogućava mešanje cementa, gipsa, podnih pokrivača, plemenitog maltera, farbi, običnih maltera, samonivelisanog maltera i različitih hemikalija. U zavisnosti od sastava mešavine, ili vrste upotrebljenih radnih alatki, preporučuje se da se ne meša odjednom više od 65 litara proizvoda. Opseg upotrebe je obavljanje popravki građevinskih, stolarskih ili drugih vrsta poslova u oblasti samostalne amaterske delatnosti (majstorisanje).



**Zabranjeno je koristiti elektrouređaj suprotno od njegove namene.**

#### OPIS GRAFIČKIH STRANA

Dole data numeracija odnosi se na elemente uređaja, prikazane na grafičkim stranicama dole datog uputstva.

1. Drška bušilice
2. Dodatna drška
3. Starter
4. Taster za blokadu startera
5. Graničnik dubine bušenja
6. Vreteno
7. Redukcioni tulac
8. Pomoćna drška
9. Poklopac ugljenih četki

\* Mogu se pojaviti razlike između crteža i proizvoda.

#### OPIS KORIŠĆENIH GRAFIČKIH ZNAKOVA



PAŽNJA



UPOZORENJE



MONTIRANJE / SASTAVLJANJE



INFORMACIJA

## OPREMA I DODACI



- |                             |          |
|-----------------------------|----------|
| 1. Drška bušilice + ključ   | - 1 kom. |
| 2. Pomoćna drška            | - 1 kom. |
| 3. Dodatna drška            | - 1 kom. |
| 4. Graničnik dubine bušenja | - 1 kom. |
| 5. Inbus ključ              | - 1 kom. |
| 6. Vilasti ključ            | - 2 kom. |
| 7. Redukcioni tulac         | - 1 kom. |
| 8. Transportni kofer        | - 1 kom. |

## PRIPREMA ZA RAD

### MONTAŽA DRŠKE

 **Iz razloga lične bezbednosti preporučuje se upotreba dodatne ili pomoćne drške.**



### MONTAŽA POMOĆNE DRŠKE

-  Pomoćna drška koristi se u situacijama kada će se elektrouređaj koristiti kao mešalica.
-  • Otpustiti šrafove na kućištu bušilice - mešalice.
- Gurnuti šipku pomoćne drške (8) u udubljenja na kućištu bušilice - mešalice (**slika A**).
- Pričvrstiti šrafove u cilju potpunog pričvršćivanja pomoćne drške.
- Demontaža pomoćne drške obavlja se obrnutim redosledom u odnosu na njenu montažu.

### PRIČVRŠĆIVANJE MEŠALA

-  Montirati redukcioni tulac (7) na vreteno (6) bušilice - mešalice, pričvršćujući vilastim ključevima (u priboru) (**slika B**).
- Uvući stožer mešala u redukcioni tulac (7).

### MONTAŽA DODATNE DRŠKE

-  Dodatna drška koristi se u situacijama kada će se elektrouređaj koristiti kao bušilica.
- Mogućnost obrtanja dodatne drške (2) pre njenog pričvršćivanja na kućištu bušilice - mešalice, omogućava odabir odgovarajućeg položaja za uslove obavljanja rada.
-  • Otpustiti ručicu koja blokira prsten dodatne drške (2), okrećući je u levo.
- Navući prsten dodatne drške na cilindrični deo kućišta bušilice - mešalice.
- Okrenuti do odgovarajućeg položaja.
- Okrenuti ručicu koja blokira u desno, u cilju pričvršćivanja dodatne drške.

### MONTAŽA GRANIČNIKA DUBINE BUŠENJA

-  Graničnik dubine bušenja (5) služi za postavljanje dubine zagnjurivanja burgije u materijal.
- Otpustiti ručicu koja blokira prsten dodatne drške (2).
- Staviti graničnik dubine bušenja (5) u otvor na prstenu dodatne drške (2).
- Podesiti željenu dubinu bušenja.
- Blokirati, zavrtanjem ručice koja blokira dodatnu dršku.

### DEMONTAŽA/MONTAŽA DRŠKE BUŠILICE

-  Drška bušilice montira se direktno na vreteno bušilice - mešalice.
- Raširiti čeljusti drške bušilice (1).
- Odviti šraf koji pričvršćuje dršku bušilice, uz pomoć krstastog odvijača, okrećući odvijačem u desno (levi navoj).
- Pričvrstiti inbus ključ u dršku bušilice (1) (**slika C**).
- Pridržavajući vilastim ključem vreteno, lako udariti kraj inbus ključa.
- Odrnuti dršku bušilice.

-  Montaža drške bušilice obavlja se obrnutim redosledom u odnosu na njenu demontažu.

## PRIČVRŠČIVANJE RADNIH ALATKI



- Postaviti ključić u jedan od otvora na kućištu drške bušilice (1).
- Raširiti čeljusti na željenu meru.
- Postaviti dršku radne alatke do otpora u otvoru drške bušilice.
- Uz pomoć ključa (postavljenog redom u tri otvora na kućištu drške bušilice) zateći čeljusti drške bušilice na dršci radne alatke.



**Treba zapamtiti da ključić treba izvaditi iz drške bušilice nakon završetka operacija vezanih za postavljanje ili vađenje radnih alatki.**

## RAD / POSTAVKE

### UKLJUČIVANJE / ISKLJUČIVANJE



**Napon mreže mora odgovarati visini napona koji je dat na nominalnoj tablici bušilice - mešalice.**



**Uključivanje** - pritisnuti taster startera (3).  
**Isključivanje** - otpustiti pritisak sa tastera startera (3).

**Blokada startera (stalni rad)**

**Uključivanje:**

- Pritisnuti taster startera (3) do otpora i zadržati ga u tom položaju.
- Pritisnuti taster blokade startera (4) (slika D).
- Otpustiti pritisak sa tastera startera (3).

**Isključivanje:**

- Pritisnuti i otpustiti pritisak sa tastera startera (3).



**Opseg brzine obrtaja vretena reguliše se pomoću stepena pritiska na taster startera. Tokom rada, uvek treba bušilicu - mešalicu držati sigurno (obema rukama).**



**Pazite da ne pokrijete otvore na kućištu koji služe za ventilaciju motora bušilice - mešalice.**

## RUKOVANJE I ODRŽAVANJE



**Pre pristupanju bilo kakvim operacijama vezanim za instalaciju, podešavanja, popravku ili rukovanje, potrebno je isključiti utikač strujnog kablja iz strujne utičnice.**



- Bušilicu - mešalicu uvek treba održavati u čistom stanju.
- Za čišćenje ne treba koristiti vodu ni druge tečnosti.
- Bušilica - mešalica čisti se uz pomoć četke ili suvog parčeta tkanine.
- Redovno treba čistiti ventilacione otvore, kako ne bi došlo do pregrevanja motora.
- U slučaju pojave prekomernog iskrenja na komutatoru, preporučuje se da kvalifikovana osoba proveri stanje ugljenih četki motora.
- Bušilicu - mešalicu uvek treba čuvati na suvom mestu, nedostupnom za decu.

### PROMENA UGLJENIH ČETKI



Iskorišćene (kraće od 5 mm), spaljene ili napukle ugljene četke motora potrebno je odmah zameniti. Uvek se menjaju obe četke istovremeno.

- Skinuti poklopac ugljenih četki (9) (slika E).
- Izvaditi iskorišćene ugljene četke.
- Ukloniti eventualnu ugljenu prašinu uz pomoć kompresovanog vazduha.
- Staviti nove ugljene četke (ugljene četke uvek treba da stoje slobodno u držaču za četke).
- Montirati poklopac ugljenih četki (9).



**Nakon obavljanja promene ugljenih četki, treba pokrenuti bušilicu - mešalicu da radi bez opterećenja i sačekati 2-3 minute kako bi se ugljene četke uklopile sa motorom. Operaciju promene ugljenih četki preporučuje se da poverite isključivo kvalifikovanoj osobi, koristeći originalne delove.**



Sve vrste popravki treba poveriti ovlašćenom servisu proizvođača.

## TEHNIČKE KARAKTERISTIKE

Bušilica - mešalica		
Parametar		Vrednost
Napon struje		230 V AC
Frekvencija napona		50 Hz
Nominalna snaga		850 W
Opseg brzine obrtaja na praznom hodu		0 – 500 min <sup>-1</sup>
Opseg drške za bušenje		1,5 – 13 mm
Navoj vretena		1/2"
Maksimalni prečnik bušenja	čelik	13 mm
	drvo	76 mm
Klasa bezbednosti		II
Masa		3 kg
Godina proizvodnje		2014

### PODACI VEZANI ZA BUKU I PODRHTAVANJE

Nivo akustičnog pritiska:  $L_{pA} = 77$  dB(A)  $K = 3$  dB(A)

Nivo akustične snage:  $L_{wA} = 88$  dB(A)  $K = 3$  dB(A)

Izmerena vrednost brzine podrhtavanja:  $a_{rh} = 2,47$  m/s<sup>2</sup>  $K = 1,5$  m/s<sup>2</sup>

## ZAŠTITA SREDINE / CE



Proizvode koji se napajaju strujom ne treba baciti s otpacima iz kuće, već ih treba predati u otpadne sirovine u odgovarajućim ustanovama. Informacije o otpadnim sirovinama daje prodavac proizvoda ili gradska vlast. Iskorišćeni uređaj električni ili elektronski sadrži supstance osetljive za životnu sredinu. Uređaji koji nisu za reciklažu predstavljaju potencijalno narušavanje životne sredine i zdravlja ljudi.

\* Zadržava se pravo izmena.

„Grupa Topex Spółka z ograniczoną odpowiedzialnością” Spółka komandytowa sa sedištem u Varšavi, ulica Pograniczna 2/4 (u daljem tekstu: „Grupa Topex”) informiše da, sva autorska prava na sadržaj dole datog uputstva (u daljem tekstu: „Uputstvo”), u kome između ostalog, tekst uputstva, postavljene fotografije, sheme, crteži, a takođe i sastav, pripadaju isključivo Grupa Topex -u i podležu pravnoj zaštiti u skladu sa propisom od dana 4. februara 1994. godine, o autorskim pravima i sličnim pravima (tj. Pravni glasnik 2006 broj 90, član 631, sa kasnijim izmenama). Kopiranje, menjanje, objavljivanje, menjanje u cilju komercijalizacije, celine Uputstva kao i njenih delova, bez saglasnosti Grupa Topex -a u pismenoj formi, strogo je zabranjeno i može dovesti do pozivanja na odgovornost kako građansku tako i sudsku.

### ΔΡΑΠΑΝΟ-ΑΝΑΔΕΥΤΗΡΑΣ 58G605

ΠΡΟΣΟΧΗ: ΠΡΙΝ ΑΡΧΙΣΕΤΕ ΝΑ ΧΡΗΣΙΜΟΠΟΙΕΙΤΕ ΤΟ ΗΛΕΚΤΡΙΚΟ ΕΡΓΑΛΕΙΟ, ΔΙΑΒΑΣΤΕ ΠΡΟΣΕΚΤΙΚΑ ΤΟ ΠΑΡΟΝ ΕΓΧΕΙΡΙΔΙΟ ΚΑΙ ΔΙΑΤΗΡΗΣΤΕ ΤΟ ΩΣ ΒΟΗΘΗΜΑ ΓΙΑ ΜΕΛΛΟΝΤΙΚΗ ΑΝΑΦΟΡΑ.

### ΚΑΝΟΝΕΣ ΑΣΦΑΛΕΙΑΣ

#### ΕΠΙΠΡΟΣΘΕΤΟΙ ΚΑΝΟΝΕΣ ΑΣΦΑΛΕΙΑΣ

- Βεβαιωθείτε ότι η τάση του δικτύου ηλεκτρικού ρεύματος αντιστοιχεί στην τάση που αναγράφεται στην πινακίδα τεχνικών στοιχείων του ηλεκτρικού εργαλείου.
- Απαγορεύεται να χρησιμοποιείτε το δράπανο-αναδευτήρα σε περιβάλλον με κίνδυνο έκρηξης. Απαγορεύεται να αναδεύετε διαλυτικά και χημικές ουσίες με θερμοκρασία ανάφλεξης κάτω των 210°C.
- Απαγορεύεται να περιελίσσετε το καλώδιο τροφοδοσίας γύρω από τα μέρη του σώματος του δραπάνου-αναδευτήρα.
- Μπορείτε να ενεργοποιήσετε και απενεργοποιήσετε το δράπανο-αναδευτήρα εφόσον ο αναδευτήρας είναι βυθισμένος σε δοχείο με το υλικό.
- Βεβαιωθείτε ότι το δοχείο με το προς ανάδευση υλικό είναι καλά ασφαλισμένο και δεν θα μετακινηθεί κατά τη λειτουργία.
- Κατά την ανάδευση απαγορεύεται να βάζετε τα χέρια σας ή οποιαδήποτε αντικείμενα μέσα στο δοχείο.
- **Κατά την εργασία χρησιμοποιείτε τις επιπλέον χειρολαβές που συμπεριλαμβάνονται στη συσκευασία του ηλεκτρικού εργαλείου.** Η απώλεια ελέγχου του εργαλείου ενδέχεται να προκαλέσει τραυματισμούς.

**ΠΡΟΣΟΧΗ!** Το ηλεκτρικό εργαλείο είναι σχεδιασμένο για τη λειτουργία σε εσωτερικούς χώρους.

**Παρά την ασφαλή κατασκευή, τα ληφθέντα μέτρα ασφαλείας και τη χρήση μέσων προστασίας, πάντοτε υπάρχει ένας εναπομένον κίνδυνος τραυματισμού κατά την εργασία με το εργαλείο.**

#### ΚΑΤΑΣΚΕΥΗ ΚΑΙ ΧΡΗΣΗ

Το δράπανο-αναδευτήρας είναι ένα εργαλείο σχεδιασμένο για μακράς διάρκειας αδιάκοπη λειτουργία και χρησιμοποιείται σε κατασκευαστικό και άλλους τομείς. Το δράπανο-αναδευτήρας είναι εξοπλισμένο με τον ηλεκτρικό μονοφασικό κινητήρα με συλλέκτη, και η συχνότητα στροφών του κινητήρα ρυθμίζεται μέσω οδοντωτού μηχανισμού μετάδοσης. Τέτοιου τύπου ηλεκτρικό εργαλείο χρησιμοποιείται για διάνοιξη οπών σε ξύλο και τα παράγωγά του, μέταλλο καθώς και για ανάδευση διάφορων υλικών. Τα εξαρτήματα εργασίας, τα οποία χρησιμεύουν για ανάδευση διάφορων υλικών, παρέχουν τη δυνατότητα να εργάζεστε με τσιμέντο, γύψο, υλικά επικάλυψης δαπέδων, απλό και διακοσμητικό σοβά, ισοσταθμιστικά διαλύματα και διαφορετικές χημικές ουσίες. Ανάλογα με τα συστατικά ενός μείγματος και τον τύπο του εργαλείου εργασίας που χρησιμοποιείται, συνιστάται να μην ανακατεύετε άνω των 65 λίτρων υλικού μέσα στο δοχείο. Τομείς χρήσης του ηλεκτρικού εργαλείου: κατασκευαστικές εργασίες, εργασίες ανακαίνισης, ξυλουργικές εργασίες και όλες οι εργασίες τεχνιτών ερασιτεχνών.



**Απαγορεύεται να χρησιμοποιείτε το ηλεκτρικό εργαλείο ακατάλληλα.**

#### ΠΕΡΙΓΡΑΦΗ ΕΙΚΟΝΩΝ

Η παρακάτω αρίθμηση αφορά εξαρτήματα του εργαλείου που παρουσιάζονται στις σελίδες με εικόνες.

1. Υποδοχή διάτρησης
2. Επιπλέον χειρολαβή
3. Διακόπτης
4. Μηχανισμός ασφάλισης του διακόπτη
5. Οδηγός βάθους διάτρησης
6. Άτρακτος
7. Προσαρμογέας
8. Βοηθητική χειρολαβή
9. Κάλυμμα ψήκτρας άνθρακα

\* Το ηλεκτρικό εργαλείο που αποκτήσατε μπορεί να έχει μικρές διαφορές από αυτό της εικόνας.

## ΠΕΡΙΓΡΑΦΗ ΓΡΑΦΙΚΩΝ ΣΥΜΒΟΛΩΝ



ΠΡΟΣΟΧΗ



ΠΡΟΣΟΧΗ – ΚΙΝΔΥΝΟΣ



ΣΥΝΑΡΜΟΛΟΓΗΣΗ / ΡΥΘΜΙΣΗ



ΠΛΗΡΟΦΟΡΙΕΣ

## ΕΞΑΡΤΗΜΑΤΑ ΚΑΙ ΕΠΙΠΛΕΟΝ ΑΝΤΑΛΛΑΚΤΙΚΑ

1. Υποδοχή διάτρησης + κλειδί - 1 τεμ.
2. Βοηθητική χειρολαβή - 1 τεμ.
3. Επιπλέον χειρολαβή - 1 τεμ.
4. Οδηγός βάθους διάτρησης - 1 τεμ.
5. Εξάγωνο κλειδί - 1 τεμ.
6. Γαλλικό κλειδί - 2 τεμ.
7. Προσαρμογέας - 1 τεμ.
8. Βαλιτσάκι - 1 τεμ.

## ΠΡΟΕΤΟΙΜΑΣΙΑ ΓΙΑ ΕΡΓΑΣΙΑ

### ΤΟΠΟΘΕΤΗΣΗ ΤΗΣ ΧΕΙΡΟΛΑΒΗΣ



Για λόγους προσωπικής ασφαλείας συνιστούμε να χρησιμοποιείτε πάντα την επιπλέον ή τη βοηθητική χειρολαβή.

### ΤΟΠΟΘΕΤΗΣΗ ΤΗΣ ΒΟΗΘΗΤΙΚΗΣ ΧΕΙΡΟΛΑΒΗΣ



Τοποθετήστε τη βοηθητική χειρολαβή όταν χρησιμοποιείτε το εργαλείο ως αναδευτήρα.



- Χαλαρώστε τις βίδες στο σώμα του δραπάνου-αναδευτήρα.
- Εισάγετε το στέλεχος της βοηθητικής χειρολαβής (8) στα βαθουλώματα στο σώμα του δραπάνου-αναδευτήρα (εικ. Α).
- Σφίξτε τις χαλαρωμένες βίδες ώστε να ασφαλίσετε καλά τη βοηθητική χειρολαβή.
- Η αφαίρεση της βοηθητικής χειρολαβής πραγματοποιείται με σειρά αντίστροφη από αυτή της τοποθέτησης.

### ΤΟΠΟΘΕΤΗΣΗ ΤΟΥ ΑΝΑΔΕΥΤΗΡΑ



Στερεώστε τον προσαρμογέα (7) επί της ατράκτου (6) του δραπάνου-αναδευτήρα με τη βοήθεια του γαλλικού κλειδιού (περιλαμβάνεται στη συσκευασία) (εικ. Β).

- Βιδώστε το στέλεχος του αναδευτήρα στον προσαρμογέα (7).

### ΤΟΠΟΘΕΤΗΣΗ ΤΗΣ ΕΠΙΠΛΕΟΝ ΧΕΙΡΟΛΑΒΗΣ



Τοποθετήστε την επιπλέον χειρολαβή όταν χρησιμοποιείτε το ηλεκτρικό εργαλείο ως δράπανο.

Χάρη στη δυνατότητα περιστροφής της επιπλέον χειρολαβής (2) πριν από την ασφάλισή της στο σώμα του δραπάνου-αναδευτήρα, μπορείτε να επιλέξετε την πιο εξυπηρετική θέση ανάλογα με τις συνθήκες της εργασίας που εκτελείτε.



- Χαλαρώστε την ασφάλιση του δακτυλίου της επιπλέον χειρολαβής (2) στρέφοντάς την προς τα αριστερά.
- Τοποθετήστε τον δακτύλιο της επιπλέον χειρολαβής επί του κυλινδρικού μέρους του σώματος του δραπάνου-αναδευτήρα.
- Στρέψτε τον επιλέγοντας την πιο εξυπηρετική θέση της χειρολαβής για την εργασία.
- Για να ασφαλίσετε την μπροστινή χειρολαβή, σφίξτε την ασφάλιση στρέφοντάς την προς τα δεξιά.

### ΤΟΠΟΘΕΤΗΣΗ ΤΟΥ ΟΔΗΓΟΥ ΒΑΘΟΥΣ ΔΙΑΤΡΗΣΗΣ



Ο οδηγός βάθους διάτρησης (5) χρησιμεύει για τη ρύθμιση του βάθους διεύθυνσης του τρυπανιού μέσα στο υλικό.

- Χαλαρώστε την ασφάλιση του δακτυλίου της επιπλέον χειρολαβής (2).



- Εισάγετε τον οδηγό βάθους διάτρησης (5) στην οπή στον δακτύλιο της επιπλέον χειρολαβής (2).
- Ρυθμίστε το επιθυμητό βάθος διάτρησης.
- Ασφαλίστε σφίγγοντας την ασφάλιση της επιπλέον χειρολαβής.

## ΑΦΑΙΡΕΣΗ / ΤΟΠΟΘΕΤΗΣΗ ΤΗΣ ΥΠΟΔΟΧΗΣ ΔΙΑΤΡΗΣΗΣ

 Η υποδοχή διάτρησης στερεώνεται επί της ατράκτου του δραπάνου-αναδευτήρα.

- Ανοίξτε τους σφικτήρες της υποδοχής (1).
- Με ένα σταυροκατσάβιδο αφαιρέστε τη βίδα η οποία συγκρατεί την υποδοχή διάτρησης, στρέφοντας το σταυροκατσάβιδο προς τα δεξιά (αριστερόστροφο σπείρωμα).
- Στερεώστε το εξάγωνο κλειδί στην υποδοχή διάτρησης (1) (εικ. C).
- Κρατώντας την άτρακτο με το γαλλικό κλειδί, κτυπήστε ελαφρά το άλλο άκρο του εξάγωνου κλειδιού.
- Ξεβιδώστε την υποδοχή διάτρησης.

 Η τοποθέτηση της υποδοχής διάτρησης πραγματοποιείται με σειρά αντίστροφη από αυτή της αφαίρεσής της.

## ΤΟΠΟΘΕΤΗΣΗ ΤΩΝ ΕΞΑΡΤΗΜΑΤΩΝ ΕΡΓΑΣΙΑΣ

- Εισάγετε το κλειδί σε μία από τις οπές της υποδοχής διάτρησης (1).
- Ανοίξτε τους σφικτήρες της υποδοχής στην επιθυμητή απόσταση.
- Εισάγετε το εργαλείο εργασίας στην υποδοχή διάτρησης έως το τέλος της διαδρομής.
- Εισάγοντας το κλειδί σε κάθε μία από τις τρεις οπές της υποδοχής, σφίξτε όλους τους σφικτήρες γύρω από το εργαλείο εργασίας.
- **Μην ξεχάσετε να αφαιρέσετε το κλειδί από το δράπανο-αναδευτήρα κατόπιν τοποθέτησης ή αφαίρεσης του εργαλείου εργασίας.**

## ΛΕΙΤΟΥΡΓΙΑ / ΡΥΘΜΙΣΗ

### ΕΝΕΡΓΟΠΟΙΗΣΗ / ΑΠΕΝΕΡΓΟΠΟΙΗΣΗ

 Η τάση του δικτύου πρέπει να αντιστοιχεί στην τάση που αναγράφεται στην πινακίδα τεχνικών στοιχείων του δραπάνου-αναδευτήρα.

 **Ενεργοποίηση:** πιέστε τον διακόπτη (3).

**Απενεργοποίηση:** αφήστε τον διακόπτη (3).

**Ασφάλιση του διακόπτη (μακράς διάρκειας λειτουργία)**

**Ενεργοποίηση:**

- Πιέστε τον διακόπτη (3) έως το τέλος της διαδρομής και κρατήστε τον στη θέση ενεργοποίησης.
- Πιέστε το κουμπί του μηχανισμού ασφάλισης (4) (εικ. D).
- Αφήστε τον διακόπτη (3).

**Απενεργοποίηση:**

- Πιέστε και αφήστε τον διακόπτη (3).

 Η συχνότητα στροφών της ατράκτου ρυθμίζεται με τη δύναμη πίεσης ασκούμενης στον διακόπτη. Κατά τη λειτουργία να κρατάτε το δράπανο-αναδευτήρα γερά (και με τα δύο σας χέρια).

 Προσπαθήστε να μην φράσετε τις οπές στο κέλυφος του σώματος του δραπάνου-αναδευτήρα που χρησιμεύουν για τον εξαερισμό του κινητήρα.

## ΤΕΧΝΙΚΗ ΣΥΝΤΗΡΗΣΗ

 Πριν προβείτε σε οποιοδήποτε ενέργειες που έχουν σχέση με τη ρύθμιση, την επισκευή ή τη συντήρηση, απασυνδέστε το ηλεκτρικό εργαλείο από το δίκτυο παροχής ρεύματος.

- Διατηρείτε το δράπανο-αναδευτήρα σε καθαρή κατάσταση.
- Απαγορεύεται να χρησιμοποιείτε το νερό ή οποιοδήποτε χημικό υγρό για τον καθαρισμό του δραπάνου-αναδευτήρα.
- Καθαρίζετε το ηλεκτρικό εργαλείο με μια βούρτσα ή σκουπίζετε το με ένα στεγνό πανί.
- Καθαρίζετε συστηματικά τις οπές εξαερισμού ώστε να αποτρέψετε την υπερθέρμανση του κινητήρα.
- Σε περίπτωση ισχυρού σπινθηρισμού στον συλλέκτη, αναθέστε σε έναν ειδικό να ελέγξει την κατάσταση των ψηκρών άνθρακα του κινητήρα.
- Φυλάσσετε το δράπανο-αναδευτήρα σε μέρος στεγνό όπου δεν έχουν πρόσβαση τα παιδιά.

## ΑΝΤΙΚΑΤΑΣΤΑΣΗ ΤΩΝ ΨΗΚΤΡΩΝ ΑΝΘΡΑΚΑ



Φθαρμένες ψήκτρες άνθρακα του κινητήρα (μήκους λιγότερου από 5 χιλιοστά), ψήκτρες με καμένη επιφάνεια ή γδαρσίματα πρέπει να αντικατασταθούν άμεσα. Οφείλτε να αντικαταστήσετε και τις δύο ψήκτρες ταυτοχρόνως.

- Ξεβιδώστε τα καλύμματα των ψηκτρών (9) (εικ. Ε).
- Αφαιρέστε τις φθαρμένες ψήκτρες.
- Αφαιρέστε τη σκόνη άνθρακα με συμπιεσμένο αέρα.
- Εισάγετε καινούργιες ψήκτρες άνθρακα. (οι ψήκτρες θα πρέπει να μετακινούνται ελεύθερα στους προσαρμογείς ψηκτρών).
- Στερεώστε τα καλύμματα των ψηκτρών (9).



**Κατόπιν αντικατάστασης των ψηκτρών άνθρακα, οφείλτε να αφήσετε το ηλεκτρικό εργαλείο να λειτουργήσει άνευ φορτίου για 2-3 λεπτά για την προσαρμογή των λειτουργικών εξαρτημάτων των ψηκτρών άνθρακα στον συλλέκτη του κινητήρα. Συνιστάται να αναθέσετε την αντικατάσταση των ψηκτρών άνθρακα σε έναν αρμόδιο ειδικό. Συνιστάται να χρησιμοποιείτε μόνο αυθεντικά ανταλλακτικά.**



Όλες οι δυσλειτουργίες πρέπει να επισκευάζονται από το εξουσιοδοτημένο συνεργείο του κατασκευαστή.

## ΤΕΧΝΙΚΕΣ ΠΑΡΑΜΕΤΡΟΙ

### ΟΝΟΜΑΣΤΙΚΑ ΣΤΟΙΧΕΙΑ

Δράπανο-αναδευτήρας		
Παράμετροι	Αξίες	
Τάση παρεχόμενου ρεύματος	230 V AC	
Συχνότητα παρεχόμενου ρεύματος	50 Hz	
Ονομαστική ισχύς	850 W	
Συχνότητα στροφών άνευ φορτίου	0 – 500 στροφές / λεπτό	
Υποδοχή διάτρησης	1,5 – 13 mm	
Σπείρωμα της ατράκτου	1/2"	
Μέγιστη διάμετρος διάτρησης	ατσάλι	13 mm
	ξύλο	76 mm
Κλάση προστασίας	II	
Βάρος	3 kg	
Έτος κατασκευής	2014	

### ΠΛΗΡΟΦΟΡΙΕΣ ΓΙΑ ΕΠΙΠΕΔΟ ΘΟΥΡΥΒΟΥ ΚΑΙ ΚΡΑΔΑΣΜΟΥΣ

Επίπεδο ακουστικής πίεσης:  $L_{pA} = 77 \text{ dB(A)}$   $K = 3 \text{ dB(A)}$

Επίπεδο ακουστικής ισχύος:  $L_{WA} = 88 \text{ dB(A)}$   $K = 3 \text{ dB(A)}$

Επιτάχυνση της παλμικής κίνησης:  $a_w = 2,47 \text{ m/s}^2$   $K = 1,5 \text{ m/s}^2$

## ΠΡΟΣΤΑΣΙΑ ΠΕΡΙΒΑΛΛΟΝΤΟΣ



Ηλεκτρικές συσκευές δεν πρέπει να απορρίπτονται μαζί με τα οικιακά απορρίμματα. Θα πρέπει να παραδίδονται στο ειδικό τμήμα ανακύκλωσης. Τις πληροφορίες για το θέμα ανακύκλωσης μπορεί να σας τις παρέχει ο πωλητής του προϊόντος ή οι τοπικές αρχές. Ηλεκτρονικός και ηλεκτρικός εξοπλισμός, το χρονικό περιθώριο λειτουργίας του οποίου έληξε, περιέχει επικίνδυνες για το περιβάλλον ουσίες. Εξοπλισμός ο οποίος δεν έχει υποστεί ανακύκλωση αποτελεί ενδεχόμενο κίνδυνο για το περιβάλλον και την υγεία του ανθρώπου.

\* \* \* Με την επιφύλαξη αλλαγών

Η εταιρεία „Gruha Torx Spółka z ograniczoną odpowiedzialnością” Spółka komandytowa, η οποία εδρεύει στη Βαρσοβία στη διεύθυνση: Roganiczna str. 2/4 (αποκαλούμενη εφεξής η = Gruha Torx), προειδοποιεί ότι όλα τα πνευματικά δικαιώματα δημιουργού για το περιεχόμενο των παρούσων οδηγιών (αποκαλούμενων εφεξής οι «Οδηγίες») συμπεριλαμβανομένων του κειμένου, των φωτογραφιών, διαγραμμάτων, εικόνων και σχεδίων, καθώς και της στοιχειοθεσίας, ανήκουν αποκλειστικά στην εταιρεία Gruha Torx και προστατεύονται με το Νόμο περί δικαιώματος δημιουργού και συγγενών δικαιωμάτων από τις 4 Φεβρουαρίου του έτους 1994 (Ενημερωτικό δελτίο των νομοθετημάτων της Δημοκρατίας της Πολωνίας Αρ. 90 Αρθ. 631 με τις υπόμηνες μετατροπές). Αντιγραφή, αναπαραγωγή, δημοσίευση, αλλαγή των στοιχείων των οδηγιών χωρίς την έγγραφη έγκριση της εταιρείας Gruha Torx αυστηρά απαγορεύεται και μπορεί να οδηγήσει σε έγερση ποινικών και άλλων αξιώσεων.

### TRAPANO-MISCELATORE 58G605

ATTENZIONE: PRIMA DI UTILIZZARE L'ELETTROUTENSILE LEGGERE CON ATTENZIONE IL PRESENTE MANUALE, CHE VA CONSERVATO CON CURA PER UTILIZZI FUTURI.

### NORME PARTICOLARI DI SICUREZZA

#### NORME DI SICUREZZA SUPPLEMENTARI

- Assicurarsi che la tensione di alimentazione indicata sulla targhetta nominale dell'utensile corrisponda alla tensione della rete di alimentazione.
- Non adoperare il trapano-miscelatore nell'ambiente o nell'atmosfera potenzialmente esplosivi. Non miscelare i solventi o le sostanze che contengono solventi della temperatura di accensione inferiore a 210°C
- Non avvolgere il cavo d'alimentazione intorno a nessuna parte del corpo del trapano-miscelatore.
- Il trapano-miscelatore deve essere acceso e spento sempre quando l'agitatore è immerso nel contenitore.
- Bisogna sempre assicurarsi che il contenitore per la miscelazione è bloccato.
- Durante il processo di miscelazione non mettere le mani o qualsiasi altro oggetto dentro il contenitore.
- **Adoperare l'utensile con le impugnature supplementari fornite insieme all'utensile.** La perdita del controllo può provocare lesioni personali dell'operatore.

**ATTENZIONE! L'utensile è destinato al lavoro dentro i locali.**

**Nonostante un'applicazione di una costruzione sicura, un'applicazione dei mezzi di sicurezza e altri mezzi di protezione supplementari, esiste sempre un rischio minimo di subire lesioni durante lavoro.**

#### CARATTERISTICHE E APPLICAZIONI

Il trapano-miscelatore è un elettROUTENSILE destinato al lavoro continuo, utilizzabile sia in edilizia che in altri settori. Questo utensile è azionato da un motore commutatore monofase la cui velocità è ridotta per mezzo di un riduttore a ingranaggi. Questo tipo di elettROUTENSILI sono largamente utilizzati per eseguire fori nel legno e nei materiali simili e nel metallo e per miscelare sostanze. Una possibilità di adoperare diversi tipi di agitatori adeguati al tipo delle sostanze miscelate permette alla miscelazione di cemento, gesso rivestimenti di pavimenti, intonaci nobili, pitture, intonaci ordinari, malta autolivellante e altri prodotti chimici. A seconda dei componenti della miscela e dell'attrezzo utilizzato si consiglia di non miscelare più di 65 litri di un prodotto alla volta. Settori di utilizzo sono i lavori edili, di falegnameria, e tutti i lavori nell'ambito dell'attività amatoriale (hobbistica).



**È vietato utilizzare l'elettROUTENSILE in modo non conforme alla sua destinazione d'uso**

#### DESCRIZIONE DELLE PAGINE DEI DISEGNI

La numerazione che segue si riferisce agli elementi dell'elettROUTENSILE presentati nelle pagine dei disegni del presente manuale

1. Mandrino
2. Impugnatura supplementare
3. Interruttore
4. Pulsante di blocco dell'interruttore
5. Asta di profondità
6. Alberino
7. Boccola di riduzione
8. Impugnatura ausiliare
9. Coperchio della spazzola In grafite

\* Possono presentarsi lievi differenze tra il disegno e il prodotto

## DESCRIZIONE DEI SIMBOLI GRAFICI UTILIZZATI



ATTENZIONE



AVVERTENZA



MONTAGGIO/REGOLAZIONE



INFORMAZIONE

## EQUIPAGGIAMENTO E ACCESSORI

1. Mandrino + chiave - 1 pezzo.
2. Impugnatura ausiliare - 1 pezzo.
3. Impugnatura supplementare - 1 pezzo.
4. Asta di profondità - 1 pezzo.
5. Chiave esagonale - 1 pezzo.
6. Chiave piatta - 2 pezzi.
7. Boccola di riduzione - 1 pezzo.
8. Scatola di trasporto - 1 pezzo.

## PREPARAZIONE AL FUNZIONAMENTO

### MONTAGGIO DELL'IMPUGNATURA



Per la propria sicurezza personale si consiglia sempre di utilizzare l'impugnatura supplementare o ausiliare.

### MONTAGGIO DELL'IMPUGNATURA AUSILIARE



L'impugnatura ausiliare viene utilizzata quando l'elettrotensile sarà adoperato come miscelatore.



- Allentare le viti del corpo del trapano-miscelatore.
- Inserire l'asta dell'impugnatura ausiliare (8) negli incavi del corpo del trapano-miscelatore (dis. A).
- Serrare le viti allentate per bloccare bene l'impugnatura ausiliare
- Lo smontaggio dell'impugnatura ausiliare deve essere eseguito nell'ordine inverso.

### MONTAGGIO DEGLI AGITATORI



Montare la boccola di riduzione (7) sull'alberino (6) del trapano-miscelatore serrandola con le chiavi piatte (in dotazione) (dis. B).

- Inserire il perno dell'agitatore nella boccola di riduzione (7).

### MONTAGGIO DELL'IMPUGNATURA SUPPLEMENTARE



L'impugnatura supplementare viene utilizzata quando l'elettrotensile sarà adoperato come trapano. La possibilità di ruotare l'impugnatura supplementare (2), prima di serrarla sul corpo del trapano-miscelatore, permette di scegliere la posizione più comoda per il determinato lavoro da svolgere.



- Allentare la manopola che blocca la flangia dell'impugnatura supplementare (2), ruotandola a sinistra.
- Inserire la flangia dell'impugnatura nella parte anteriore cilindrica del corpo del trapano-miscelatore.
- Ruotarla nella posizione più comoda.
- Serrare la manopola di fissaggio, ruotandola a destra per fissare l'impugnatura supplementare.

### MONTAGGIO DELL'ASTA DI PROFONDITÀ



L'asta (5) serve a regolare la profondità di foratura del materiale.

- Allentare la manopola che blocca la flangia dell'impugnatura supplementare (2).
- Inserire l'asta di profondità (5) nel foro nella flangia dell'impugnatura supplementare (2).
- Regolarla alla profondità di foratura desiderata.
- Fissarla, serrando la manopola di fissaggio.

## SMONTAGGIO / MONTAGGIO DEL MANDRINO



Il mandrino va montato direttamente sull'alberino del trapano-miscelatore.

- Aprire il mandrino (1).
- Svitare la vite di fissaggio del mandrino con il cacciavite a croce girando il cacciavite a destra (filettatura sinistra).
- Fissare la chiave esagonale nel mandrino (1) (**dis. C**).
- Tenendo fermo con la chiave piatta l'alberino, colpire leggermente l'estremità della chiave esagonale.
- Svitare il mandrino. .



Il montaggio del mandrino deve essere eseguito nell'ordine inverso.

## FISSAGGIO DEGLI UTENSILI DI LAVORO



- Inserire la chiave in uno dei fori laterali del mandrino (1).
- Aprire il mandrino fino alla dimensione desiderata.
- Inserire la punta fino in fondo nell'apertura del mandrino.
- Per mezzo della chiave (inserita in successione nei tre fori laterali del mandrino) serrare il mandrino attorno alla punta.



**Bisogna sempre ricordarsi di estrarre la chiave dal trapano al termine delle operazioni di inserimento e di estrazione della punta.**

## FUNZIONAMENTO / REGOLAZIONI

### ACCENSIONE / SPENNIMENTO



**La tensione di rete deve corrispondere al valore di tensione indicato sulla targhetta nominale del trapano-miscelatore.**

**Accensione** - premere il pulsante dell'interruttore (6) e mantenerlo premuto.

**Spegnimento** - rilasciare il pulsante dell'interruttore (6).

**Blocco dell'interruttore (funzionamento continuo)**

**Accensione:**

- Premere il pulsante dell'interruttore (3) e mantenerlo premuto.
- Premere il pulsante di blocco dell'interruttore (4) (**dis. D**).
- Rilasciare il pulsante dell'interruttore (3).

**Spegnimento:**

- Premere e rilasciare il pulsante dell'interruttore (3).



**La velocità di rotazione dell'alberino viene regolata con il grado di pressione sul pulsante dell'interruttore.**

Durante il lavoro bisogna sempre tenere il trapano-miscelatore in modo sicuro (con ambedue le mani)



**Fare attenzione a non coprire le aperture nel corpo che servono alla ventilazione del motore del trapano-miscelatore.**

## SERVIZIO E MANUTENZIONE



**Prima di intraprendere qualsiasi attività legata all'installazione, la regolazione, la riparazione o il servizio, bisogna estrarre la spina del cavo di alimentazione dalla presa di rete.**



- Il trapano-miscelatore deve essere tenuto sempre pulito.
- Non adoperare l'acqua o gli altri liquidi per la pulizia..
- Il trapano-miscelatore viene pulito per mezzo di una spazzola o uno straccio asciutto.
- Bisogna pulire regolarmente le aperture di ventilazione per evitare il surriscaldamento del motore.
- Nel caso di una scintillazione eccessiva sul commutatore affidare una verifica delle spazzole a uno specialista qualificato.
- Conservare il trapano-miscelatore sempre nell'ambiente asciutto, fuori dalla portata dei bambini.

### SOSTITUZIONE DELLE SPAZZOLE IN GRAFITE



Le spazzole in grafite del motore consumate (più corte di 5 mm), bruciate o spaccate vanno immediatamente sostituite. Entrambe le spazzole vanno sostituite allo stesso tempo.

- Smontare i coperchi delle spazzole In grafite (9) (dis. E).
- Estrarre le spazzole in grafite consumate.
- Rimuovere la eventuale polvere di grafite per mezzo dell'aria compressa.
- Montare le nuove spazzole in grafite (le spazzole in grafite dovrebbero infilarsi liberamente nei fermaspazzole).
- Rimontare i coperchi delle spazzole In grafite (9).



**Dopo la sostituzione delle spazzole bisogna avviare il trapano-miscelatore a vuoto e attendere un po', affinché le spazzole si adattino al commutatore del motore.**



Ogni tipo di difetto deve essere eliminato da un punto autorizzato di assistenza tecnica del fabbricante

## PARAMETRI TECNICI

### DATI NOMINALI

Trapano-miscelatore		
Parametro		Valore
Tensione d'alimentazione		230 V AC
Frequenza d'alimentazione		50 Hz
Potenza nominale		850 W
Velocità a vuoto		0 – 500 min <sup>-1</sup>
Apertura del mandrino		1,5 – 13 mm
Filettatura dell'alberino		1/2"
Diametro Massimo di foratura	acciaio	13 mm
	legno	76 mm
Classe di protezione		II
Peso		3 kg
Anno di produzione		2014

### DATI RIGUARDANTI RUMORE E VIBRAZIONI

Livello di pressione acustica: :  $L_{p_A} = 77$  dB(A) K= 3 dB(A)

Livello di Potenza acustica:  $L_{W_A} = 88$  dB(A) K= 3 dB(A)

Accelerazione ponderata in frequenza delle vibrazioni:  $a_h = 2,47$  m/s<sup>2</sup> K= 1,5 m/s<sup>2</sup>

## PROTEZIONE DELL'AMBIENTE / CE



Le apparecchiature elettriche ed elettroniche non devono essere smaltite con i rifiuti domestici, ma consegnate a centri autorizzati per il loro smaltimento. Informazioni circa lo smaltimento sono fornite dal venditore dell'apparecchiatura o dalle autorità locali. Le apparecchiature elettriche ed elettroniche usate contengono sostanze nocive per l'ambiente. Le apparecchiature non riciclate costituiscono un rischio potenziale per l'ambiente e per la salute umana.

\* Ci si riserva il diritto di effettuare modifiche.

La „Grupa Topex Spółka z ograniczoną odpowiedzialnością” Spółka komandytowa con sede a Varsavia, ul. Pograniczna 2/4 (detta di seguito: „Grupa Topex”) informa che tutti i diritti d'autore sul contenuto del presente manuale (detto di seguito: „Manuale”), che riguardano, tra l'altro, il testo, le fotografie, gli schemi e i disegni contenuti e anche la sua composizione, appartengono esclusivamente alla Grupa Topex sono protetti giuridicamente secondo la legge del 4 febbraio 1994, sul diritto d'autore e diritti connessi (Gazz. Uff. polacca del 2006 n. 90 posizione 631 con successive modifiche). La copia, l'elaborazione, la pubblicazione, la modifica a scopo commerciale, sia dell'intero Manuale che di singoli suoi elementi, senza il consenso scritto della Grupa Topex, sono severamente vietate e comportano responsabilità civile e penale.

## TALADRADORA MEZCLADORA 58G605

ATENCIÓN: ANTES DE USAR ESTA HERRAMIENTA ELÉCTRICA ES NECESARIO LEER LAS INSTRUCCIONES Y GUARDARLAS PARA LAS FUTURAS CONSULTAS

### NORMAS DE SEGURIDAD DETALLADAS

#### NORMAS DE SEGURIDAD ADICIONALES

- Debe asegurarse de que la tensión de red coincida con los valores expuestos sobre la placa de especificaciones técnicas.
- No debe usar la taladradora mezcladora en un lugar o espacio con riesgo de inflamación. No debe mezclar disolventes ni sustancias que contengan disolventes cuya temperatura de inflamación sea inferior a 210°C.
- No debe enrollar el cable de alimentación sobre ninguna de las piezas de la carcasa de la taladradora mezcladora.
- La taladradora mezcladora debe ponerse en marcha y desconectar cuando la varilla mezcladora esté sumergida en el depósito.
- Siempre debe asegurarse de que el depósito para mezclar esté sujeto firmemente.
- Mientras mezcla no debe introducir las manos ni objetos al depósito.
- **Use la herramienta con las empuñaduras adicionales disponibles a juego con la herramienta.** *La pérdida de control sobre la herramienta puede causar lesiones del usuario.*

**¡ATENCIÓN! La herramienta sirve para trabajar en los interiores.**

**Aunque la estructura es segura de por sí, y aunque utilice medidas de seguridad y de protección adicionales, siempre existe el riesgo de sufrir lesiones corporales leves durante el trabajo.**

#### ESTRUCTURA Y USO

La taladradora mezcladora es una herramienta eléctrica manual destinada para un trabajo continuo y sirve para trabajos de construcción y otros tipos de trabajos. La propulsión es de motor monofásico conmutador cuyas revoluciones se reducen mediante la transmisión por engranajes. Este tipo de herramientas tiene una aplicación amplia para realizar orificios en madera, materiales similares a madera y en metal, así como para mezclar sustancias. La posibilidad de uso de diferentes tipos de varillas permite mezclar materiales de diferentes características como cemento, escayola, mezclas para cubrir el suelo, estuco, pinturas, yeso, mortero nivelador, sustancias químicas. Dependiendo de los ingredientes de la mezcla y el tipo de varilla utilizada, se recomienda no mezclar más de 65 litros de producto a la vez. La herramienta tiene aplicación en trabajos de remodelación, carpintería y cualquier tipo de trabajos de aficionado (bricolaje).



**Se prohíbe el uso de la herramienta eléctrica para usos diferentes de los aquí indicados**

#### DESCRIPCIÓN DE LAS PÁGINAS GRÁFICAS

La lista de componentes se refiere a las piezas de la herramienta mostradas en la imagen al inicio del folleto.

1. Portabrocas
2. Empuñadura adicional
3. Interruptor
4. Bloqueo del interruptor
5. Tope de profundidad de taladrado
6. Husillo
7. Casquillo de reducción
8. Empuñadura auxiliar
9. Tapa del cepillo de carbón

\* Puede haber diferencias entre la imagen y el producto.

## DESCRIPCIÓN DE ICONOS UTILIZADOS



ATENCIÓN



ADVERTENCIA



MONTAJE / CONFIGURACIONES



INFORMACIÓN

## ÚTILES Y ACCESORIOS

- |                                     |          |
|-------------------------------------|----------|
| 1. Sujeción y llave                 | - 1 ud.  |
| 2. Empuñadura auxiliar              | - 1 ud.  |
| 3. Empuñadura adicional             | - 1 ud.  |
| 4. Tope de profundidad de taladrado | - 1 ud.  |
| 5. Llave hexagonal                  | - 1 ud.  |
| 6. Llave fija                       | - 2 uds. |
| 7. Casquillo de reducción           | - 1 ud.  |
| 8. Maletín de transporte            | - 1 ud.  |

## PREPARACIÓN PARA TRABAJAR

### MONTAJE DE LA EMPUÑADURA



Para su seguridad personal se recomienda que utilice la empuñadura adicional o auxiliar.

### MONTAJE DE LA EMPUÑADURA AUXILIAR



La empuñadura auxiliar se instala para utilizar la herramienta en modo de mezcladora.



- Afloje los tornillos sobre la carcasa de la taladradora mezcladora.
- Introduzca el vástago de la empuñadura auxiliar (8) en el orificio de la carcasa de la taladradora mezcladora (**imagen A**).
- Atornille los tornillos aflojados para ajustar la empuñadura auxiliar.
- Para desmontar la empuñadura auxiliar, ejecute todos los pasos al revés.

### MONTAJE DE VARILLA MEZCLADORA



Coloque el casquillo de reducción (7) sobre el husillo (6) de la taladradora mezcladora ajustándolo con llave fija (incluida) (**imagen B**).

- Atornille el mandril de la varilla en el casquillo de reducción (7).

### MONTAJE DE LA EMPUÑADURA ADICIONAL



La empuñadura adicional se instala para utilizar la herramienta en modo de taladradora.

La herramienta tiene la posibilidad de girar la empuñadura adicional (2) antes de ajustarla en la carcasa de la taladradora mezcladora. Esta opción permite una elección óptima para diferentes condiciones de trabajo ejecutado.



- Afloje la rueda de bloqueo del cuello de la empuñadura adicional (2) girándola a la izquierda.
- Coloque el cuello de la empuñadura adicional sobre la pieza cilíndrica de la carcasa de la taladradora mezcladora.
- Gire hasta conseguir la posición más adecuada.
- Apriete la rueda de bloqueo hacia la derecha para ajustar la empuñadura adicional.

### MONTAJE DEL TOPE DE PROFUNDIDAD DE TALADRADO



El tope de profundidad de taladrado (5) sirve para definir la profundidad de perforación de la broca en el material.

- Afloje la rueda de bloqueo del cuello de la empuñadura adicional (2).
- Introduzca el tope de profundidad de taladrado (5) en el orificio en el cuello de la empuñadura adicional (2).



- Coloque la profundidad de taladrado deseada.
- Bloquee la posición girando la rueda de bloqueo de la empuñadura adicional.

## DESMONTAJE / MONTAJE DE LA SUJECIÓN PORTABROCAS

 La sujeción portabrocas se monta directamente sobre el husillo de la taladradora mezcladora.

- Abra las mordazas de la sujeción portabrocas (1).
- Introduzca el tornillo de sujeción del portabrocas con destornillador de estrella girándolo hacia la derecha.
- Coloque la llave hexagonal en el portabrocas (1) (**imagen C**).
- Sujetando el husillo con la llave fija golpee suavemente en la punta de la llave hexagonal.
- Destornille el portabrocas.

 El montaje de la sujeción portabrocas se realiza al revés que el desmontaje.

## MONTAJE DE ÚTILES

-  • Introduzca la llave en uno de los orificios en el exterior del portabrocas (1).
- Abra las mordazas hasta conseguir la apertura deseada.
- Introduzca el vástago del útil hasta el fondo del orificio del portabrocas.
- Introduciendo la llave consecutivamente en los tres orificios sobre el portabrocas, ajuste las mordazas del portabrocas sobre el vástago del útil.

 **Siempre debe acordarse de desconectar la llave del portabrocas después de retirar o montar el útil.**

## TRABAJO / CONFIGURACIÓN

### PUESTA EN MARCHA / DESCONEXIÓN

 **La tensión en red debe coincidir con las indicaciones en la placa de características técnicas de la taladradora mezcladora.**

 **Puesta en marcha:** pulse el interruptor (3).

**Desconexión:** suelte el interruptor (3).

**Bloqueo del interruptor (trabajo continuo)**

**Puesta en marcha:**

- Pulse el interruptor (3) hasta el fondo y sujételo en esta posición.
- Pulse el bloqueo del interruptor (4) (**imagen D**).
- Suelte el interruptor (3).

**Desconexión:**

- Pulse y suelte el interruptor (3).

 **La velocidad de revoluciones del husillo se ajusta dependiendo de la presión ejercida sobre el interruptor. Durante el trabajo siempre debe mantener la taladradora mezcladora de forma segura (con las dos manos).**

 **Tenga precaución para no tapar los orificios en la carcasa que sirven para ventilar el motor de la taladradora mezcladora.**

## USO Y MANTENIMIENTO

 **Antes de instalar, ajustar, reparar o usar la herramienta es necesario desenchufarla de la toma de corriente.**

-  • Siempre debe mantener la taladradora mezcladora limpia.
- Para limpiar el martillo-taladro nunca utilice agua, ni otros líquidos.
- La taladradora mezcladora debe limpiarse con un cepillo suave o con un trozo de tela seco.
- Debe limpiar con regularidad los orificios de ventilación para evitar sobrecalentamiento del motor.
- En caso de que haya demasiadas chispas en el conmutador, debe encargar a la persona cualificada el control del estado de los cepillos de carbón.
- Debe almacenar la taladradora mezcladora en un lugar seco y fuera del alcance de los niños.

## CAMBIO DE CEPILLOS DE CARBÓN

 Los cepillos de carbón en el motor que estén desgastados (es decir cuando su longitud sea menor de 5mm), quemados o rotos deben estar reemplazados inmediatamente. Siempre hay que cambiar los dos cepillos a la vez.

- Retire las tapas de los cepillos de carbón (9) (imagen E).
- Retire los cepillos desgastados.
- Elimine el polvo, si es necesario, con un chorro de aire comprimido.
- Coloque cepillos de carbón nuevos (los cepillos deben colocarse fácilmente en los portacepillos).
- Coloque las tapas de cepillos de carbón (9).

 **Después de cambiar los cepillos de carbón debe poner el martillo-taladro en marcha en vacío y esperar 2-3 minutos hasta que los cepillos se ajusten al conmutador del motor. El cambio de cepillos de carbón debe realizarse únicamente por personas cualificadas que utilicen piezas originales.**

 Cualquier avería debe subsanarse en un punto de servicio técnico autorizado por el fabricante.

## PARAMETROS TÉCNICOS

### DATOS TÉCNICOS NOMINALES

Taladradora mezcladora		
Parametro técnico		Valor
Voltaje		230 V CA
Frecuencia		50 Hz
Potencia nominal		850 W
Velocidad de giro del husillo en vacío		0 – 500 min <sup>-1</sup>
Alcance del portabrocas		1,5 – 13 mm
Rosca del husillo		1/2"
Diámetro máximo de taladrado	acero	13 mm
	madera	76 mm
Clase de protección		II
Peso		3 kg
Año de fabricación		2014

### INFORMACIÓN SOBRE RUIDOS Y VIBRACIONES

Nivel de presión acústica:  $L_{p_A} = 77$  dB(A)  $K = 3$  dB(A)

Nivel de potencia acústica:  $L_{w_A} = 88$  dB(A)  $K = 3$  dB(A)

Valor de aceleraciones de las vibraciones:  $a_h = 2,47$  m/s<sup>2</sup>  $K = 1,5$  m/s<sup>2</sup>

## PROTECCIÓN MEDIOAMBIENTAL / CE



Productos de alimentación eléctrica no deben desecharse junto con la basura doméstica, sino llevarse para su reutilización a la planta específica de reciclaje. La información correspondiente al reciclaje la podrá recibir del vendedor o de las autoridades locales. Residuos de aparatos eléctricos y electrónicos contienen sustancias nocivas para el medio ambiente. Los equipos no reciclados constituyen una amenaza potencial para el medio ambiente y la salud humana.

\* El fabricante se reserva el derecho de introducir cambios.

Grupa Topex Spółka z ograniczoną odpowiedzialnością\* Spółka komandytowa con sede en Varsovia, c/ Pograniczna 2/4 (a continuación: "Grupa Topex") informa que todos los derechos de autor para el contenido de las presentes instrucciones (a continuación: "Instrucciones"), entre otros, para su texto, fotografías incluidas, esquemas, imágenes, así como su estructura son propiedad exclusiva de Grupa Topex y está sujeto a la protección legal de acuerdo con la ley del 4 de febrero de 1994 sobre el derecho de autor y leyes similares (B.O. 2006 N°90 Posición 631 con enmiendas posteriores). Se prohíbe copiar, tratar, publicar o modificar con fines comerciales de la totalidad o de partes de las Instrucciones sin el permiso expreso de Grupa Topex por escrito. El no cumplimiento de esta prohibición puede acarrear la responsabilidad civil y penal.

### BERBEQUIM - MISTURADOR 58G605

ATENÇÃO: ANTES DE SE PÔR A UTILIZAR A FERRAMENTA É NECESSÁRIO LER O PRESENTE MANUAL DE INSTRUÇÕES E CONSERVÁ-LO PARA A POSTERIOR UTILIZAÇÃO.

### REGRAS DE SEGURANÇA DETALHADAS

#### REGRAS DE SEGURANÇA ADICIONAIS

- Assegure-se de que a corrente de alimentação apresentada na chapa de informação corresponde à corrente da rede de alimentação.
- É proibido trabalhar com o berbequim-misturador num ambiente potencialmente explosivo. É igualmente proibido misturar dissolventes ou substâncias à base de dissolventes com temperatura de ignição inferior a 210°C.
- É proibido enrolar o cabo de alimentação em redor de qualquer parte do suporte do berbequim-misturador.
- O berbequim-misturador deve ser ligado/ desligado apenas quando o misturador está imergido num tanque.
- Assegure-se de que o tanque com a substância a misturar está adequadamente imobilizado.
- Durante a mistura é absolutamente proibido pôr as mãos ou qualquer objetos dentro do tanque.
- **O aparelho deve ser utilizado com os punhos adicionais fornecidos com o mesmo.** *A perda de controlo pode causar graves feridas no operador.*

**ATENÇÃO! A presente ferramenta serve para o trabalho no interior.**

**Além de o berbequim-misturador ter sido construído de materiais seguros, terem sido utilizados os meios de proteção e segurança adicionais, existe sempre um risco de lesão durante o trabalho.**

#### CONSTRUÇÃO E USO

O presente berbequim – misturador é uma eletroferramenta destinada ao trabalho contínuo tanto na construção como em outros setores industriais. É propulsado com um motor comutador de uma fase, cuja velocidade de rotação é reduzida através de uma engrenagem. Este tipo de eletroferramenta é utilizado para a perfuração de madeira, materiais feitos à base de madeira e de metal, bem como para misturar várias substâncias. A possibilidade de utilização de várias ferramentas para a mistura, adaptadas ao tipo de substâncias misturadas permite misturar o cimento, gesso, pavimentos, estuques, tintas, argamassas e várias substâncias químicas. Em função da composição da substância a misturar e da ferramenta é recomendável não misturar mais de 65 litros de um produto de uma vez. As eletroferramentas deste tipo são utilizadas nos trabalhos de renovação, construção, carpintaria e bricolagem.

 **É proibido utilizar a presente eletroferramenta em desacordo com o seu destino.**

#### DESCRIÇÃO DAS PÁGINAS GRÁFICAS

A numeração que se segue diz respeito aos elementos do aparelho apresentados nas páginas gráficas da presente instrução.

1. Porta-brocas
2. Punho complementar
3. Interruptor
4. Botão do bloqueio do interruptor
5. Limitador da profundidade de perfuração
6. Veio
7. Luva de redução
8. Punho auxiliar
9. Tampa da escova de carvão

\* Podem surgir diferenças entre a imagem e o estado real do produto.

## DESCRIÇÃO DOS SÍMBOLOS GRÁFICOS UTILIZADOS NO MANUAL



ATENÇÃO



ADVERTÊNCIA



MONTAGEM/ CONFIGURAÇÕES



INFORMAÇÃO

## EQUIPAMENTOS E ACESSÓRIOS

- |  |              |
|--|--------------|
| 1. Porta-brocas + chave                    | - 1 unidade  |
| 2. Punho auxiliar                          | - 1 unidade  |
| 3. Punho complementar                      | - 1 unidade  |
| 4. Limitador de profundidade de perfuração | - 1 unidade  |
| 5. Chave hexagonal                         | - 1 unidade  |
| 6. Chave plana                             | - 2 unidades |
| 7. Luva de redução                         | - 1 unidade  |
| 8. Mala de transporte                      | - 1 unidade  |

## PREPARAÇÃO PARA O TRABALHO

### INSTALAÇÃO DO PUNHO



**Pelas razões de segurança pessoal recomenda-se a utilização do punho complementar ou auxiliar.**

### INSTALAÇÃO DO PUNHO AUXILIAR



O punho auxiliar é utilizado quando a ferramenta serve de misturador.



- Afrouxar os parafusos no suporte do berbequim – misturador.
- Pôr a vara do punho auxiliar (8) na cavidade do suporte do berbequim – misturador (**imagem A**).
- Apertar os parafusos afrouxados a fim de montar firmemente o punho auxiliar.
- A desmontagem do punho auxiliar realiza-se em ordem oposta à montagem.

### INSTALAÇÃO DO MISTURADOR



- Montar a luva de redução (7) no veio (6) do berbequim-misturador apertando-o com as chaves planas (incluídas) (**imagem B**).
- Aparafusar o cabo do misturador na luva de redução (7).

### INSTALAÇÃO DO PUNHO COMPLEMENTAR



O punho complementar é utilizado quando a ferramenta serve de berbequim.

A possibilidade de giração do punho complementar (2), antes de apertá-lo no suporte do berbequim-misturador, permite escolher a posição mais confortável para as condições do trabalho executado.



- Afrouxar o botão de bloqueio da gola do punho complementar (2), girando-o para a esquerda.
- Pôr a gola do punho complementar na parte oval do suporte do berbequim – misturador.
- Girar até à posição mais confortável.
- Girar o botão de bloqueio à direita a fim de montar o punho complementar.

### INSTALAÇÃO DO LIMITADOR DE PROFUNDIDADE DE PERFURAÇÃO



O limitador de profundidade de perfuração (5) serve para ajustar a profundidade da entrada da broca no material.

- Afrouxar o botão de bloqueio da gola do punho complementar (2).
- Pôr o limitador de profundidade de perfuração (5) num orifício da gola do punho complementar (2).
- Ajustar a profundidade de perfuração desejada.
- Bloquear, apertando o botão de bloqueio do punho complementar.

## DESMONTAGEM / MONTAGEM DO PORTA-BROCAS



O porta-brocas é montado diretamente no veio do berbequim – misturador.

- Soltar as mandíbulas do porta-brocas (1).
- Desaparafusar o parafuso de suporte do porta-brocas utilizando para este fim a chave de fenda de estrela, girando-a à direita (rosca esquerda).
- Montar a chave hexagonal no porta-brocas (1) (imagem C).
- Suportando o veio com a chave plana bater delicadamente numa extremidade da chave hexagonal.
- Desaparafusar o porta-brocas.



A montagem do porta-brocas reeliza-se em ordem oposta à montagem.

## MONTAGEM DAS FERRAMENTAS DE TRABALHO



- Pôr a chave num dos orifícios do porta-brocas (1).
- Soltar as mandíbulas até conseguir a dimensão desejada.
- Pôr o cabo da ferramenta de trabalho até ao fim do orifício do porta-brocas.
- Com a chave (que deve ser posta em cada um dos três orifícios no porta-brocas) apertar as mandíbulas do porta-brocas no cabo da ferramenta de trabalho.



**É necessário lembrar-se sempre de que a chave deve ser desmontada do porta-brocas após a instalação/ desinstalação da ferramenta de trabalho.**

## TRABALHO/ CONFIGURAÇÕES

### LIGAÇÃO/ DESLIGAÇÃO



**A corrente elétrica da rede deve corresponder à corrente apresentada na chapa de informação do berbequim-misturador.**



**Ligação** – premir o botão de ligação (3).

**Desligação** – soltar o botão de ligação (3).

**Bloqueio do interruptor (trabalho contínuo)**

**Ligação:**

- Premir o botão do interruptor (3) e manter nesta posição.
- Premir o botão do bloqueio do interruptor (4) (imagem D).
- Soltar o botão do interruptor (3).

**Desligação:**

- Premir e soltar o botão do interruptor (3).



**O limite da velocidade de rotação do veio é regulado com o grau de pressão do botão do interruptor.**

**Durante o trabalho com o berbequim-misturador é necessário mantê-lo sempre de maneira firme e com ambas as mãos.**



**Manter cuidado para não tapar os buracos de ventilação no suporte da ferramenta.**

## SERVIÇO/ CONSERVAÇÃO



**Antes de proceder a quaisquer atividades relacionadas com a instalação, regulação, consertação ou o serviço da ferramenta é necessário retirar a ficha do cabo de alimentação da tomada.**





- Manter sempre o berbequim-misturador limpo.
- Não utilizar água nem outro líquido para a limpeza.
- Limpar a ferramenta com uma escova ou um tecido seco.
- Limpar regularmente as fissuras de ventilação para evitar o sobreaquecimento do motor.
- Caso no comutador apareçam muitas faíscas é necessário mandar verificar o estado das escovas de carvão por uma pessoa qualificada.
- Manter o berbequim-misturador num lugar seco e afastado das crianças.

## SUBSTITUIÇÃO DAS ESCOVAS DE CARVÃO

 As escovas de carvão consumidas (com comprimento inferior a 5 mm), queimadas ou deterioradas devem ser imediatamente substituídas. Substituí-se sempre ambas as escovas de carvão.

- Desmontar as tampas das escovas de carvão (9) (**imagem E**).
- Retirar as escovas consumidas.
- Remover o eventual pó de carvão utilizando para este fim o ar comprimido.
- Pôr as novas escovas de carvão (as escovas devem pôr-se à vontade no porta-escovas).
- Montar as tampas das escovas de carvão (9).

 **Após a substituição das escovas de carvão é necessário ligar o berbequim-misturador sem carga e esperar uns 2-3 minutos até que as escovas de carvão se adaptem ao comutador do motor. Deve-se mandar substituir as escovas de carvão somente às pessoas devidamente qualificadas, utilizando para este fim as peças originais.**

 Quaisquer e todas as falhas devem ser reparadas pela assistência técnica do fabricante.

## PARÂMETROS TÉCNICOS

### DADOS NOMINAIS

Berbequim - misturador		
Parâmetro	Valor	
Corrente de alimentação	230 V AC	
Frequência de alimentação	50 Hz	
Potência nominal	850 W	
Limite da velocidade de rotação	0 – 500 min <sup>-1</sup>	
Capacidade de porta-brocas	1,5 – 13 mm	
Rosca do veio	1/2"	
Diâmetro máximo de perfuração	aço	13 mm
	madeira	76 mm
Classe de proteção	II	
Peso	3 kg	
Ano de produção	2014	

### DADOS RELATIVOS AO BARULHO E À VIBRAÇÃO

Pressão sonora:  $L_{p_a} = 77$  dB(A) K= 3 dB(A)

Potência sonora:  $L_{w_a} = 88$  dB(A) K= 3 dB(A)

Aceleração de vibrações:  $a_h = 2,47$  m/s<sup>2</sup> K= 1,5 m/s<sup>2</sup>

## PROTEÇÃO DO MEIO AMBIENTE / CE



Os produtos alimentados com corrente elétrica não podem ser deitados fora com o lixo doméstico, mas sim fornecidos aos pontos de reutilização. Todos os fabricantes deste tipo de produtos, assim com as autoridades locais têm obrigação de prestar informação neste âmbito. Os aparelhos elétricos e eletrônicos contêm substâncias perigosas para o meio ambiente, por isso são perigosos para a saúde humana quando não reutilizados.

\* Reserva-se o direito de alteração.

A "Grupa Topex Spółka z ograniczoną odpowiedzialnością" (Sociedade com responsabilidade limitada) sociedade em comandita com sede em Varsóvia, na Rua Pograniczna 2/4 (adiante denominada como "a Grupa Topex") vem comunicar que todos os direitos de autor relativos ao conteúdo do presente manual de instruções (adiante denominado como "Manual de Instruções"), inclusive ao seu texto, às imagens, aos gráficos e esquemas, bem como à sua composição, pertencem exclusivamente à Grupa Topex, estando sujeitos à proteção legal ao abrigo da Lei de 4 de fevereiro de 1994 sobre os direitos de autor e relacionados (isto é Diário da República 2006 N.º 90 p. 631 com alterações). Por isso é proibido copiar, processar, publicar e modificar o presente manual, na totalidade ou em partes, sem a prévia autorização expressa da Grupa Topex, podendo a infração da citada proibição levar à responsabilidade civil e penal.

## PERCEUSE - AGITATEUR 58G605

ATTENTION : AVANT DE PROCEDER A UTILISER L'ELECTRO-OUTIL IL FAUT LIRE ATTENTIVEMENT LA NOTICE D'EMPLOI ET LA CONSERVER POUR UNE UTILISATION ULTERIEURE.

### REGLES DE SECURITE DETAILLEES

#### REGLES DE SECURITE COMPLEMENTAIRES

- Il faut s'assurer que la tension d'alimentation citée sur la plaque signalétique du matériel correspond à la tension du secteur d'alimentation.
- Il n'est pas permis de se servir de la perceuse- agitateur en milieu à atmosphère potentiellement explosive. Il n'est pas permis de mélanger les diluants ou les substances comprenant des diluants à température d'allumage inférieure à 210°C.
- Il n'est pas permis d'enrouler le câble d'alimentation autour des parties du corps la perceuse- agitateur.
- La perceuse - agitateur doit être toujours mise en marche et arrêtée quand l'agitateur est immergé dans le réservoir.
- Il faut toujours s'assurer que le réservoir à mélanger est correctement immobilisé.
- Lors d'exécuter l'opération de mélanger, il n'est pas permis de mettre les mains ni aucuns objets quelconques dans le réservoir.
- Il faut utiliser le matériel avec les poignées supplémentaires livrées avec le matériel. *La perte de contrôle peut entraîner des lésions personnelles de l'utilisateur.*

**ATTENTION ! Le matériel sert au travail à l'intérieur des locaux.**

**Malgré l'application d'une construction sûre de par la conception, l'application des moyens de prévention et des moyens de protection supplémentaires, il existe toujours un risque résiduel de lésions lors du travail.**

#### COMPOSITION ET UTILISATION

La perceuse- agitateur est un outil électrique destiné au travail continu, exécuté aussi bien dans la construction que dans d'autres professions. Elle est entraînée par un moteur uniphasé à commutation dont la vitesse rotative est réduite au moyen d'un engrenage à dents. Ce genre d'outils électriques sont généralement appliqués pour exécuter des trous dans le bois, dans des matériaux provenant du bois et dans le métal ainsi que pour mélanger les substances. La possibilité d'utiliser différents outils pour mélanger, adaptés à différentes substances mélangées permet de mélanger le ciment, le plâtre, les revêtements de plancher, les enduits, les peintures, les mortiers, les enduits autonivellants et différents produits chimiques. En fonction de la composition du mélange et du genre d'outil utilisé, il est recommandé de ne pas mélanger plus de 65 litres de produit à la fois. Leurs champs d'application sont les travaux de renouvellement et de construction, de menuiserie et différents travaux de bricolage.



**Il n'est pas permis d'utiliser les outils électriques d'une manière non conforme à sa destination.**

#### DESCRIPTION DES PAGES GRAPHIQUES

Le numérotage cité ci-après se réfère aux éléments du matériel présentés sur les pages graphique de la présente notice d'emploi.

1. Manchon de perceuse
2. Poignée supplémentaire
3. Disjoncteur
4. Touche de verrouillage de disjoncteur
5. Règle de limiteur de profondeur de perçage
6. Broche
7. Tubulure de réduction
8. Poignée auxiliaire
9. Couvercle de balai à charbon

\* Des différences entre la figure et le produit peuvent se présenter.

## DESCRIPTION DES SYMBOLES GRAPHIQUES UTILISES



ATTENTION



AVERTISSEMENT



MONTAGE/REGLAGES



INFORMATION

## EQUIPEMENT ET ACCESSOIRES

- |   |           |
|---|-----------|
| 1. Manchon de perceuse + clé                  | - 1 pièce |
| 2. Poignée auxiliaire                         | - 1 pièce |
| 3. Poignée supplémentaire                     | - 1 pièce |
| 4. Règle de limiteur de profondeur de perçage | - 1 pièce |
| 5. Clé à six pans                             | - 1 pièce |
| 6. Poignée supplémentaire                     | - 2 pièce |
| 7. Poignée supplémentaire                     | - 1 pièce |
| 8. Poignée supplémentaire                     | - 1 pièce |

## PREPARATION AU TRAVAIL

### INSTALLATION DE POIGNEES



**Pour des raisons de sur sécurité personnelle il est recommandé d'utiliser la poignée supplémentaire ou auxiliaire.**

### INSTALLATION DE POIGNEE AUXILIAIRE



La poignée auxiliaire est utilisée quand l'outil électrique sera utilisé comme agitateur.



- Desserrer les vis sur le corps la perceuse - agitateur.
- Insérer la tige de la poignée auxiliaire (8) dans les enfoncements dans le corps la perceuse- agitateur (fig. A).
- Serrer les vis desserrées en vue de fixation sûre de la poignée auxiliaire.
- Le démontage de la poignée auxiliaire s'effectue dans l'ordre inverse du montage.

### FIXATION DE L'AGITATEUR



Monter la tubulure de réduction (7) sur la broche (6) de la perceuse-agitateur, en serrant avec la clé à fourche (dans le jeu) (fig. B).

- Visser le mandrin de l'agitateur dans la tubulure de réduction (7).

### INSTALLATION DE POIGNEE SUPPLEMENTAIRE



La poignée supplémentaire est utilisée quand l'outil électrique sera utilisé comme perceuse.

La possibilité de la rotation de la poignée supplémentaire (2) avant sa pose sur le corps de la perceuse-agitateur permet de choisir la position la plus commode pour les conditions de travail exécuté.



- Desserrer le volant de verrouillage de la bride de poignée supplémentaire (2), en le tournant à gauche.
- Mettre la bride de poignée supplémentaire sur la partie cylindrique du corps de la perceuse- agitateur.
- Tourner à la position la plus commode.
- Serrer le volant de verrouillage à droite, en vue de fixation de la poignée supplémentaire.

### INSTALLATION DE LIMITEUR DE PROFONDEUR DE PERÇAGE



Limiteur de profondeur de perçage (5) sert à déterminer la profondeur d'insertion du foret dans le matériau.

- Desserrer le volant de verrouillage de la bride de poignée supplémentaire (2).
- Insérer la règle de limiteur de profondeur de perçage (5) dans l'ouverture de la bride de la poignée supplémentaire (2).



- Régler la profondeur de perçage souhaitée.
- Verrouiller en serrant le volant de verrouillage de la poignée supplémentaire.

## DEMONTAGE / MONTAGE DE LA POIGNEE DE PERCAGE

 Le manchon de perceuse est monté directement sur la broche de la perceuse - agitateur.

- Desserrer la mâchoire du manchon (1).
- Dévisser la vis de fixation du manchon de la perceuse, avec un tournevis cruciforme, en tournant le tournevis à droite.
- (filetage à gauche).
- Fixer clé à six pans dans le manchon de perceuse (1) (fig. C).
- En saisissant la broche avec la clé à six pans, frapper légèrement sur l'extrémité de la clé à six pans.
- Desserrer le manchon de perceuse.

 Le montage du manchon s'effectue dans l'ordre inverse de son démontage.

## FIXATION DES OUTILS DE TRAVAIL

- Insérer la clé dans l'une des ouvertures sur le pourtour du manchon (1).
- Desserrer la mâchoire sur la dimension souhaitée.
- Insérer le manche de l'outil jusqu'à la butée du manchon de perçage.
- Avec la clé, (introduite successivement dans les trois trous sur le pourtour du manchon) serrer la mâchoire du manchon sur le manche de l'outil de travail.

 **Il faut toujours se souvenir que la clé doit être sortie du manchon après la fin des actions liées à l'introduction et à la sortie de l'outil de travail.**

## TRAVAIL / REGLAES

### MISE EN MARCHÉ / ARRÉT

 **La tension du secteur doit correspondre à la valeur de la tension citée sur la plaque signalétique la perceuse-agitateur.**

 **Mise en marche** - enfoncer la touche de disjoncteur (3).  
**Arrêt** - libérer la touche de disjoncteur (3).

### Verrouillage de disjoncteur (travail en continu)

#### Actionnement :

- Enfoncer la touche de disjoncteur (3) jusqu'à la butée et maintenir dans cette position.
- Enfoncer la touche de verrouillage de disjoncteur (4) (fig. D).
- Libérer la pression sur la touche de disjoncteur (3).

#### Désactionnement :

- Enfoncer et libérer la pression sur la touche de disjoncteur (3).

 **La vitesse de rotation de la broche est réglée par la force de pression sur la touche de disjoncteur.**

 **Lors de travail, il faut toujours tenir la perceuse- agitateur d'une manière sûre (avec les deux mains).**

 **Faire attention à ne pas obstruer les ouvertures dans le corps servant au refroidissement du moteur de la perceuse-agitateur.**

## SERVICE ET ENTRETIEN

 **Avant de procéder aux actions quelconques liées à l'installation, au réglage, à la réparation et à l'entretien, il faut sortir la fiche d'alimentation de la prise du secteur.**

- La perceuse-agitateur doit être toujours entretenue en propreté.
- Pour son nettoyage ni l'eau ni autres liquides ne peuvent pas être utilisés.
- La perceuse-agitateur peut être nettoyée avec un balai ou un chiffon sec.
- Il faut nettoyer systématiquement les trous de ventilation pour ne pas permettre une surchauffe du moteur.
- En cas de présence d'étincellement excessif sur le collecteur confier la vérification de l'état des balais à charbon du moteur à une personne habilitée.
- La perceuse-agitateur doit être toujours conservée dans un endroit sec et inaccessible aux enfants.

## REMPLACEMENT DES BALAIS A CHARBON

 Les balais à charbon du moteur usés (inférieurs à 5 mm), brûlés ou cassés doivent être immédiatement échangés. Lors de remplacement de balais, les deux balais à charbon doivent être toujours remplacés en même temps.

- Desserrer les couvercles de balais à charbon (9) (fig. E).
- Enlever les balais à charbon usés.
- Enlever une éventuelle poussière de charbon avec de l'air comprimé.
- Mettre les nouveaux balais à charbon (les balais à charbon doivent se laisser insérer librement dans les porte-balais).
- Monter les couvercles de balais à charbon (9).

 **Après avoir terminé le remplacement de balais à charbon, il faut mettre en marche la perceuse-agitateur à vide et attendre 2-3 minutes jusqu'à ce que les balais s'adaptent au collecteur du moteur. Il est recommandé de confier le remplacement de balais à charbon exclusivement à une personne habilitée et en utilisant des pièces de rechange d'origine.**

 Toutes les pannes doivent être réparées par le service après-vente agréé du constructeur.

## PARAMETRES TECHNIQUES

### DONNEES NOMINALES

Perceuse- agitateur		
Paramètre		Valeur
Tension d'alimentation		230 V AC
Fréquence d'alimentation		50 Hz
Puissance d'alimentation.		850 W
Étendue de vitesse de rotation à marche à vide		0 – 500 min <sup>-1</sup>
Étendue de manchon de perceuse		1,5 – 13 mm
Filetage de broche		1/2"
Diamètre de perçage maximal	acier	13 mm
	bois	76 mm
Classe de protection		II
Masse		3 kg
Année de fabrication		2014

### DONNEES CONCERNANT LE BRUIT ET LES VIBRATIONS

Niveau de pression sonore :  $L_{p_A} = 77$  dB(A)  $K = 3$  dB(A)

Niveau de puissance acoustique :  $L_{w_A} = 88$  dB(A)  $K = 3$  dB(A)

Valeur d'accélération de vibrations :  $a_h = 2,47$  m/s<sup>2</sup>  $K = 1,5$  m/s<sup>2</sup>

## PROTECTION DE L'ENVIRONNEMENT



Les produits alimentés électriquement ne peuvent pas être jetés ensemble avec les déchets domestiques, mais ils doivent être soumis au recyclage et à la récupération dans des établissements spécialisés. L'information sur le recyclage du produit sera fournie par le vendeur ou par les autorités des autonomies locales. Un matériel électrique ou électronique usé contient des substances non indifférentes pour le milieu naturel. Un matériel non soumis au recyclage constitue un danger potentiel pour l'environnement et la santé des humains.

\* Le constructeur se réserve le droit d'introduire des modifications.

„Grupa Topex Spółka z ograniczoną odpowiedzialnością”, société en commandite, sise à Warszawa, ul. Pograniczna 2/4 (ci-après: „Grupa Topex”) informe que tous les droits d'auteur de la présente notice d'emploi, (ci-après: „Notice”), dont, entre autres, de son texte, ses photos, schémas, figures, ainsi que de la composition appartiennent exclusivement à Grupa Topex et sont soumis à la protection légale en vertu de la loi du 4 février de l'an 1994 sur le droit d'auteur et les droits associés (Journal des lois 2006 N° 90, poste 631, avec changements ultérieurs). Toute reproduction, traitement, publication, modification, de tout ou de partie des éléments de la présente notice à des fins commerciales, sans autorisation écrite préalable de Grupa Topex, sont strictement prohibés et peuvent exposer aux poursuites en justice en matière de responsabilité civile et pénale.













**graphite.pl**