



Instrukcja obsługi

Model ERT50

Tygodniowy cyfrowy regulator temperatury



www.salus-controls.pl

DEKLARACJA ZGODNOŚCI

Produkt jest zgodny z następującymi dyrektywami EC:

- Dyrektywą Kompatybilności elektromagnetycznej 2004/108/CE
- Dyrektywą Niskonapięciową 2006/95/EEC
- Dyrektywą 93/68/EEC

OGÓLNE ZASADY BEZPIECZEŃSTWA

Poniższa instrukcja odnosi się tylko do produktu Salus Controls przedstawionego na pierwszej stronie prezentowanej instrukcji obsługi i nie należy stosować jej przy użyciu jakichkolwiek innych modeli.

Instrukcja ta odnosi się do użytkowania produktu na terenie Unii Europejskiej z zachowaniem wszelkich innych zobowiązań ustawowych.

Instalacja może być przeprowadzona tylko przez wykwalifikowanego instalatora oraz musi być zgodna z wymogami przepisów IEE (BS: 7671) oraz odpowiednimi lokalnymi przepisami kraju użytkownika. Producent nie ponosi odpowiedzialności za postępowanie niezgodne z instrukcją.

Instalacja może być wykonana tylko gdy zasilanie energią jest odłączone.

Nie należy stosować baterii wielokrotnego ładowania oraz używać baterii pochodzących z różnych kompletów.

Wykonujący instalację powinien wręczyć instrukcję użytkownikowi urządzenia do wglądu.

INFORMACJE OGÓLNE

ERT50 jest urządzeniem łączącym w sobie funkcje pokojowego termostatu i regulatora temperatury. Programowalny termostat służy do sterowania systemem grzewczym w Twoim domu. Jego działanie polega na sterowaniu temperaturą w pomieszczeniu zgodnie z zaprogramowanymi wcześniej

ustawieniami czasu i temperatury. ERT50 jest dedykowany do sterowania systemami ogrzewania podłogowego.

CECHY:

- 3 standardowe i 2 programowalne profile pracy
- 3 programowalne poziomy temperatur
- Funkcja NSB- redukcja temperatury
- Menu w języku polskim + 7 dodatkowych języków
- Funkcja RHT – tryb ręczny
- Program wakacyjny
- Funkcja ochrony przeciwzamrożeniowej
- System PWM
- System ochrony zaworu VP
- Funkcja blokady przycisków



ISTALACJA ERT50

Przed instalacją termostatu należy zapoznać się z instrukcją obsługi oraz zasadami bezpieczeństwa.

Wybierz dogodne miejsce, w którym zamontujesz termostat. Lokalizacja termostatu ma duży wpływ na działanie systemu.

Aby zagwarantować prawidłowe działanie, nadajnik należy zainstalować na ścianie w miejscu umożliwiającym swobodną cyrkulację powietrza. Unikaj miejsc położonych w pobliżu urządzeń wytwarzających ciepło (np. telewizor, grzejnik, lodówka, kominek) lub bezpośrednio nasłonecznionych. Nie instaluj urządzenia w pobliżu drzwi . Nie zaleca się również instalacji termostatu ERT50 w odseparowanych pomieszczeniach takich jak piwnice. Należy unikać instalacji urządzenia w miejscach bezpośrednio narażonych na wilgoć i skraplanie powietrza. Termostat ERT50 należy zainstalować na wysokości około 1,5 m nad poziomem podłogi.

Wyprowadzenia okablowania znajdują się na tylnej ściance odbiornika. Używając śrubokręta, należy zdjąć pokrywę znajdującą się na tylnej ścianie odbiornika.

SCHEMAT ZACISKÓW ODBIORNIKA

ZACISK	FUNKCJA	
N	Neutralny (przewód zerowy)	
⌚	Redukcja temperatury	
←	Wyjście, podłączenie – zaworu, taśmy listwy	
L	Zasilanie	

TYPOWY SCHEMAT PODŁĄCZENIA

Schemat podłączenia ERT50 znajduje się na końcu instrukcji.

ZMIANA USTAWIEŃ PODSTAWOWYCH

JĘZYK - OPCJA 1

ERT50 posiada menu w 8 językach w tym menu w języku polskim. Fabrycznie ustawiono język angielski, jeśli chcesz zmienić język postępuj według poniższej instrukcji.

1. Wciśnij przycisk(+) w celu podświetlenia wyświetlacza, wciśnij przycisk(+) po raz drugi w celu przejścia do podmenu. Jeżeli wyświetlacz jest już podświetlony, wciśnij przycisk (+) tylko jeden raz.
2. Następnie równocześnie wciśnij i przytrzymaj przez około 3 sekundy przyciski **SELECT** i **CANCEL**. Na ekranie LCD wyświetli się menu ustawień. Aby zmienić język, należy za pomocą przycisków +/- przejść do menu **BASIC SETTINGS** i nacisnąć **SELECT** aby zaakceptować wybór.
3. Następnie za pomocą przycisków +/- należy przejść do menu **LANGUAGES** i zaakceptować wybór wciskając **SELECT**.

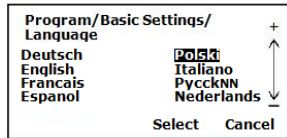
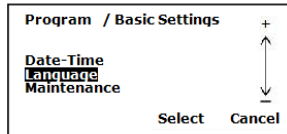

4. W następnym menu wybieramy **POLSKI** i naciskamy **SELECT** aby zaakceptować wybór.

Aby przejść do normalnego widoku wciśnij **CANCEL** lub odczekaj kilka sekund, a termostat automatycznie wróci do normalnych ustawień.

JĘZYK - OPCJA 2

Jeżeli podczas uruchomienia regulatora pojawi się od razu **MENU** gdzie mamy do wyboru odpowiedni język należy za pomocą przycisków +/- wybrać odpowiedni, a następnie zatwierdzić przyciskiem **SELECT**.

Od tego momentu całe **MENU** będzie funkcjonowało w wybranym języku.

DATA/GODZINA

1. Wciśnij przycisk **(+)** w celu podświetlenia wyświetlacza, wciśnij przycisk **(+)** po raz drugi w celu przejścia do podmenu. Jeżeli wyświetlacz jest już podświetlony, wciśnij przycisk **(+)** tylko jeden raz.

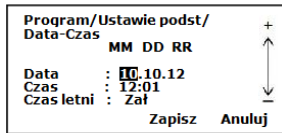

- Następnie równocześnie wciśnij i przytrzymaj przez około 3 sekundy przyciski **SELECT** i **CANCEL**. Na ekranie **LCD** wyświetli się menu ustawień. Aby ustawić żadaną datę, używając przycisków +/- przejdź do menu **USTAWIENIA PODSTAWOWE** i wciśnij przycisk **SELECT** aby zaakceptować wybór.
- Następnie za pomocą przycisków +/- należy przejść do menu **DATA-CZAS** i zaakceptuj wybór wciskając **SELECT**.
- Używając przycisków +/- ustaw wymaganą datę i wciśnij przycisk **SELECT** by zaakceptować wybór, analogicznie postępuj z ustawieniem godziny.
- Ostatnim elementem menu jest **CZAS LETNI**. Zmień ustawienie za pomocą przycisków +/-, następnie naciśnij przycisk **SELECT**, aby zapisać ustawienia i powrócić do menu **USTAWIENIA PODSTAWOWE**.

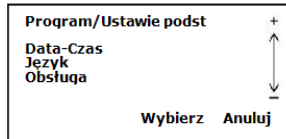
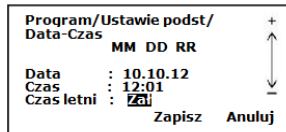
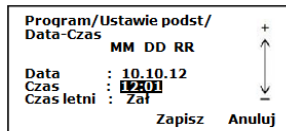

MENU OBSŁUGA

W tym menu znajduje się licznik czasu, który daje możliwość sprawdzenia łącznej liczby godzin działania systemu grzewczego, łączną liczbę godzin, kiedy siłowniki były otwarte oraz datę ostatniego resetu. ERT50 będzie zapisywał czas pracy do maksymalnie 99.999 godzin.

1. Wciśnij przycisk **(+)** w celu podświetlenia wyświetlacza, wciśnij **(+)** po raz drugi, aby przejść do podmenu. Jeżeli wyświetlacz jest już podświetlony, wciśnij przycisk **(+)** tylko jeden raz.
2. Następnie równocześnie wciśnij i przytrzymaj przez około 3 sekundy przyciski **SELECT** i **CANCEL**. Na ekranie **LCD** wyświetli się menu ustawień. Aby ustawić odczytać licznik czasu, używając przycisków +/- przejdź do menu **USTAWIENIA PODSTAWOWE** i wciśnij przycisk **SELECT** aby zaakceptować wybór.
3. Za pomocą przycisków +/- wybierz menu **OBSŁUGA** i naciśnij **SELECT**, a następnie wybierz **CZYTAJ CZAS OPERACYJNY** i wciśnij **SELECT** by sprawdzić łączną liczbę godzin działania



systemu grzewczego, łączną liczbę godzin podczas których siłowniki były otwarte oraz datę ostatniego resetu.

4. Aby zresetować licznik należy wybrać menu **RESETUJ CZAS OPERACYJNY** i za pomocą przycisków +/- wybrać opcję **TAK**.

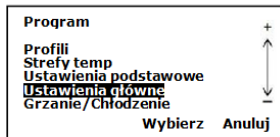
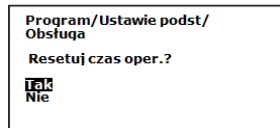
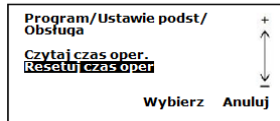

ZMIANA USTAWIEŃ GŁÓWNYCH

W menu **USTAWIENIA GŁÓWNE** można dokonać zmian dotyczących:

- Histerezy,
- Funkcji obniżania temperatury (cofnięcie)
- Ochrony przeciwzamrozeniowej(mróz),
- Funkcji PWM,
- Funkcji ochrony zaworów (VP),
- Temperatury przesunięcia.

1. Aby wejść do menu **USTAWIENIA GŁÓWNE**:
Wciśnij przycisk **(+)** w celu podświetlenia wyświetlacza, wciśnij **(+)** po raz drugi, aby przejść do podmenu. Jeżeli wyświetlacz jest już podświetlony, wciśnij **(+)** tylko jeden raz.
2. Następnie równocześnie wciśnij i przytrzymaj przez około 3 sekundy przyciski **SELECT** i **CANCEL**. Na ekranie **LCD** wyświetli się menu ustawień. Używając przycisków +/- przejdź do menu **USTAWIENIA GŁÓWNE** i wciśnij przycisk **SELECT** aby zaakceptować wybór.

HISTEREZA

Pierwszym ustawieniem jakie możemy zmienić jest histereza. Fabrycznie ustawiona jest wartość 0,5°C ale przy pomocy przycisków +/- możemy ją zmienić na wartość 1°C. Wciśnij przycisk **SELECT** aby zapisać zmiany lub przycisk **CANCEL** aby powrócić do poprzednich ustawień.

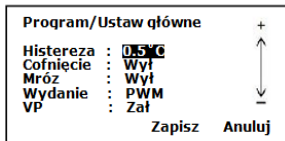

FUNKCJA OBNIŻANIA TEMPERATURY (COFNIĘCIE)

ERT50 daje możliwość dostosowywania temperatury w zależności od pory dnia, co gwarantuje efektywne zarządzanie systemem grzewczym oraz redukcję kosztów ogrzewania. W momencie aktywowania się w ERT50 poziomu „obniżonej temperatury”, przekazuje on sygnał do pozostałych regulatorów(ERT20, ERT30,RT10) podpiętych do listwy KL06, w celu obniżenia w nich temperatury o 4°C w czasie kiedy ERT50 ma nastawiony poziom „temperatury obniżonej”. Funkcja obniżania temperatury pozwala na jej redukcję o 4°C, bez potrzeby regulacji termostatu. To tzw. „nocne obniżenie temperatury” (Night Set Back). Za pomocą przycisków +/- możesz włączyć/wyłączyć funkcję **COFNIĘCIE** (Night Set Back). Jeżeli funkcja NSB jest aktywna to w prawym dolnym rogu zacznie wyświetlać się symbol ☾. księżyca. Funkcja aktywowana jest tylko wtedy, gdy do listwy podłączone są cztery przewody. Aby funkcja działała poprawnie to regulator ERT50 musi być podłączony do pola nr 1 w listwie KL06. Schemat podłączenia przedstawiony jest na końcu instrukcji obsługi.

Program/Ustaw główne		+
Histeresa	: 0.5°C	↑ ↓
Cofnięcie	: Wył	
Mróz	: Wył	
Wydanie	: PWM	
VP	: Zał.	
Zapisz		Anuluj

TRYB PRZECIWZAMROŻENIOWY

ERT 50 daje Ci możliwość włączenia/wyłączenia funkcji przeciwzamrozeniowej. Za pomocą przycisków +/- ustaw wymaganą przez Ciebie opcję. Temperatura przeciwzamrozeniowa jest ustawiona na poziomie 5°C. Jest to wartość ustalona fabrycznie i nie można jej zmienić. Kiedy tryb ochrony przeciwzamrozeniowej jest aktywny, pojawia się animowany symbol ❄.

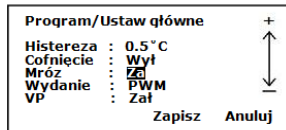

FUNKCJA PWM

W związku z dużą bezwładnością ogrzewania podłogowego zastosowanie systemu PWM w sterownikach gwarantuje nam precyzyjne utrzymanie stałej temperatury w pomieszczeniach. System PWM kontroluje długość czasu pracy oraz częstotliwość otwarcia i zamknięcia użytych siłowników w odniesieniu do przyrostu temperatury w pomieszczeniu. Efektem tego jest

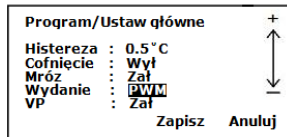

dotatkowa oszczędność, komfort oraz brak przegrzania pomieszczenia. Tryb ON/OFF- regulator będzie pracował na zasadzie włącz/wyłącz.

FUNKCJA OCHRONY ZAWORÓW (VP)

Aby zapewnić poprawne działanie zaworów nawet jeśli urządzenie przez dłuższy czas nie było użytkowane, np. podczas okresów letnich, model ERT50 wykorzystuje funkcję zabezpieczenia zaworów termostatycznych. Zawory uruchamiane są przez sterownik raz w tygodniu, nawet gdy ogrzewanie nie jest wymagane.

Program/Ustaw główne		+
Histeresa	: 0.5 °C	↑ ↓
Cofnięcie	: Wył	
Mróz	: Zał	
Wydanie	: PWM	
VP	: <u>Za</u>	
Zapisz		Anuluj

FUNKCJA PRZESUNIĘCIE

Funkcja ta powinna kontrolować dokładność ustawienia temperatury w ERT50, co zwiększa efektywność energetyczną. W menu przesunięcie regulowane jest ustawienie, które umożliwia kalibrację regulatora, aby dopasować temperaturę do otoczenia. Przesunięcie może być regulowane

między $-3,5^{\circ}\text{C}$ - $+3,5^{\circ}\text{C}$ w krokach co $0,5^{\circ}\text{C}$.

1. Wciśnij przycisk **(+)** w celu podświetlenia wyświetlacza, wciśnij **(+)** po raz drugi aby przejść do podmenu. Jeżeli wyświetlacz jest już podświetlony, wciśnij przycisk **(+)** tylko jeden raz.
2. Następnie równocześnie wciśnij i przytrzymaj przez około 3 sekundy przyciski **SELECT** i **CANCEL**. Na ekranie **LCD** wyświetli się menu ustawień.
3. Za pomocą przycisków +/- wybierz menu **USTAWIENIA GŁÓWNE** i naciśnij **SELECT** aby potwierdzić swój wybór.
4. Teraz przy użyciu **SELECT** wybierz podmenu **PRZESUNIĘCIE** i za pomocą przycisków (-) i (+) ustaw kalibrację od $-3,5^{\circ}\text{C}$ - $+3,5^{\circ}\text{C}$ w krokach co $0,5^{\circ}\text{C}$.

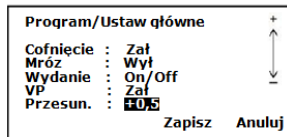

GRZANIE/CHŁODZENIE

Cyfrowy regulator temperatury ERT50 umożliwia wybór pomiędzy funkcją ogrzewania a funkcją chłodzenia. Aby zmienić ustawienia postępuj zgodnie z poniższą instrukcją:

1. Wciśnij przycisk **(+)** w celu podświetlenia wyświetlacza, wciśnij **(+)** po raz drugi aby przejść do podmenu. Jeżeli wyświetlacz jest już podświetlony, wciśnij przycisk **(+)** tylko jeden raz.
2. Następnie równocześnie wciśnij i przytrzymaj przez około 3 sekundy przyciski **SELECT** i **CANCEL**. Na ekranie LCD wyświetli się menu ustawień.
3. Za pomocą przycisków +/- wybierz menu **GRZANIE/CHŁODZENIE** i naciśnij **SELECT** aby potwierdzić swój wybór.
4. Teraz przy użyciu +/- możesz wybrać żądaną funkcję. Wciśnij przycisk **SELECT** aby zapisać zmiany lub przycisk **CANCEL**, aby powrócić do poprzednich ustawień.

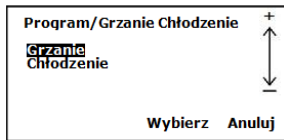
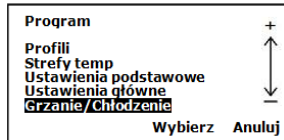













Jeśli funkcja chłodzenia będzie włączona to w lewym dolnym rogu ekranu LCD będzie widniał napis CHŁODZENIE natomiast jeśli aktywna będzie funkcja grzanie to w tym samym miejscu pojawi się napis GRZANIE.

FUNKCJE PRZYCISKÓW

Przycisk	Funkcja
MENU	Aktywuje Menu
-	Zmniejsza nastawę temperatury
+	Zwiększa nastawę temperatury
SELECT	Potwierdzenie wyboru
CANCEL	Anulowanie wyboru
RESET	Restart systemu





WSKAŹNIK FUNKCJI

Wskaźnik	Funkcja
	Funkcja przeciwmroźeniowa lub aktywny system chłodzenia
	Temperatura komfortowa
24°C	Nastawa temperatury
	Grzanie
	Blokada przycisków jest aktywna
	Tryb ręczny jest aktywny
	Funkcja wakacyjna jest aktywna
	Aktywny program

	Aktywny program
	Aktywny program
	Aktywny program
	Aktywny program
	Słabe baterie

PROFILE

Łącznie użytkownik ma do dyspozycji 5 programów, tak jak wykazano w poniższej tabeli:

Rodzina	
Singiel	
Biuro	
Nazwa 1	
Nazwa 2	

Poszczególne profile można dostosować do indywidualnych potrzeb, zmieniając 6 pór dnia i przyporządkowując im nowe zakresy temperatur. Można odnieść do pojedynczych dni, do całego tygodnia lub do weekendu. Istnieje możliwość zmiany nazwy profili oraz kopiowania ustawień w ramach jednego profilu, bądź z jednego profilu do innego. Preinstalowane ustawienia zamieszczono w tabeli:

Pon-Piąt/Sob-Nd

Pora dnia	Godzina	Rodzina	Singiel	Biuro	Nazwa 1	Nazwa 2
Wczesny ranek	06:00-08:00	Komfort	Komfort	Komfort	Komfort	Komfort
Rano	08:00-12:00	Standard	Standard	Standard	Standard	Standard
Południe	12:00-14:00	Komfort	Komfort	Komfort	Komfort	Komfort
Popołudnie	14:00-18:00	Standard	Standard	Standard	Standard	Standard
Wieczór	18:00-23:00	Komfort	Komfort	Komfort	Komfort	Komfort
Noc	23:00-06:00	Z obniżką	Z obniżką	Z obniżką	Z obniżką	Z obniżką

FUNKCJE CODZIENNE

Aby wejść w ustawienia FUNKCJI CODZIENNYCH należy wcisnąć przycisk **MENU**. W tym miejscu możemy zmienić ustawienia wyświetlacza LCD, zmienić profil programu, włączyć/wyłączyć funkcję wakacyjną lub wybrać sposób sterowania termostatem.

MENU GŁÓWNE

1. Wciśnij przycisk **MENU** w celu podświetlenia wyświetlacza, wciśnij **MENU** po raz drugi aby przejść do podmenu. Jeżeli wyświetlacz jest już podświetlony, wciśnij przycisk **MENU** tylko jeden raz.
2. Za pomocą przycisków (+) i (-) wybierz funkcję w której chcesz dokonać zmiany ustawień.

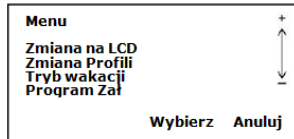

ZMIANA NA LCD

W menu **ZMIANA NA LCD** istnieje możliwość wyboru trzech sposobów wyświetlania informacji na ekranie **LCD**: pełny ekran, wybrany ekran i ekran podstawowy.

Pełny ekran – wyświetlana jest data, dzień tygodnia, godzina, temperatura, system grzania/chłodzenia, pora dnia oraz profil programu.

Wybrany ekran – wyświetlana jest data, dzień tygodnia, temperatura, grzanie/chłodzenie oraz profil programu.

Ekran podstawowy – wyświetlana jest temperatura, grzanie/chłodzenie oraz profil programu.

1. Wciśnij przycisk **MENU** w celu podświetlenia wyświetlacza, wciśnij **MENU** po raz drugi aby przejść do podmenu. Jeżeli wyświetlacz jest już podświetlony, wciśnij przycisk **MENU** tylko jeden raz.
2. Za pomocą (+) i (-) wybierz podmenu **Zmiana na LCD** i zatwierdź przyciskiem **SELECT**.
3. Za pomocą (+) lub (-) dokonaj wyboru spośród trzech sposobów wyświetlania informacji na ekranie **LCD**, zatwierdzając przyciskiem **SELECT**.

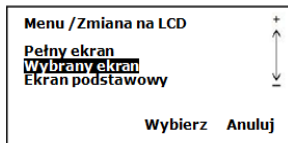

ZMIANA PROFILI

1. Wciśnij przycisk **MENU** w celu podświetlenia wyświetlacza, wciśnij **MENU** po raz drugi aby przejść do podmenu. Jeżeli wyświetlacz jest już podświetlony, wciśnij przycisk **MENU** tylko jeden raz.
2. Za pomocą (+) i (-) wybierz podmenu **ZMIANA PROFILI** i zatwierdź przyciskiem **SELECT**.
3. W menu **ZMIANA PROFILI** używając przycisków +/- istnieje możliwość wyboru innego profilu. Wciśnij przycisk **SELECT**, aby zapisać zmiany lub przyciśnij **CANCEL**, aby powrócić do poprzednich ustawień.

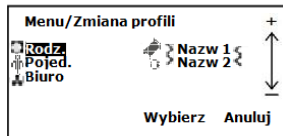

FUNKCJA WAKACYJNA

1. Wciśnij przycisk **MENU** w celu podświetlenia wyświetlacza, wciśnij **MENU** po raz drugi aby przejść do podmenu. Jeżeli wyświetlacz jest już podświetlony, wciśnij przycisk **MENU** tylko jeden raz.

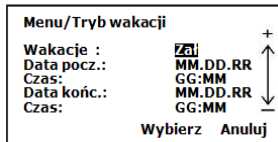

2. Za pomocą (+) i (-) wybierz podmenu **Tryb wakacji** i zatwierdź przyciskiem **SELECT**.
3. W tym miejscu przy użyciu przycisków +/- użytkownik powinien wprowadzić datę rozpoczęcia oraz zakończenia wakacji. Wciśnij przycisk **SELECT** aby zapisać zmiany lub przycisk **CANCEL** aby powrócić do poprzednich ustawień.

Tryb wakacyjny uaktywnia się wraz z datą startową co widoczne jest na wyświetlaczu – pojawia się symbol Tryb ochrony wyłącza się automatycznie i rozpoczyna pracę w trybie normalnym wraz z datą końcową trybu wakacyjnego. 

PROGRAM ZAŁ

Dzięki tej funkcji można tymczasowo zmienić zadaną temperaturę.

1. Wciśnij przycisk **MENU** w celu podświetlenia wyświetlacza, wciśnij **MENU** po raz drugi aby przejść do podmenu. Jeżeli wyświetlacz jest już podświetlony, wciśnij przycisk **MENU** tylko jeden raz.
2. Za pomocą (+) i (-) wybierz podmenu **Program Zał** i

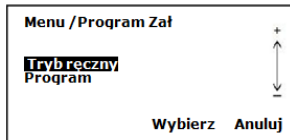

zatwierdź przyciskiem **SELECT**.

3. W menu **PROGRAM**, za pomocą przycisków + lub - można dokonać wyboru pomiędzy trybem ręcznym, a trybem programowym.
4. Wybierając tryb ręczny regulator wyświetli ponownie menu gdzie, ukaze się symbol ręki. Naciskając przycisk **CANCEL**, regulator przejdzie automatycznie do wybierania ręcznego, gdzie za pomocą przycisków + lub - ustawia się żadaną przez nas temperaturę.

Wybierając tryb ręczny należy pamiętać, że ustawiona przez nas temperatura tymczasowa będzie utrzymywana przez regulator tylko do czasu rozpoczęcia się następnego cyklu programu. Wtedy regulator powróci do trybu automatycznego. Aby przejść z trybu ręcznego -wtedy na ekranie widoczny jest symbol  należy ustawić menu **PROGRAM ZAŁ**, a następnie zatwierdzić przyciskiem **SELECT**. Od tego momentu będzie aktywny wybrany wcześniej profil.

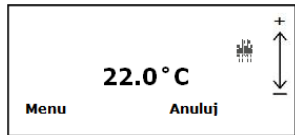
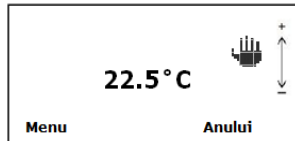

PROGRAMOWANIE

Programowanie ERT50 jest bardzo proste dzięki intuicyjnej strukturze menu. Aby wejść do menu **PROGRAM**:

1. wciśnij przycisk **(+)** w celu podświetlenia, wciśnij **(+)** po raz drugi, aby wejść do podmenu. Jeżeli wyświetlacz jest już podświetlony, wciśnij przycisk **(+)** tylko jeden raz.
2. Następnie równocześnie wciśnij i przytrzymaj przez około 3 sekundy przyciski **SELECT** i **CANCEL**. Na ekranie LCD wyświetli się menu ustawień. Używając przycisków +/- przejdź do menu **PROFILI** i wciśnij przycisk **SELECT** aby zaakceptować wybór
3. Na ekranie LCD wyświetliła się lista programów. Za pomocą +/- wybierz profil, w którym chcesz zmienić ustawienia. Wciśnij przycisk **SELECT** aby zaakceptować wybór.
4. Jesteś w ustawieniach profilu. W pierwszej kolejności możesz wybrać czy chcesz zaprogramować pojedynczy

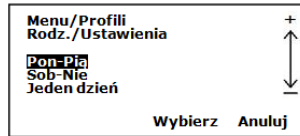
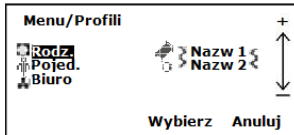
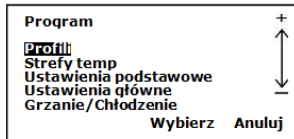

- dzień, cały tydzień lub cały weekend. Wybierz Pon-Pt i wciśnij **SELECT** aby zaakceptować wybór.
5. Następnie wybierz porę dnia. Wciśnij **SELECT** aby potwierdzić wybór.
6. Dla każdej pory dnia należy ustawić godzinę rozpoczęcia i zakończenia. (nie powinno być żadnej przerwy pomiędzy godziną zakończenia jednej pory dnia, a godziną rozpoczęcia następnej pory dnia) Proszę pamiętać, aby w programowaniu zamknąć się cykl 24 godzinny. Godziny poszczególnych pór nie mogą się nakładać. Domyślne godziny rozpoczęcia i zakończenia każdej z pór dnia zamieszczono w tabelce poniżej:

Menu/Profil		+
Rodz./Ustaw./Pon-Pią		↑
Wczesny rano	Wieczór	↓
Rano	Noc	↓
Południe		↓
Po południu		↓
	Wybierz	Anuluj

Menu/Profil		+
Rodz./Ustaw./Pon-Pią		↑
Wczesny rano:		↓
Pocz.: 00:00		↓
Końc.: 00:00		↓
Strefy Temp : >Komfort<		↓
	Zapisz	Anuluj

Pora dnia	Godzina
Wczesny ranek	06:00-08:00
Rano	08:00-12:00
Południe	12:00-14:00
Popołudnie	14:00-18:00
Wieczór	18:00-23:00
Noc	23:00-06:00

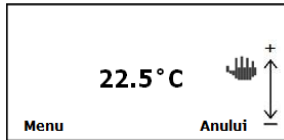

7. Aby zmienić poziom temperatury wciśnij **+**, a następnie za pomocą przycisków **+/-** ustaw żądany poziom temperatury, swój wybór zatwierdź przyciskiem **SELECT**. Jest to ręczna zmiana ustawień temperatury. Regulator powróci do programu, jeżeli zostanie rozpoczęty cykl programowania. Aby powrócić do aktywnego profilu należy wybrać z menu **PROGRAM ZAŁ**, a następnie wybrać **PROGRAM** i zatwierdzić przyciskiem **SELECT**.

8. Za pomocą przycisków **+/-** możesz zmienić zaznaczone ustawienia. Przyciskiem **SELECT** zatwierdź zmiany jakie

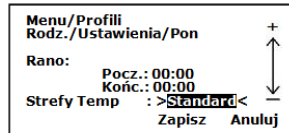

wprowadziłeś lub naciśnij przycisk **CANCEL**, aby powrócić do poprzednich ustawień. Po zatwierdzeniu zmian wrócisz do menu **PORY DNIA**. W przypadku zmiany ustawień Sob-Nd postępuj analogicznie jak w powyższym przykładzie. Za pomocą przycisków (+) i (-) wybieramy spośród 3 poziomów temperatur : standard, komfort i ekonomiczna. Szczegółowy opis zmiany temperatur znajduje się w dalszej części instrukcji- **USTAWIENIA POZIOMÓW TEMPERATUR**.

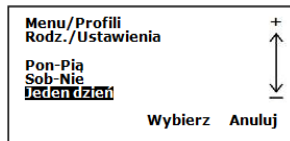

Procedura zmiany ustawień dla **POJEDYNCZEGO DNIA** jest w dokładnie taka sama.

1. Z menu wybierz **JEDEN DZIEŃ** , wciśnij **SELECT** by zaakceptować wybór. Następnie wybierz dzień (np. poniedziałek), który chciałbyś zaprogramować. Wciśnij **SELECT**, aby potwierdzić wybór i zmien ustawienia czasu tak jak w poprzednim przykładzie.



KOPIOWANIE USTAWIEŃ

1. Kiedy zaprogramujesz pojedynczy dzień, możesz skopiować zapisane ustawienia na pozostałe dni za pomocą menu **KOPIUJ**. Za pomocą przycisków +/- wybierz menu KOPIUJ i wciśnij **SELECT** aby zatwierdzić wybór. W poniższym przykładzie będziemy kopiować ustawienia zapisane dla poniedziałku na niedzielę. Zaznacz **PONIEDZIAŁEK** i wciśnij **SELECT**, następnie za pomocą +/- wybierz **NIEDZIELĘ** i wciśnij **SELECT**. Tym sposobem wszystkie poniedziałkowe ustawienia zostaną skopiowane na niedzielę.

Istnieje również możliwość kopiowania ustawień jednego profilu do innego profilu. Wejdź do menu ustawienia **PROFILI**, wybierz profil, który chcesz kopiować (w tym przykładzie **RODZINA**), za pomocą +/- zaznacz **KOPIUJ Z**. Za pomocą +/- zaznacz profil, do którego chcesz skopiować ustawienia (w tym przypadku **BIURO**) i naciskając **SELECT** zatwierdź wybór.

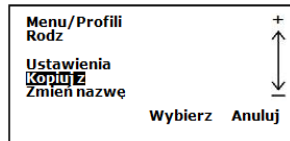
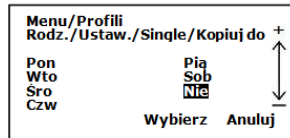
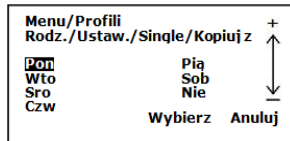

ZMIANA NAZWY PROFILU

ERT50 daje możliwość zmiany nazwy profili. Wejść do menu ustawienia **PROFILI**, wybierz profil, którego nazwę chcesz zmienić (w tym przykładzie **RODZINA**). Za pomocą +/- zaznacz **ZMIEN NAZWĘ**, wciśnij **SELECT**. Dla przykładu zmienimy nazwę profilu RODZINA na **AAAAA**. Używając przycisków +/- wpisz żądane litery, przyciskiem **SELECT** akceptuj swój wybór. Po wpisaniu wszystkich wymaganych liter wciśnij **SELECT** aby zapisać zmiany lub **CANCEL** aby wrócić do poprzednich ustawień.

USTAWIENIA POZIOMÓW TEMPERATUR

Prosimy pamiętać, że odczuwalność temperatury to rzecz względna i bardzo indywidualna więc nastawa temperatury komfortowej powinna bardziej odzwierciedlać odczuwalny komfort domowników niż sztywną cyfrę.

Dlatego docelową temperaturę komfortową należy dostosować do indywidualnych potrzeb domowników oraz specyfiki pomieszczeń. Jednocześnie proponujemy aby różnica pomiędzy

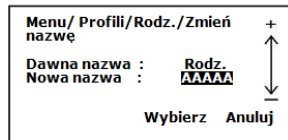
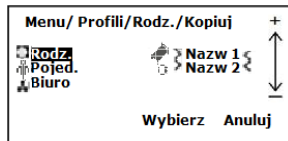

temperaturą ekonomiczną a komfortową nie była większa niż 3°C ,ze względu na to, że przy większej różnicy temperatur bardziej kosztowne jest dogrzanie pomieszczenia niż utrzymanie stałej lecz trochę wyższej temperatury.

ERT50 ma trzy programowalne poziomy temperatur. Domyślne temperatury ustawiono tak jak pokazano w tabelce poniżej:

Standard	20°C
Komfort	24°C
Ekonomiczna	26°C

Aby zmienić domyślne ustawienia poziomu temperatur, należy w menu **PROGRAM** wybrać menu **STREFY TEMP** , w tym celu:

1. wciśnij przycisk **(+)** w celu podświetlenia wyświetlacza, wciśnij **(+)** po raz drugi aby wejść do podmenu. Jeżeli wyświetlacz jest już podświetlony, wciśnij przycisk **(+)** tylko jeden raz.
2. Następnie równocześnie wciśnij i przytrzymaj przez około 3

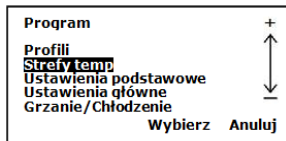

sekundy przyciski **SELECT** i **CANCEL**. Na ekranie LCD wyświetli się menu ustawień programu. Używając przycisków +/- przejdź do menu **STREFY TEMP** i wciśnij przycisk **SELECT** aby zaakceptować wybór. Używając +/- zmień ustawienia zgodnie z Twoimi potrzebami. Naciskając **SELECT** zapiszesz nowe ustawienia. Temperatury mogą być ustawiane w przedziale od 10°C do 35°C.

Pamiętaj, że przy bardzo dużej bezwładności ogrzewania podłogowego nie zaleca się zbyt częstych zmian poziomów temperatur oraz dużych różnic poziomów temperatur. Optymalnie zaleca się różnicę pomiędzy poziomami max. do 4°C.

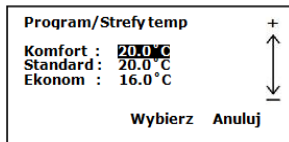

NNE FUNKCJE

Podświetlenie

Podświetlenie ekranu ERT50 włącza się automatycznie po wciśnięciu któregoś z przycisków. Podświetlenie będzie świecić przez około 10 sekund od ostatniego naciśnięcia przycisku. Jeśli temperatura w pomieszczeniu będzie większa niż 35°C, podświetlenie będzie mrugało.

Wskaźniki

Grzanie: Na ekranie będzie wyświetlać się słowo „GRZANIE” i animowany symbol płomienia:

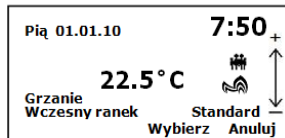

Chłodzenie: Na ekranie będzie wyświetlać się słowo „CHŁODZENIE” i animowany symbol płatka śniegu:

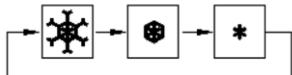

Blokada przycisków

ERT50 posiada funkcję blokady przycisków, która pomaga zapobiec przypadkowym zmianom ustawień regulatora. Aby włączyć funkcję blokady przycisków wciśnij i przytrzymaj równocześnie przycisk + i -. Kiedy funkcja blokady przycisków jest aktywna na ekranie wyświetlać będzie się animowany symbol kłódki.

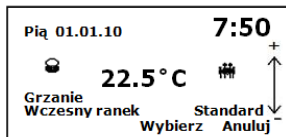
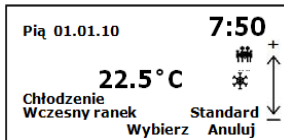

Jeśli naciśniesz którykolwiek z przycisków na ekranie pojawi się informacja funkcja blokowania klawiszy jest włączona . W celu wyłączenia naciśnij razem przycisk „+” i „-”

Aby wyłączyć funkcję blokowania przycisków, wciśnij razem przyciski + i – i przytrzymaj parę sekund.

PRZYCISK RESET

Przyciśnięcie przycisku reset powoduje przywrócenie ustawień fabrycznych regulatora. Wszystkie zapisane wcześniej ustawienia zostaną usunięte.

UŻYTKOWANIE

Czyszczenie

Urządzenie należy czyścić jedynie za pomocą suchego materiału. Do czyszczenia urządzenia nie należy używać ostrych przedmiotów ani silnych środków czystości, zawierających rozpuszczalniki.

SPECYFIKACJA TECHNICZNA

DANE KATALOGOWE

Zasilanie	2xbaterie AA(wewnętrzne) 230V AC/50Hz(zewnętrzne)
Max prąd przyłączeniowy	10(2)A
Max liczba napędów nastawnika	5
Histereza	0,5°C / 1°C
Klasa ochrony	IP30
Wymiary szer/wys/głębokość	75/130/30
Zakres temperatur	5°C-30°C
Temperatura składowania	-25°C-65°C

**SCHEMAT
PODŁĄCZENIA
SYSTEMU
OGRZEWANIA
PODŁOGOWEGO Z
WYKORZYSTANIEM
REGULATORA ERT50**

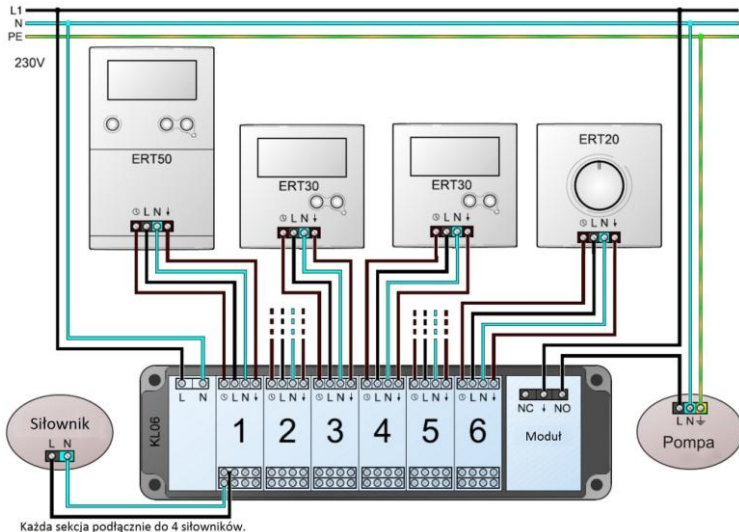

Każda sekcja podłącznie do 4 siłowników.

KARTA GWARANCYJNA

Nazwa firmy

.....

Adres

.....

Tel./Fax

.....

.....
Miejscowość I data

.....
pieczęć I podpis sprzedawcy

WARUNKI GWARANCJI

1. Producent udziela gwarancji na sprawne działanie produktu w okresie 24 miesięcy od daty zakupu, potwierdzonej pieczęcią i podpisem sprzedawcy.
2. W okresie gwarancyjnym zapewnia się użytkownikowi bezpłatną wymianę urządzenia na nowe (ten sam typ/model) lub usunięcie uszkodzeń powstałych z powodu wad fabrycznych.
3. Gwarancja nie obejmuje uszkodzeń powstałych w wyniku:
 - a) Uszkodzeń chemicznych, mechanicznych z winy użytkownika,
 - b) Nieprawidłowego montażu, wykonanego niezgodnie z instrukcją montażu,
 - c) Nie przestrzegania instrukcji obsługi oraz warunków bezpieczeństwa,
 - d) Użytkowania urządzenia niezgodnie z przeznaczeniem.
4. Nabywca traci uprawnienia z tytułu gwarancji w przypadku:
 - a) Uszkodzeń powstałych z winy użytkownika powodujących trwałe pogorszenie jakości urządzenia,
 - b) Niewłaściwe użytkowanie – niezgodnie z instrukcją obsługi i montażu,
 - c) Ingerencji serwisowej osób nieupoważnionych.

5. Wszelkie roszczenia wobec sprzedawcy dotyczące rękojmi i gwarancji regulują przepisy Kodeksu Cywilnego.

Zapoznałem(am) się i akceptuję warunki niniejszej gwarancji.

.....

Zgłoszenie reklamacji/wpis punktu serwisowego, opis uszkodzenia:

DYSTRYBUTOR FIRMY SALUS:
QL CONSULTING
UL.BIELSKA 4A,43-200 PSZCZYNA
www.salus-controls.pl
salus@salus-controls.pl

Importer:
SALUS Controls Plc
Salus House
Dodworth Business Park
Whinby Road
Barnsley S75 3SP
United Kingdom



*Symbol oznaczający selektywne
zbieranie sprzętu elektrycznego
i elektronicznego.
Zakaz umieszczania zużytego
sprzętu z innymi odpadami.*





www.salus-controls.pl