

GRAPHITE

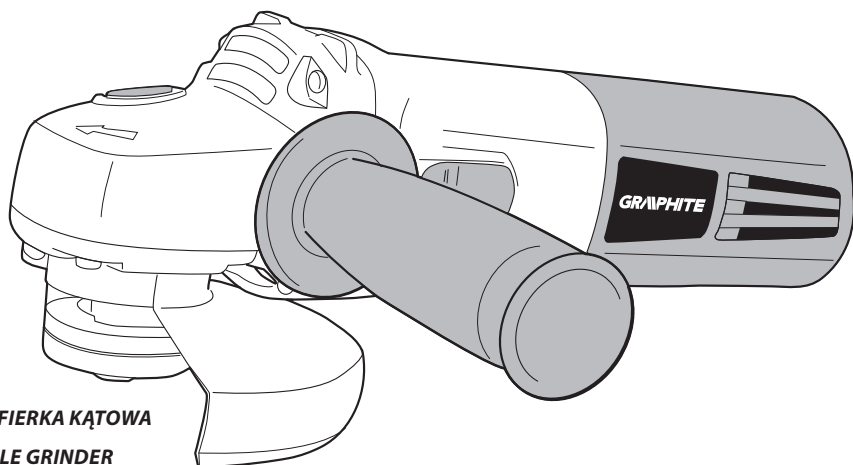

- PL** SZLIFIERKA KĄTOWA
- GB** ANGLE GRINDER
- DE** WINKELSCHLEIFER
- RU** УГЛОВАЯ ШЛИФОВАЛЬНАЯ МАШИНА
- UA** ШЛІФМАШИНКА КУТОВА
- HU** SAROKCSISZOLÓ
- RO** MASINA DE SLEFUIT UNGHIULARA
- CZ** ÚHLOVÁ BRUSKA
- SK** UHLOVÁ BRÚSKA
- SI** KOTNI BRUSILNIK
- LT** KAMPINIS ŠLIFUOKLIS
- LV** LEŅĶA SLĪPMAŠĪNA
- EE** NURKLIHVIIJA
- BG** ЪГЛОШЛАЙФ
- HR** KUTNA BRUSILICA
- SR** UGAONA BRUSILICA
- GR** ΓΩΝΙΑΚΟ ΤΡΙΒΕΙΟ
- ES** AMOLADORA ANGULAR
- IT** SMERIGLIATRICE ANGOLARE

59G086





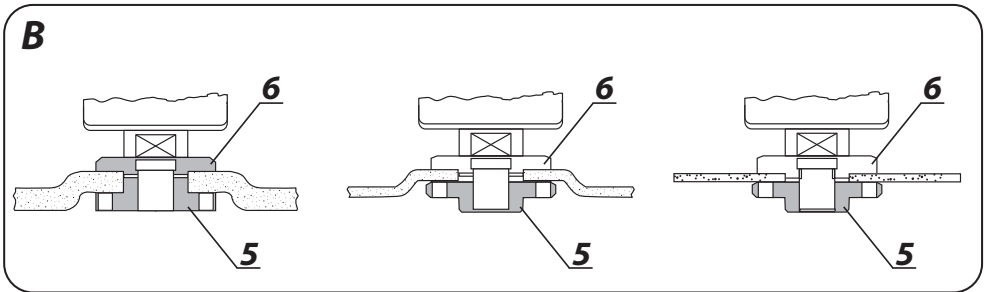
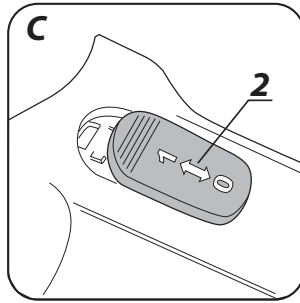
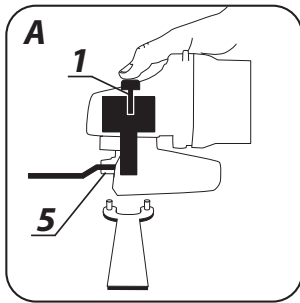
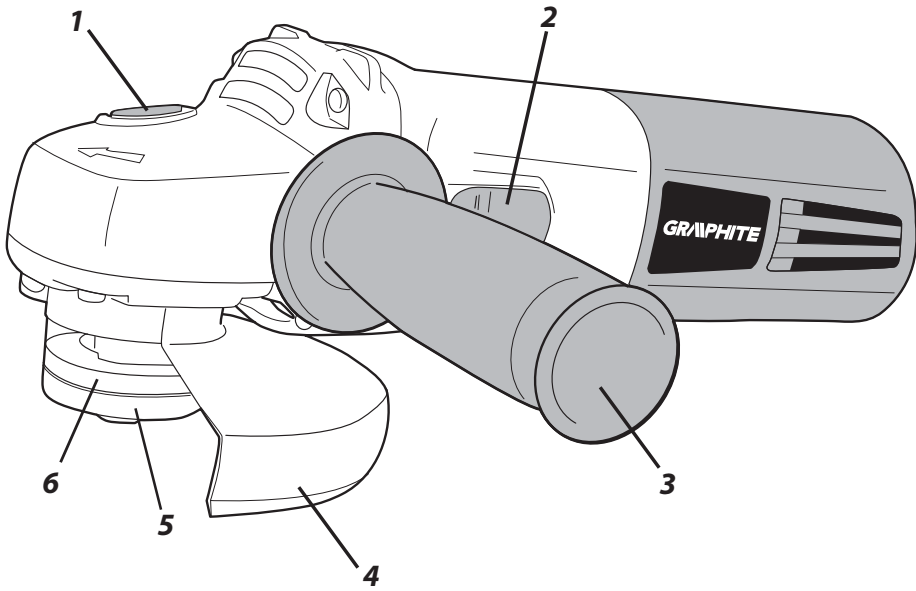

PL	INSTRUKCJA OBSŁUGI	5
GB	INSTRUCTION MANUAL	10
DE	BETRIEBSANLEITUNG	14
RU	РУКОВОДСТВО ПО ЭКСПЛУАТАЦИИ	18
UA	ІНСТРУКЦІЯ З ЕКСПЛУАТАЦІЇ	22
HU	HASZNÁLATI UTASÍTÁS	27
RO	INSTRUCTIUNI DE DESERVIRE	31
CZ	INSTRUKCE K OBSLUZE	35
SK	NÁVOD NA OBSLUHU	39
SI	NAVODILA ZA UPORABO	43
LT	APTARNAVIMO INSTRUKCIJA	47
LV	LIETOŠANAS INSTRUKCIJA	51
EE	KASUTUSJUHEND	55
BG	ИНСТРУКЦИЯ ЗА ОБСЛУЖВАНЕ	59
HR	UPUTE ZA UPOTREBU	63
SR	UPUTSTVO ZA UPOTREBU	67
GR	ΟΔΗΓΙΕΣ ΧΡΗΣΗΣ	71
ES	INSTRUCCIONES DE USO	76
IT	MANUALE PER L'USO	80

SZLIFIERKA KĄTOWA 59G086

UWAGA: PRZED PRZYSTĄPIENIEM DO UŻYTKOWANIA ELEKTRONARZĘDZIA NALEŻY UWAŻNIE PRZECZYTAĆ NINIEJSZĄ INSTRUKCJĘ I ZACHOWAĆ JĄ DO DALSZEGO WYKORZYSTANIA.

SZCZEGÓLWE PRZEPISY BEZPIECZEŃSTWA

- Upewnić się, czy wymiary stosowanej ściernicy są odpowiednie dla danej szlifierki.
- Ściernice należy przechowywać i użytkować zgodnie z instrukcjami wytwórcy.
- Skontrolować stan ściernicy przed jej użyciem, nie używać wyszczerbionych, pękniętych lub uszkodzonych w inny sposób ściernic.
- Upewnić się, czy mocowane ściernice tarczowe i stożkowe są zamocowane zgodnie z instrukcjami wytwórcy.
- Skontrolować ściernicę przed użyciem, czy ściernica jest poprawnie założona i zamocowana, uruchomić narzędzie bez obciążenia na 30 s w bezpiecznej pozycji, zatrzymać natychmiast, jeśli wystąpiły znaczne drgania lub zaobserwowano inne usterki. Jeżeli taki stan się powtarza, sprawdzić narzędzie, ustalając przyczynę.
- Jeżeli osłona jest dołączona do narzędzia, nigdy nie używać narzędzia bez osłony.
- Nie używać oddzielnych tulejek lub złączek redukcyjnych do mocowania ściernic o większym otworze wewnętrznym.
- W narzędziach przystosowanych do mocowania ściernic z otworem gwintowanym, sprawdzić czy długość gwintu ściernicy jest odpowiednia do długości gwintu wrzeciona.
- Sprawdzić, czy obrabiany materiał jest odpowiednio umocowany.
- Nie używać ściernic tnących do szlifowania czołowego.
- Upewnić się czy powstające podczas szlifowania iskry nie wywołują niebezpieczeństwa, np. nie padają na osoby lub na mogące zapalić się substancje albo przedmioty.
- Upewnić się, czy otwory wentylacyjne utrzymywane są w czystości, jeśli używa się narzędzia przy znacznym zapyleniu. Przed usunięciem pyłu, odłączyć narzędzie od źródła zasilania.
- **Zawsze stosować osłonę oczu i uszu.**
- **Zaleca się również by zakładano sprzęt ochrony osobistej taki jak maska przeciwpyłowa, rękawice ochronne, kask i fartuch ochronny.**
- Po wyłączeniu ściernica obraca się jeszcze jakiś czas – zachować ostrożność.

UWAGA! Urządzenie służy do pracy wewnątrz pomieszczeń.

Mimo zastosowania konstrukcji bezpiecznej z samego założenia, stosowania środków zabezpieczających i dodatkowych środków ochronnych, zawsze istnieje ryzyko szczałkowe doznania urazów podczas pracy.

BUDOWA I ZASTOSOWANIE

Szlifierki kątowe są ręcznymi elektronarzędziami z izolacją II klasy. Urządzenia są napędzane jednofazowym silnikiem komutatorowym, których prędkość obrotowa jest redukowana za pośrednictwem stożkowej przekładni zębatej z zębami łukowymi. Tego typu elektronarzędzia są szeroko stosowane do usuwania wszelkiego typu zadziorów z powierzchni elementów metalowych, obróbce powierzchniowej spoin, przecinania rur cienkościennych oraz niewielkich elementów metalowych itp. Obszary ich użytkowania to przemysł maszynowy, motoryzacja. Przy zastosowaniu odpowiedniego osprzętu szlifierki kątowe mogą być wykorzystane do czyszczenia z rdzy i polerowania powierzchni, metalowych lub wykonanych z innych materiałów.

 **Nie wolno używać elektronarzędzia niezgodnie z jego przeznaczeniem**

OPIS STRON GRAFICZNYCH

Poniższa numeracja odnosi się do elementów urządzenia przedstawionych na stronach graficznych niniejszej instrukcji.

1. Przycisk blokady tarczy
2. Włącznik
3. Rękojeść dodatkowa
4. Osłona tarczy
5. Kołnierz zewnętrzny
6. Kołnierz wewnętrzny

* Mogą występować różnice między rysunkiem a wyrobem

OPIS UŻYTYCH ZNAKÓW GRAFICZNYCH



UWAGA



OSTRZEŻENIE



MONTAŻ/USTAWIENIA



INFORMACJA

WYPOSAŻENIE I AKCESORIA

1. Osłona tarczy - 1 szt
2. Klucz specjalny - 1 szt
3. Rękojeść dodatkowa - 1 szt

PRZYGOTOWANIE DO PRACY

MONTAŻ RĘKOJEŚCI DODATKOWEJ

Rękojeść dodatkową (3) instaluje się w jednym z otworów na głowicy szlifierki. Poleca się stosowanie szlifierki z rękojeścią dodatkową. Jeśli trzyma się szlifierkę podczas pracy oburącz (używając również rękojeści dodatkowej) występuje mniejsze ryzyko dotknięcia ręką do wirującej tarczy lub szczotki.

MONTAŻ OSŁONY TARCZY



Przy stosowaniu tarczy wklęsłej, tarczy elastycznej, szczotki drucianej lub tarczy do przecinania osłona (4) powinna być tak nałożona na szlifierkę, aby jej część kryjąca była zwrócona do operatora.

- Założyć osłonę tarczy (4) w taki sposób, aby występ na opasce osłony umieścić w wycięciu na obudowie przekładni szlifierki.
- Ustawić osłonę tarczy w wybranym położeniu.
- Pewnie dokręcić wkręt mocujący.



Demontaż i regulacja osłony tarczy przebiega w odwrotnej kolejności do jej montażu

WYMIANA NARZĘDZI ROBOCZYCH



Przycisk blokady tarczy (1) służy do blokowania wrzeciona szlifierki.

- Nacisnąć przycisk blokady tarczy (1).
- Włożyć specjalny klucz (w zestawie) do dwóch otworów kołnierza zewnętrznego (5) (rys. A).
- Obrócić kluczem - poluzować kołnierz zewnętrzny (5).
- Zdjąć kołnierz i tarczę.



Montaż tarczy przebiega w kolejności odwrotnej do jej demontażu. Podczas montażu tarcza powinna być dociśnięta do powierzchni kołnierza wewnętrznego (6). W przypadku tarcz szlifujących lub tnących o grubościach poniżej 3 mm, nakrętkę kołnierza zewnętrznego (5) należy nakręcić płaską powierzchnią od strony tarczy (rys. B).



Przycisk blokady tarczy (1) służy wyłącznie do zamocowania lub zdejmowania tarczy. Nie wolno używać go jako przycisku hamującego w czasie, gdy tarcza wiruje. W takim przypadku może dojść do uszkodzenia szlifierki lub zranienia jej użytkownika.

PRACA / USTAWIENIA



Przed użyciem szlifierki należy skontrolować stan ściernicy. Nie używać wyszczerbionych, pękniętych lub w inny sposób uszkodzonych ściernic. Zużyta tarczę lub szczotkę należy przed użyciem natychmiast wymienić na nową. Po zakończeniu pracy zawsze trzeba wyłączyć szlifierkę i odczekać, aż tarcza szlifierska całkowicie się zatrzyma. Dopiero wtedy można szlifierkę odłożyć.



- Nigdy nie wolno przeciążać szlifierki. Masa elektronarzędzia wywiera wystarczający docisk, aby efektywnie pracować narzędziem. Przeciążanie i nadmierne dociskanie mogą spowodować niebezpieczne pęknięcie narzędzia roboczego.
- Należy koniecznie wymienić narzędzie robocze, jeśli szlifierka upadnie, podczas szlifowania.
- Nigdy nie wolno uderzać narzędziem roboczym o materiał obrabiany.
- Należy unikać odbijania tarczą i zdzierania nią materiału, szczególnie przy obróbce naroży, ostrych krawędzi itp. (może to wywołać utratę kontroli nad elektronarzędziem i wystąpienie zjawiska odbicia).
- Nigdy nie wolno stosować tarcz przeznaczonych do przecinania drewna od pilarek tarczowych. Zastosowanie takich tarcz często skutkuje zjawiskiem odbicia elektronarzędzia, utratą nad nim kontroli i prowadzi do uszkodzenia ciała operatora.

WŁĄCZANIE / WYŁĄCZANIE



Podczas uruchamiania i pracy szlifierkę należy trzymać obiema rękami.

- Przesunąć włącznik (2) do przodu - (w kierunku głowicy) (rys. C).
- Dla uzyskania pracy ciągłej - nacisnąć przednią część przycisku włącznika.
- Włącznik zostanie automatycznie zablokowany w pozycji pracy ciągłej.
- Aby wyłączyć urządzenie - należy nacisnąć tylną część przycisku przesuwnego (2) i przesunąć go do tyłu.



Po uruchomieniu szlifierki należy odczekać trochę, aż ściernica osiągnie prędkość maksymalną dopiero wtedy można rozpocząć pracę. W czasie wykonywania pracy nie wolno posługiwać się włącznikiem, włączając lub wyłączając szlifierkę. Włącznik szlifierki może być obsługiwany jedynie wówczas, gdy elektronarzędzie jest odsunięte od obrabianego materiału.

OBSŁUGA I KONSERWACJA



Przed przystąpieniem do jakichkolwiek czynności związanych z instalowaniem, regulacją, naprawą lub obsługą należy wyjąć wtyczkę przewodu zasilającego z gniazdka sieciowego.

- Do czyszczenia szlifierki nigdy nie wolno stosować wody lub innych cieczy.
- Szlifierkę czyścić się za pomocą szczotki.
- Regularnie należy czyścić szczeliny wentylacyjne szlifierki, aby nie dopuścić do przegrzania silnika.
- Stosować okresowe przerwy w pracy.

WYMIANA SZCZOTEK WĘGLOWYCH



Zużyte (krótsze niż 5 mm), spalone lub pęknięte szczotki węglowe silnika należy natychmiast wymienić. Zawsze dokonuje się jednocześnie wymiany obu szczotek.

Czynność wymiany szczotek węglowych należy powierzyć wyłącznie osobie wykwalifikowanej wykorzystując części oryginalne.



Wszelkiego rodzaju usterki powinny być usuwane przez autoryzowany serwis producenta.

PARAMETRY TECHNICZNE

DANE ZNAMIONOWE

Szlifierka kątowa	
Parametr	Wartość
Napięcie zasilania	230 V AC
Częstotliwość zasilania	50 Hz
Moc znamionowa	860 W
Prędkość obrotowa na biegu jałowym	11000 min ⁻¹
Średnica tarczy	125 mm
Wewnętrzna średnica tarczy	22,2 mm
Średnica wrzeciona	M14
Klasa ochronności	II
Masa	2,1 kg
Rok produkcji	2014

DANE DOTYCZĄCE HAŁASU I DRGAŃ

Poziom ciśnienia akustycznego: $L_{pA} = 94 \text{ dB(A)}$ $K = 3 \text{ dB(A)}$

Poziom mocy akustycznej: $L_{WA} = 105 \text{ dB(A)}$ $K = 3 \text{ dB(A)}$

Wartość przyspieszenia drgań rękojeść główna: $a_h = 9,902 \text{ m/s}^2$ $K=1,5 \text{ m/s}^2$

Wartość przyspieszenia drgań rękojeść pomocnicza: $a_h = 6,734 \text{ m/s}^2$ $K=1,5 \text{ m/s}^2$

OCHRONA ŚRODOWISKA / CE



Produktów zasilanych elektrycznie nie należy wyrzucać wraz z domowymi odpadkami, lecz oddać je do utylizacji w odpowiednich zakładach. Informacji na temat utylizacji udzieli sprzedawca produktu lub miejscowe władze. Zużyty sprzęt elektryczny i elektroniczny zawiera substancje niebezpieczne dla środowiska naturalnego. Sprzęt nie poddany recyklingowi stanowi potencjalne zagrożenie dla środowiska i zdrowia ludzi.

* Zastrzega się prawo dokonywania zmian.

„Grupa Topex Spółka z ograniczoną odpowiedzialnością” Spółka komandytowa z siedzibą w Warszawie, ul. Pograniczna 2/4 (dalej: „Grupa Topex”) informuje, iż wszelkie prawa autorskie do treści niniejszej instrukcji (dalej: „Instrukcja”), w tym m.in. jej tekstu, zamieszczonych fotografii, schematów, rysunków, a także jej kompozycji, należą wyłącznie do Grupy Topex i podlegają ochronie prawnej zgodnie z ustawą z dnia 4 lutego 1994 roku, o prawie autorskim i prawach pokrewnych (tj. Dz. U. 2006 Nr 90 Poz 631 z późn. zm.). Kopiowanie, przetwarzanie, publikowanie, modyfikowanie w celach komercyjnych całości Instrukcji jak i poszczególnych jej elementów, bez zgody Grupy Topex wyrażonej na piśmie, jest surowo zabronione i może spowodować pociągnięcie do odpowiedzialności cywilnej i karnej.

Deklaracja Zgodności WE

*/Declaration of Conformity/
/Megfelelési Nyilatkozat (EK)/*



Producent

*/Manufacturer/
/Gyártó/*

Grupa Topex Sp. z o.o. Sp. k.
Ul. Pograniczna 2/4, 02-285 Warszawa, Polska

Wyrób

*/Product/
/Termék/*

Szlifyerka kątowa
*/Angle grinder/
/Sarokcsiszoló/*

Model

*/Model./
/Modell/*

59G086

Numer seryjny

*/Serial number/
/Sorszám/*

00001 ÷ 99999

Opisany wyżej wyrób jest zgodny z następującymi dokumentami:
*/The above listed product is in conformity with the following UE Directives:/
/A fent jelzett termék megfelel az alábbi irányelveknek:/*

Dyrektywa Maszynowa 2006/42/WE

*/Machinery Directive 2006/42/EC/
/2006/42/EK Gépek /*

Dyrektywa o Kompatybilności Elektromagnetycznej 2004/108/WE

*/EMC Directive 2004/108/EC /
/2004/108/EK Elektromágneses összeférhetőség/*

Dyrektywa o RoHS 2011/65/UE

*/RoHS Directive 2011/65/UE/
2011/65/EK RoHS*

oraz spełnia wymagania norm:

*/and fulfils requirements of the following Standards:/
/valamint megfelel az alábbi szabványoknak:/*

*EN 60745-1:2009+A11; EN 60745-2-3:2011; ZEK 01.4-08/11.11; EN 55014-1:2006; EN 55014-2:1997+A1
EN 61000-3-2:2006; EN 61000-3-3:1995+A1+A2; EN 62321:2009*

Ostatnie dwie cyfry roku, w którym umieszczono znak CE: 11

*/Last two figures of CE marking year:/
/A CE jelzés felhelyezése évének utolsó két számjegye:/*

Nazwisko i adres osoby mającej miejsce zamieszkania lub siedzibę w UE upoważnionej do przygotowania dokumentacji technicznej

/Name and address of the person who established in the Community and authorized to compile the technical file/

/A műszaki dokumentáció összeállítására felhatalmazott, a közösség területén lakóhellyel vagy székhellyel rendelkező személy neve és címe./

Paweł Szopa

ul. Pograniczna 2/4
02-285 Warszawa

Paweł Szopa

Pełnomocnik ds. jakości firmy GRUPA TOPEX

/GRUPA TOPEX Quality Agent /

/A GRUPA TOPEX Minőségügyi meghatalmazott képviselője/

Warszawa, 2014-03-26

ANGLE GRINDER

59G086

CAUTION: BEFORE USING THE POWERTOOL READ THIS MANUAL CAREFULLY AND KEEP IT FOR FUTURE REFERENCE.

DETAILED SAFETY REGULATIONS

- Ensure the disc dimensions match the grinder.
- Store and operate discs according to the manufacturer's instructions.
- Check disc before use. Do not use discs with dents, cracks or other damages.
- Make sure disc-type grinding wheels and grinding cones are installed according to manufacturer's instructions.
- Ensure the disc is installed and fixed properly, start the tool without load for 30 seconds in safe position. If vibration or other malfunctions can be observed stop the tool immediately. If the situation repeats, check the tool and determine the cause.
- Never use the tool without disc guard if it is supplied with the tool.
- Do not use separate quills or reducers to install discs with too large holes.
- When using tools designed for discs with threaded hole, ensure the length of the disc thread matches the length of the spindle thread.
- Ensure the processed work-piece is properly fixed.
- Do not use cutting wheels for face grinding.
- Make sure that sparks made while grinding do not incur any hazard, e.g. they do not fall on persons or flammables.
- Make sure vent holes are clean when working in dusty environment. Disconnect the tool from power supply before dust removal.
- **Always wear ear and eye protection.**
- **Using personal protection equipment is recommended, such as dust-mask, protection gloves, hard helmet and protective apron.**
- Disc rotates after tool is switched off. Exercise caution.

CAUTION! This device is designed to operate indoors.

The design is assumed to be safe, protection measures and additional safety systems are used, nevertheless there is always a small risk of operational injuries.

CONSTRUCTION AND USE

Angle grinders are hand-operated power tools with insulation class II. Tools are driven by single-phase commutator motors with rotational speed reduced with spiral bevel gears. This type of power tools is widely used for removal of burrs from metal surfaces, weld surface processing, cutting light-wall tubes and other small metal objects etc. They are used in engineering industry, motorization, and chemical industry. With the use of proper tool angle grinders can be used for rust removal and polishing of metal and other materials surfaces.



Use the power tool according to the manufacturer's instructions only.

DESCRIPTION OF DRAWING PAGES

Below enumeration refers to the device elements depicted on the drawing pages of this manual.

1. Disc lock button
2. Switch
3. Additional handle
4. Disc guard

5. Outer flange
6. Inner flange

* Slight differences may appear between the product and drawing

MEANING OF SYMBOLS



CAUTION



WARNING



ASSEMBLY/SETTINGS



INFORMATION

EQUIPMENT AND ACCESSORIES

- | | | |
|----|-------------------|---------|
| 1. | Disc guard | - 1 pce |
| 2. | Special key | - 1 pce |
| 3. | Additional handle | - 1 pce |

PREPARATION FOR OPERATION

INSTALLATION OF ADDITIONAL HANDLE

Additional handle (3) can be installed in one of the holes on the grinder head. Use of the grinder with additional handle is recommended. When holding the grinder with both hands (using additional handle), risk of touching rotating disc or brush with your hand is reduced.

DISC GUARD INSTALLATION



When using wire brush or dished, elastic or cutting wheel, install guard (4) onto the grinder so its shield faces the operator.

- Install disc guard (4) so the protrusion on its clip matches cut-out on the grinder gear casing.
- Install the disc guard in desired position.
- Screw the fixing screws firmly.



Deinstallation and adjusting the disc guard are similar to installation, only the sequence of actions is reversed.

REPLACEMENT OF WORKING TOOLS



Disc lock button (1) is used to lock the grinder spindle.

- Press the disc lock button (1).
- Insert special key (included) to two holes located on the outer flange (5) (fig. A).
- Turn the key and loosen outer flange (5).
- Remove the flange and disc.



Installation of disc is similar to deinstallation, only the sequence of actions is reversed. During installation, the disc should be pressed against surface of the inner flange (6). In case of abrasive or cutting wheels less than 3 mm thick, outer flange (5) nut must be screwed with flat surface to the side of the wheel (fig. B).



Disc lock button (1) can be used only for installation and removal of the disc. It cannot be used as a brake-button while the disc is rotating, otherwise the grinder may be damaged or the user may be injured.

OPERATION / SETTINGS



Check the grinding disc before using the grinder. Do not use discs with dents, cracks or other damages. Replace immediately worn out disc or brush. After work is finished always turn the grinder off and wait until the disc stops completely. Only then you can put the grinder away.



- Do not overload the grinder. Weight of the power tool makes enough pressure. Overloading and too strong pressure may cause dangerous crack of the working tool.
- Always replace working tool after the grinder is dropped during operation.
- Never hit processed material with working tool.
- Avoid kick-backs and tearing off material with the disc, especially when processing corners, sharp edges etc. It may cause loss of control of the tool and occurrence of the kick-back.
- Never use wood-cutting discs designed for circular sawing machines. Use of such discs often results in tool kick-back, loss of control and to operator injury in consequence.

SWITCHING ON / SWITCHING OFF



Hold the grinder with both hands when starting and operating the tool.

- Move the switch button (2) to the front (to the head) (fig. C).
- For continuous operation press front part of the switch button.
- Switch button will automatically lock in the position of continuous operation.
- To stop the operation press back part of the switch (2) and move it to the back.



Wait a while after starting the grinder until the disc reaches its top speed, only then you can proceed with your work. Do not use the switch during operation of the grinder to switch it on or off. Switch button may only be used when the power tool is away from the processed material.

OPERATION AND MAINTENANCE



Unplug the power cord from mains socket before commencing any activities related to installation, adjustment, repair or maintenance.

- Do not use water or other liquids to clean the grinder.
- Use brush to clean the grinder.
- Clean ventilation holes of the grinder regularly to prevent motor overheating.
- Make periodic breaks in operation.

REPLACEMENT OF CARBON BRUSHES



Replace immediately worn out (shorter than 5 mm), burnt or cracked motor carbon brushes. Always replace both brushes at a time.

Entrust replacement of carbon brushes to a qualified person. Use only original parts.



All faults should be repaired by service workshop authorized by the manufacturer.

TECHNICAL PARAMETERS

RATED PARAMETERS

Angle Grinder	
Rated parameter	Value
Supply voltage	230 V AC
Frequency	50 Hz
Rated power	860 W
No load speed	11000 min ⁻¹
Spindle thread diameter	M 14
Maximum disc diameter	125 mm
Diameter of disc hole	22,2 mm
Protection class	II
Weight	2,1 kg
Year of production	2014

NOISE LEVEL AND VIBRATION PARAMETERS

Sound pressure: $L_{p_A} = 94 \text{ dB(A)}$ $K = 3 \text{ dB(A)}$

Sound power: $L_{w_A} = 105 \text{ dB(A)}$ $K = 3 \text{ dB(A)}$

Weighted value of vibration acceleration, primary handle: $a_h = 9,902 \text{ m/s}^2$ $K = 1,5 \text{ m/s}^2$

Weighted value of vibration acceleration, additional handle: $a_h = 6,734 \text{ m/s}^2$ $K = 1,5 \text{ m/s}^2$

ENVIRONMENT PROTECTION



Do not dispose of electrically powered products with household wastes, they should be utilized in proper plants. Obtain information on wastes utilization from your seller or local authorities. Used up electric and electronic equipment contains substances active in natural environment. Unrecycled equipment constitutes a potential risk for environment and human health.

* Right to introduce changes is reserved.

"Grupa Topex Spółka z ograniczoną odpowiedzialnością" Spółka komandytowa with seat in Warsaw at ul. Pograniczna 2/4 (hereinafter Grupa Topex) informs, that all copyrights to this instruction (hereinafter Instruction), including, but not limited to, text, photographs, schemes, drawings and layout of the instruction, belong to Grupa Topex exclusively and are protected by laws accordingly to Copyright and Related Rights Act of 4 February 2004 (ustawa o prawie autorskim i prawach pokrewnych, Dz. U. 2006 No 90 item 631 with later ammendments). Copying, processing, publishing, modifications for commercial purposes of the entire Instruction or its parts without written permission of Grupa Topex are strictly forbidden and may cause civil and legal liability.

WINKELSCHLEIFER

59G086

ACHTUNG: LESEN SIE VOR DER INBETRIEBNAHME DIESES ELEKTROWERZEUGS GRÜNDLICH DIE VORLIEGENDE BETRIEBSANLEITUNG DURCH UND BEWAHREN SIE SIE AUF.

DETAILLIERTE SICHERHEITSVORSCHRIFTEN

- Überprüfen, ob die Maße der Schleifscheibe für den Schleifer geeignet sind;
- Die Schleifscheiben aufbewahren und den Anweisungen des Herstellers folgen;
- Die Schleifscheibe vor dem Gebrauch prüfen, keine schartigen, gebrochenen oder anderweitig beschädigten Schleifscheiben einsetzen;
- Nachprüfen, ob die eingespannten Schleifscheiben oder Keilscheiben gemäß den Anweisungen des Herstellers montiert sind;
- Die Schleifscheibe vor dem Gebrauch auf korrekten Sitz und korrekte Spannung prüfen, das Elektrowerkzeug mit Leerlaufdrehzahl 30 s lang in einer sicheren Position laufen lassen, das Gerät sofort ausschalten, falls wesentliche Schwingungen oder andere Störungen aufgetreten sind. Wiederholt sich dieser Zustand, prüfen Sie das Elektrowerkzeug und stellen Sie die Ursache fest;
- Wird das Elektrowerkzeug mit einer Schutzhaube geliefert, so darf das Werkzeug niemals ohne Schutzhaube betrieben werden;
- Keine gesonderten Reduzierbuchsen oder -muffen zum Einspannen von Schleifscheiben mit einem größeren Durchmesser verwenden;
- Bei Geräten, die zum Einspannen von Schleifscheiben mit einer Gewindeöffnung ausgestattet sind, prüfen, ob die Gewindelänge der Schleifscheibe der Gewindelänge der Spindel entspricht;
- Prüfen, ob das Werkstück richtig gehalten wird.
- Keine Schneidescheiben zum Stirnschleifen verwenden;
- Nachprüfen, ob die beim Schleifen entstehenden Funken keine Gefahr bilden, z.B. nicht auf andere Personen oder leicht entzündliche Stoffe fallen;
- Nachprüfen, ob Lüftungsöffnungen beim Einsatz in Staubbedingungen sauber gehalten werden. Wird die Entfernung des Staubs empfohlen, so ist zuerst das Elektrowerkzeug von der Netzspannung zu trennen und der Reinigungsvorgang mit Hilfe von nichtmetallischen Gegenständen, um die Beschädigung von Innenteilen zu vermeiden, auszuführen;
- **Jederzeit Augen- und Gehörschutz tragen;**
- **Es wird ebenfalls empfohlen, die persönliche Schutzausrüstung wie Staubschutzmaske, Schutzhandschuhe, Kopfschutzhaube und Schutzhürze zu tragen;**
- Achtung! Nach dem Ausschalten dreht sich die Scheibe immer noch.

ACHTUNG! Das Gerät ist für den Betrieb in Innenräumen bestimmt.

Trotz dem Einsatz einer sicheren Konstruktion, von Sicherheitseinrichtungen und zusätzlichen Schutzeinrichtungen besteht stets das Restrisiko einer Verletzung beim Betrieb des Gerätes.

AUFBAU UND ANWENDUNG

Winkelschleifer sind manuelle Elektrowerkzeuge mit der II. Isolierklasse. Das Gerät wird mit einem einphasigen Kommutatormotor betrieben, dessen Drehzahl mit Kegelzahnradgetriebe mit Bogenzähnen reduziert wird. Die Elektrowerkzeuge dieser Art werden üblicherweise zum Entfernen unterschiedlicher Gräte aus der Oberfläche von Metallelementen, zur Bearbeitung der Oberfläche von Schweißnähten, zum Durchschneiden von Dünnwandrohren und geringen Metallelementen usw. Den Anwendungsbereich dieser Geräte stellen die Maschinen-, Automobil- und Chemieindustrie dar. Bei der Verwendung eines geeigneten Werkzeugs können Winkelschleifer zum Entfernen von Rost und Polieren von Oberflächen aus Metall und anderen Stoffen eingesetzt.

 **Nichtbestimmungsgemäße Verwendung des Elektrowerkzeugs ist nicht zugelassen.**

BESCHREIBUNG DER SEITEN MIT GRAPHIKEN

Die unten angeführte Nummerierung bezieht sich auf die Elemente des Gerätes, die auf den Seiten mit Graphiken dargestellt werden.

1. Scheibenarretiertaste
2. Hauptschalter
3. Zusatzgriff
4. Scheibenschutzhaube
5. Außenflansch
6. Innenflansch

* Es können geringe Unterschiede zwischen der Abbildung und dem Produkt auftreten

BESCHREIBUNG FÜR VERWENDETE GRAPHISCHE ZEICHEN



ACHTUNG



WARNUNG



MONTAGE/EINSTELLUNGEN



INFORMATION

AUSSTATTUNG UND ZUBEHÖR

- | | |
|------------------------|---------|
| 1. Scheibenschutzhaube | - 1 St. |
| 2. Sonderschlüssel | - 1 St. |
| 3. Zusatzgriff | - 1 St. |

BETRIEBSVORBEREITUNG

MONTAGE DES ZUSATZGRIFFS

Der Zusatzgriff (3) wird in einer der Öffnungen auf dem Kopfstück des Schleifers montiert. Es wird empfohlen, den Schleifer mit dem Zusatzgriff zu verwenden. Durch das Halten des Schleifers mit beiden Händen (am Zusatzgriff) wird es vermieden, dass der Benutzer seine Hand unter die rotierende Schleifscheibe oder Bürste des Schleifers legt.

MONTAGE DER SCHEIBENSCHUTZHAUBE



Beim Ersatz einer konkaven Scheibe, einer flexiblen Scheibe, Drahtbürste oder Schneidescheibe ist die Abdeckung (4) auf den Schleifer aufzusetzen, so dass ihr Abdeckungsteil zum Bediener hin gerichtet ist.

- Die Scheibenschutzhaube (4) so einsetzen, dass der Vorsprung am Schutzhaubenring auf die Nut im Getriebegehäuse ausgerichtet ist.
- Die Scheibenschutzhaube in gewählter Position einstellen.
- Die Montageschraube fest anziehen.





Zum Demontieren und Verstellen der Scheibenschutzhaube ist das Montageverfahren umgekehrt anzuwenden.

AUSTAUSCH VON BETRIEBSWERKZEUGEN





Die Scheibenarretiertaste (1) dient zum Arretieren der Spindel des Schleifers.



- Die Scheibenarretiertaste (1) drücken.
- Den Sonderschlüssel (im Lieferumfang enthalten) in zwei Öffnungen im Außenflansch (5) (Abb. A) einsetzen.

- Den Schlüssel drehen und den Außenflansch (5) lösen.
 - Den Flansch und die Scheibe abnehmen.
-  Zur Montage der Scheibe ist das Demontageverfahren umgekehrt anzuwenden. Bei der Montage soll die Scheibe an die Oberfläche des Innenflansches (6) angedrückt werden.
- Bei den weniger als 3 mm dicken Schleif- oder Schneidescheiben soll die Schraubenmutter des Außenflansches (5) mit der flachen Oberfläche seitens der Scheibe (**Abb. B**) aufgedreht werden.
-  **Die Scheibenarretiertaste (1) dient ausschließlich zur Auf- und Entnahme der Scheibe. Sie darf nicht zum Bremsen der rotierenden Scheibe verwendet werden. Andernfalls kann es zur Beschädigung des Schleifers oder Verletzung des Benutzers kommen.**

BETRIEB / EINSTELLUNGEN

-  Vor dem Gebrauch des Schleifers ist die Schleifscheibe zu prüfen. Keine schartigen, gebrochenen oder anderweitig beschädigten Schleifscheiben einsetzen. Abgenutzte Schleifscheibe oder Bürste ist sofort auszutauschen.
- Nach dem Abschluss der Arbeit soll man den Schleifer ausschalten und abwarten, bis die Schleifscheibe zum vollständigen Stillstand kommt. Erst dann darf der Schleifer abgelegt werden.
-  • Man darf den Schleifer nie überlasten. Die Masse des Elektrowerkzeugs übt einen ausreichenden Druck aus. Überlasten und übermäßiges Andrücken können zum gefährlichen Reißen des Betriebswerkzeugs führen.
- Nach jedem Herunterfallen des Schleifers während eines Schleifvorgangs ist das Betriebswerkzeug auszutauschen.
 - Man darf nie mit dem Betriebswerkzeug gegen das Werkstück schlagen.
 - Das Abschlagen und das Abreißen des Materials mit der Schleifscheibe, insbesondere bei der Bearbeitung von Messern, scharfen Kanten usw., ist zu vermeiden. Dies kann zum Verlust der Kontrolle über das Elektrowerkzeug und einem Rückschlag führen.
 - Man darf keine Scheiben verwenden, die zum Sägen von Holz mit Kreissägen bestimmt sind. Die Verwendung solcher Scheiben ruft häufig einen Rückschlag des Elektrowerkzeugs, Verlust der Kontrolle darüber und die Verletzung des Benutzers hervor.

EIN-/AUSSCHALTEN

-  Beim Start und Betrieb soll man den Schleifer in beiden Händen halten.
- Den Hauptschalter (2) na vorne (zum Kopfstück hin) (**Abb. C**) schieben.
 - Für den Dauerbetrieb den vorderen Teil des Schalters drücken.
 - Der Schalter wird automatisch in der Dauerbetrieb-Stellung arretiert.
 - Um den Betrieb zu stoppen, den hinteren Teil der Schiebetaste (2) drücken und nach hinten schieben.
-  Nach dem Einschalten des Schleifers soll man kurz abwarten bis die Schleifscheibe die maximale Drehzahl erreicht und erst dann mit der Arbeit anfangen. Beim Einsatz des Werkzeugs darf man den Schleifer nicht mit dem Hauptschalter ein- oder ausschalten. Den Hauptschalter des Schleifers darf man nur dann bedienen, wenn das Elektrowerkzeug vom Werkstück weggerückt ist.

BEDIENUNG UND WARTUNG

-  Vor allen Montage-, Einstellungs-, Reparatur- oder Bedienungsarbeiten ziehen Sie den Stecker der Versorgungsleitung aus der Netzsteckdose heraus.
- Zur Reinigung des Schleifers verwenden Sie niemals Wasser oder andere Flüssigkeiten.
 - Der Schleifer wird mit einer Bürste gereinigt.
 - Reinigen Sie die Lüftungsschlitze des Schleifers regelmäßig, um die Überhitzung des Motors zu vermeiden.
 - Bei der Arbeit legen Sie ab und zu Pausen ein.

AUSTAUSCH VON KOHLEBÜRSTEN



Die verschleißten (kürzer als 5 mm), verbrannten oder gerissenen Kohlebürsten des Motors sind sofort auszutauschen. Es werden immer gleichzeitig beide Kohlebürsten ausgetauscht. Mit dem Austausch von Kohlebürsten ist eine Fachkraft, die Originalteile verwendet, zu beauftragen.



Alle Störungen sind durch den autorisierten Kundendienst des Herstellers zu beheben.

TECHNISCHE PARAMETER

NENNWERTE

Winkelschleifer	
Nennparameter	Wert
Versorgungsspannung	230 V AC
Frequenz	50 Hz
Nennleistung	860 W
Leerlaufgeschwindigkeit	11000 min ⁻¹
Größe der Spindelgewinde	M 14
Max. Scheibendurchmesser	125 mm
Scheibenöffnungsdurchmesser	22,2 mm
Schutzklasse	II
Masse	2,1 kg
Baujahr	2014

LÄRM- UND SCHWINGUNGSANGABEN

Schalldruckpegel $L_{pA} = 94$ dB(A) K = 3 dB(A)

Schalleistungspegel $L_{wA} = 105$ dB(A) K = 3 dB(A)

Gewogener Wert der Schwingungsbeschleunigung - Haupthaltegriff: $a_h = 9,902$ m/s² K = 1,5 m/s²

Gewogener Wert der Schwingungsbeschleunigung - Zusatzgriff: $a_h = 6,734$ m/s² K = 1,5 m/s²

UMWELTSCHUTZ



Werfen Sie elektrisch betriebene Produkte nicht in den Hausmüll, sondern einer umweltgerechten Wiederverwertung zuführen. Fragen Sie den Vertreter oder lokale Verwaltung nach Informationen über die Entsorgung. Elektro- und Elektronik- Altgeräte enthalten Substanzen, die für die Umwelt nicht neutral sind. Das der Wiederverwertung nicht zugeführte Gerät stellt eine potentielle Gefahr für die Umwelt und Gesundheit der Menschen dar.

* Änderungen vorbehalten.

„Grupa Topex Spółka z ograniczoną odpowiedzialnością“ Spółka komandytowa mit Sitz in Warschau, ul. Pograniczna 2/4 (nachfolgend: „Grupa Topex“) teilt mit, dass alle Urheberrechte auf den Inhalt der vorliegenden Betriebsanleitung (nachfolgend: „Betriebsanleitung“), darunter u. a. derer Text, Bilder, Schemata, Zeichnungen, sowie Anordnung, ausschließlich Grupa Topex angehören und laut Gesetz über das Urheberrecht und verwandte Rechte vom 4. Februar 1994 (GBl. 2006 Nr. 90 Pos. 631 mit späteren Änderungen) rechtlich geschützt werden. Das Kopieren, Verarbeiten, Veröffentlichen sowie Modifizieren der gesamten Betriebsanleitung bzw. derer Einzelelemente für kommerzielle Zwecke ohne Einwilligung von Grupa Topex in Schriftform ist streng verboten und kann zivil- und strafrechtlich verfolgt werden.

УГЛОВАЯ ШЛИФОВАЛЬНАЯ МАШИНА

59G086

СПЕЦИАЛЬНЫЕ ТРЕБОВАНИЯ БЕЗОПАСНОСТИ

- Убедиться, что размеры шлифовального диска соответствуют параметрам шлифовальной машины;
- Соблюдать указания производителя шлифовальных дисков, касающиеся способа хранения дисков и обращения с ними;
- Проверить шлифовальный диск перед использованием; запрещается работать с потрескавшимися, выщербленными или поврежденными каким-либо другим образом дисками;
- Убедиться, что требующие закрепления тарельчатые и конусные шлифовальные диски закреплены в соответствии с инструкцией производителя;
- Проверить правильную установку и фиксацию шлифовального диска перед использованием, дать электроинструменту поработать без нагрузки в течение 30 сек. в безопасной позиции; остановить в случае чрезмерной вибрации либо обнаружения других неполадок. Если проблема повторяется, проверить инструмент и определить причину неполадки;
- Если электроинструмент имеет защитный кожух - работать исключительно с установленным защитным кожухом;
- Запрещается использовать дополнительные втулки или переходники для крепления шлифовальных дисков с посадочными отверстиями большего диаметра;
- В инструментах, приспособленных к креплению шлифовальных дисков с резьбовыми отверстиями, проверить соответствие длины резьбы шлифовального диска длине резьбы шпинделя;
- Проверить, надежно ли закреплен обрабатываемый материал;
- Запрещается использовать отрезные диски для торцевого шлифования;
- Убедиться, что образующиеся во время шлифования искры не вызывают угрозы, например, не попадают на человека или воспламеняющиеся вещества;
- Убедиться, что вентиляционные отверстия сохраняются в чистоте во время работы в запыленных условиях. Если пыль необходимо удалить, сначала следует отключить инструмент от сети;
- **Работать только в защитных очках и наушниках;**
- **Рекомендуется также пользоваться защитной маской, защитными перчатками, каской и защитным фартуком;**
- После выключения шлифовальный диск продолжает вращаться в течение определенного времени – соблюдать осторожность.

ВНИМАНИЕ! Инструмент служит для работы внутри помещения.

Несмотря на безопасную конструкцию, предпринятые защитные меры и использование средств защиты, всегда существует некоторый остаточный риск получения травмы во время работы.

КОНСТРУКЦИЯ И ПРИМЕНЕНИЕ

Угловая шлифовальная машина является ручным электроинструментом с изоляцией II класса. Инструмент приводится в движение электрическим однофазным коллекторным двигателем; частота вращения инструмента регулируется посредством косозубой конической зубчатой передачи. Оборудование данного типа применяется для удаления заусениц с поверхности металлических элементов, зачистки сварных швов, резки тонкостенных труб, а также небольших металлических элементов и т.п. Сферы применения – машиностроение, автомобильная и химическая промышленности. При использовании специального рабочего инструмента, угловые шлифовальные машины можно применять для снятия ржавчины и окалины, полирования металлических и других поверхностей.

 **Запрещается применять электроинструмент не по назначению.**

ОПИСАНИЕ К ГРАФИЧЕСКИМ ИЗОБРАЖЕНИЯМ

Перечисленная ниже нумерация касается элементов инструмента, представленных на страницах с графическими изображениями.

1. Кнопка фиксации диска
2. Кнопка включения
3. Дополнительная рукоятка
4. Защитный кожух диска
5. Внешний фланец
6. Внутренний фланец

* Внешний вид приобретенного электроинструмента может незначительно отличаться от изображенного на рисунке

ОПИСАНИЕ ИСПОЛЬЗОВАННЫХ ГРАФИЧЕСКИХ СИМВОЛОВ



ВНИМАНИЕ



ВНИМАНИЕ - ОПАСНОСТЬ!



СБОРКА/НАСТРОЙКА



ИНФОРМАЦИЯ

ОСНАЩЕНИЕ И ДОПОЛНИТЕЛЬНЫЕ ПРИНАДЛЕЖНОСТИ

- | | |
|----------------------------|---------|
| 1. Защитный кожух диска | - 1 шт |
| 2. Специальный ключ | - 1 шт. |
| 3. Дополнительная рукоятка | - 1 шт. |

ПОДГОТОВКА К РАБОТЕ

КРЕПЛЕНИЕ ДОПОЛНИТЕЛЬНОЙ РУКОЯТКИ

Дополнительная рукоятка (3) закрепляется в одном из отверстий, расположенных в головке шлифовальной машины.

Держа инструмент в обеих руках (пользуясь дополнительной рукояткой), можно избежать случайного контакта руки с диском или щеткой шлифовальной машины.

МОНТАЖ ЗАЩИТНОГО КОЖУХА ДИСКА



При работе с тарельчатым, гибким шлифовальными дисками, проволочной щеткой либо отрезным диском, защитный кожух (4) должен быть установлен таким образом, чтобы его закрытая часть находилась со стороны оператора.

- Закрепить защитный кожух диска (4) так, чтобы выступ манжеты защитного кожуха совпал с выемкой в корпусе передачи шлифовальной машины.
- Установить защитный кожух диска в выбранном положении.
- Хорошо затянуть крепежные болты.



Демонтаж и регулировка защитного кожуха диска осуществляется в последовательности, обратной его монтажу.

ЗАМЕНА РАБОЧИХ ИНСТРУМЕНТОВ



Кнопка фиксации диска (1) служит для фиксации шпинделя шлифовальной машины.

- Нажать кнопку фиксации диска (1).

- Вложить специальный ключ (входит в комплект поставки) в два отверстия внешнего фланца (5) (рис. А).
- Повернуть ключ и ослабить внешний фланец (5).
- Снять фланец и диск.



Монтаж диска осуществляется в последовательности, обратной его демонтажу. Во время монтажа диск должен быть прижат к поверхности внутреннего фланца (6). В случае шлифовальных и отрезных дисков толщиной менее 3 мм, гайка внешнего фланца (5) должна быть обращена плоской поверхностью к диску (рис. В).



Кнопка фиксации диска (1) служит исключительно для установки или съема диска. Запрещается использовать кнопку фиксации в качестве кнопки остановки во время вращения диска. В противном случае это может привести к повреждению шлифовальной машины или телесным повреждениям.

РАБОТА/НАСТРОЙКА



Перед началом эксплуатации шлифовальной машины следует проверить шлифовальный диск. Запрещается работать потрескавшимися, выщербленными или поврежденными каким-либо другим образом дисками. Изношенный диск или щетку следует немедленно заменить. После завершения работы следует обязательно выключить шлифовальную машину и подождать до полной остановки шлифовального диска. Только после этого можно отставить шлифовальную машину.



- Запрещается сильно нажимать на шлифовальную машину. Масса электроинструмента обеспечивает достаточный нажим. Перегрузка и чрезмерный нажим могут вызвать опасное образование трещин в рабочем инструменте.
- Если шлифовальная машина упадет во время шлифования, обязательно следует заменить рабочий инструмент.
- Запрещается ударять рабочим инструментом об обрабатываемый материал.
- Следует стараться не обдирать и не обивать диском материал при обработке, например, углов, острых кромок и т.п. Это может привести к потере контроля над электроинструментом и отскоку в сторону оператора.
- Запрещается использовать диски по дереву, предназначенные для дисковых пил. Применение таких дисков зачастую приводит к отскоку электроинструмента в сторону оператора, потере контроля над ним и чревато получением серьезных телесных повреждений.

ВКЛЮЧЕНИЕ/ВЫКЛЮЧЕНИЕ



В момент включения и во время работы рекомендуется держать шлифовальную машину двумя руками.

- Переместить кнопку включения (2) вперед (в направлении головки) (рис. С).
- Для длительной работы нажать на переднюю часть кнопки включения.
- Кнопка включения автоматически заблокируется в позиции длительной работы.
- Для остановки следует нажать на заднюю часть ползунковой кнопки (2) и переместить ее назад.



После включения шлифовальной машины следует подождать, пока шлифовальный диск не наберет максимальную скорость, и только после этого можно приступать к работе. Во время работы запрещается пользоваться кнопкой включения - включать или выключать шлифовальную машину. Пользоваться кнопкой включения можно лишь тогда, когда электроинструмент не прикасается к обрабатываемому материалу.

ТЕХНИЧЕСКОЕ ОБСЛУЖИВАНИЕ И УХОД



Приступая к каким-либо действиям, связанным со сборкой, регулировкой, ремонтом или обслуживанием, следует обязательно вынуть вилку шнура питания из розетки.

- Запрещается использовать воду и другие жидкие средства для чистки шлифовальной машины.

- Для чистки шлифовальной машины использовать щетку.
- Систематически очищать вентиляционные отверстия шлифовальной машины во избежание перегрева двигателя.
- Периодически делать перерывы в работе.

СМЕНА УГОЛЬНЫХ ЩЕТОК



Изношенные угольные щетки двигателя (длиной менее 5 мм), щетки с обгоревшей поверхностью или царапинами следует немедленно заменить. Следует заменить обе щетки одновременно.

Замену угольных щеток рекомендуется поручать специалисту, использовать исключительно оригинальные запасные части.



Все неполадки должны устраняться уполномоченной сервисной службой производителя.

ТЕХНИЧЕСКИЕ ПАРАМЕТРЫ

НОМИНАЛЬНЫЕ ДАННЫЕ

Угловая шлифовальная машина	
Номинальный параметр	Значение
Напряжение питания	230 В AC
Частота	50 Гц
Номинальная мощность	860 Вт
Скорость без нагрузки	11000 мин ⁻¹
Резьба шпинделя	M 14
Максимальный диаметр диска	125 мм
Диаметр посадочного отверстия диска	22,2 мм
Класс защиты	II
Масса	2,1 кг
Год выпуска	2014

ИНФОРМАЦИЯ ОБ УРОВНЕ ШУМА И ВИБРАЦИИ

Уровень акустического давления: $L_{p_A} = 94$ дБ(A) K=3 дБ(A)

Уровень акустической мощности: $L_{w_A} = 105$ дБ(A) K = 3 дБ(A)

Виброускорение - основная рукоятка: $a_h = 9,902$ м/с² K = 1,5 м/с²

Виброускорение - вспомогательная рукоятка: $a_h = 6,734$ м/с² K = 1,5 м/с²

ЗАЩИТА ОКРУЖАЮЩЕЙ СРЕДЫ



Электроприборы не следует выбрасывать вместе с домашними отходами, их следует передать в специальный пункт утилизации. Информацию на тему утилизации может предоставить продавец изделия или местные власти. Электронное и электрическое оборудование, отработавшее свой срок эксплуатации, содержит опасные для окружающей среды вещества. Оборудование, не подвергнутое процессу вторичной переработки, является потенциально опасным для окружающей среды и здоровья человека.

* Оставляем за собой право вводить изменения.

Компания „Grupa Torhex Spółka z ograniczoną odpowiedzialnością” Spółka komandytowa, расположенная в Варшаве по адресу: ul. Pograniczna 2/4 (далее „Grupa Torhex”) сообщает, что все авторские права на содержание настоящей инструкции (далее „Инструкция”), в т.ч. текст, фотографии, схемы, рисунки и чертежи, а также компоновка, принадлежат исключительно компании Grupa Torhex и защищены законом от 4 февраля 1994 года об авторском праве и смежных правах (Вестник законодательных актов РП № 90 поз. 631 с послед. изм). Копирование, воспроизведение, публикация, изменение элементов инструкции без письменного согласия компании Grupa Torhex строго запрещено и может повлечь за собой гражданскую и уголовную ответственность.

ШЛІФМАШИНКА КУТОВА (БОЛГАРКА)

59G086

ПРИМІТКА: ПЕРЕД ТИМ ЯК ПРИСТУПАТИ ДО ЕКСПЛУАТАЦІЇ ІНСТРУМЕНТУ, СЛІД УВАЖНО ОЗНАЙОМИТИСЯ З ЦЬЮ ІНСТРУКЦІЄЮ Й ЗБЕРЕГТИ ЇЇ В ДОСТУПНОМУ МІСЦІ.

ПРАВИЛА ТЕХНІКИ БЕЗПЕКИ ПІД ЧАС КОРИСТУВАННЯ ШЛІФМАШИНКОЮ КУТОВОЮ

- Слід переконаватися, що діаметр шліфувального/відрізного диску відповідає параметрам шліфмашинки.
- Зберігати й експлуатувати електроінструмент слід згідно інструкції виробника.
- Перед використанням слід перевірити стан шліфувального/відрізного диску, не допускається використання кругів з вищербинами, тріщинами чи іншими пошкодженнями.
- Слід переконаватися, що кріплення шліфувального/відрізного диску — дискове та конусне — відповідає згідно інструкції виробника.
- Перед використанням слід переконаватися, що диск правильно встановлений і закріплений; вимкнути електроінструмент на яловому ході на 30 сек., тримаючи його на безпечній відстані. Електроінструмент слід негайно вимкнути, якщо спостерігаються суттєві здригання чи інші недоліки в роботі. В разі взновлення такого стану перевірити електроінструмент з метою виявлення причини.
- Не допускається використання електроінструменту без кожуху, якщо електроінструмент продається з ним.
- Не допускається використання окремих втулок чи редукторних муфт до кріплення абразивних кругів з більшим діаметром отвору.
- В інструменті, що призначений до кріплення абразивного круга і посідає патрон з різьбою, слід перевірити, чи довжина нарізної частини патрона відповідає довжині нарізної частини хвостовика різального/шліфувального інструменту.
- Слід упевнитися, чи предмет, що його оброблюють, є добре укріпленим.
- Не допускається використовувати відрізні круги до цілей шліфування.
- Слід переконаватися, що іскри, що утворюються внаслідок шліфування, не становлять небезпеки, напр., для осіб, які можуть знаходитися поряд, чи об'єктів, що займаються.
- Слід переконаватися, що вентиляційні щілини утримуються в чистоті в разі роботи в запиленому середовищі. В разі потреби очищення від пилу, слід передусім від'єднати електроінструмент від мережі живлення.
- **Завжди належить користуватися захисними окулярами та навушниками.**
- **Рекомендується також використання таких засобів особистої гігієни: маска протипилова, рукавиці захисні, каска та фартух захисний.**
- Слід пам'ятати, що після вимкнення диск ще деякий час обертається. Зберігайте обачність!

УВАГА! Устаткування призначене до експлуатації у приміщеннях і не призначене для праці назовні.

Не зважаючи на застосування безпечної конструкції, використання засобів безпеки й додаткових засобів особистого захисту, завжди існує залишковий ризик травматизму під час праці.

БУДОВА І ПРИЗНАЧЕННЯ

Шліфмашинка кутова (болгарка) представляє собою ручний електроінструмент, якому надано II клас з електроізоляції. Він працює від однофазного комутаторного електромотору з редуктором швидкості (зубчастої передачі). Шліфмашинка кутова широко використовується до усунування всілякого типу задирів з металевих поверхонь, обробки поверхні зварних швів, перетину тонкостінних

труб та невеликих металевих деталей тощо. Електроінструмент застосовують в металообробці, машинобудуванні, автомеханіці, хімічній та будівельній галузях. За умови застосування відповідного шліфувального інструменту чи щітки шліфмашинку куту допускається використовувати до зчищення іржі та полірування металевих поверхонь чи таких, що виконані з інших матеріалів.

 **Не допускається використовувати електроінструмент не за призначенням**

ОПИС МАЛЮНКІВ

Перелік елементів зовнішнього вигляду електроінструменту, що зазначений нижче, стосується малюнків до цієї інструкції.

1. Кнопка блокування диску
2. Кнопка ввімкнення
3. Поміжне руків'я
4. Захисний кожух диску
5. Зовнішній комір
6. Внутрішній комір

* Існує можливість незначної відмінності між фактичним зовнішнім виглядом електроінструменту та таким, що зображений на малюнку

ОПИС ГРАФІЧНИХ СИМВОЛІВ



УВАГА!



ЗАСТЕРЕЖЕННЯ



МОНТАЖ/НАЛАШТУВАННЯ



ІНФОРМАЦІЯ

ПРИНАЛЕЖНОСТІ Й АКСЕСУАРИ

- | | |
|-------------------------|-------|
| 1. Кожух диску захисний | 1 шт. |
| 2. Ключ спеціальний | 1 шт. |
| 3. Руків'я поміжне | 1 шт. |

ПІДГОТОВКА ДО РОБОТИ

МОНТАЖ ПОМІЖНОГО РУКІВ'Я

Поміжне руків'я (3) кріпиться на бабці шліфмашинки, в одному з отворів у корпусі. Нагально рекомендується використовувати шліфмашинку з поміжним руків'ям. Утримуючи шліфмашинку обома руками (з використанням поміжного руків'я), ви запобігаєте можливості випадкового підсовування однієї з рук під диск чи щітку.

МОНТАЖ ЗАХИСНОГО КОЖУХУ ДИСКУ



В разі використання ввігнутого диску, еластичного диску, дротяної щітки чи пильного диску захисний кожух (4) повинен бути встановлений таким чином, щоб його захисна частина була спрямована до оператора.

- Надіти кожух диску (4) таким чином, щоб виступ на його обводі співпав з вижлобком в корпусі над передаточним механізмом.
- Встановити кожух диску в бажаному положенні.
- Притягнути гвинт.



Демонтаж і регулювання положення захисного кожуху диску відбуваються в зворотному порядку.

ЗАМІНА РІЗАЛЬНОГО/РОБОЧОГО ІНСТРУМЕНТУ



Кнопка блокування (1) диску призначена до блокування самочинного пуску шпинделю електроінструменту.

- Натиснути кнопку блокування (1).
- Вставити спеціальний ключ (постачається в комплекті) по черзі до двох отворів в зовнішньому комірці (5) (мал. А).
- За допомогою ключа послабити зовнішній комір (5).
- Стягнути комір і диск.
- Встановлення диску виконується в зворотній послідовності. Під час монтажу диск повинен бути дотиснутий до поверхні внутрішнього коміра (6). В разі використання шліфувальних чи різальних дисків завтовшки менш 3 мм мутру зовнішнього коміра (5) накручують пласкою поверхнею до диску (мал. В).



Кнопка блокування диску (1) призначена виключно для гарантування безпеки оператора під час знімання та встановлення пильного диску. Не допускається використовувати його для гальмування диску під час обертання останнього. Недотримання цієї настанови здатне привести до пошкодження шліфмашинки чи травми оператора.

ПОРЯДОК РОБОТИ/РОБОЧІ НАЛАШТУВАННЯ



Перед тим як приступати до експлуатації шліфмашинки кутової (болгарки), слід перевірити стан абразивного круга. Не допускається використання кругів з вищербинами, тріщинами чи іншими пошкодженнями. Зужиті круг чи щітку слід негайно замінити. Після закінчення роботи інструментом його слід від'єднати від джерела живлення й зачекати до повної зупинки диску. Після цього допускається покласти інструмент на поверхню.



- Не допускається спричиняти зайве обтяження на електроінструмент. Вага електроінструменту є достатньою для просування інструменту. Надмірний тиску на електроінструмент під час праці здатен викликати тріскання різального інструменту, що є небезпечним.
- Шліфувальний диск слід негайно замінити в разі падіння електроінструменту під час шліфувальних робіт.
- Не допускається стукати різальним інструментом (шліфувальним диском) по матеріалі, що оброблюється.
- Слід уникати такого порядку праці, що веде до явища «відбиття» електроінструменту і напрямку оператора чи допроводжувати до відколів диском матеріалу, що оброблюється, особливо під час обробки кутів, гострих крайок тощо. Недотримання до цього правила здатне призвести до втрати контролю над електроінструментом і призвести до «відскакування» електроінструменту назад в напрямку оператора.
- Не допускається використання в шліфмашинках кутових пильних дисків, призначених до пилок дискових. В разі недотримання до рекомендації спостерігається явище «відбиття» електроінструменту назад в напрямку оператора, втрата контролю над ним, що здатне призвести до травматизму.

ВМИКАННЯ І ВИМИКАННЯ



Під час ввімкнення і праці електроінструмент слід ціпко тримати обома руками.

- Пересунути кнопку (2) наперед (в напрямку бабки) (мал. С).
- В разі потреби тривалої праці електроінструментом натиснути передню частину кнопки ввімкнення.
- Кнопку ввімкнення буде автоматично заблоковано в положенні для тривалої праці.
- Ввімкнення електроінструменту виконується шляхом натиснення на задню частину пересувної кнопки (2) і пересування її назад.



Після ввімкнення слід зачекати, доки не буде досягнуто повну швидкість обертання, й тільки тоді приступати до роботи. Під час роботи не допускається вмикати й вимикати, або перемикаєти електроінструмент. Кнопку вмикання допускається натискати тільки тоді, коли електроінструмент приймають з матеріалу, що оброблюється.

ЗБЕРІГАННЯ ТА ОБСЛУГОВУВАННЯ



Перед тим як регулювати, ремонтувати інструмент чи встановлювати різальний інструмент, устаткування слід вимкнути кнопкою вимикання й витягти виделку з розетки.

- Не допускається чищення шліфмашинки за допомогою води чи іншої рідини.
- Допускається чистити шліфмашинку виключно за допомогою щітки.
- Вентиляційні щілини електроінструменту належить утримувати в чистоті, щоб запобігти перегріванню двигуна електроінструменту.
- Під час праці шліфмашинкою слід періодично робити перерви.

ЗАМІНА ВУГІЛЬНИХ ЩІТОК



Вугільні щіточки в двигуні, що зносилися (тобто коротші за 5 мм), спалені чи тріснуті, слід негайно замінити.

Завжди слід замінити обидві щіточки одночасно.

Заміну вугільних щіточок завжди слід доручати кваліфікованим спеціалістам та використовувати виключно оригінальні запчастини.



В разі будь-яких неполадок слід звертатися до авторизованого сервісного центру виробника.

ТЕХНІЧНІ ХАРАКТЕРИСТИКИ

НОМІНАЛЬНІ ХАРАКТЕРИСТИКИ

Шліфмашинка кутова (болгарка)	
Номинальна характеристика	Показник
Напруга живлення	230 В зм.стр.
Частота	50 Гц
Номинальна потужність:	860 Вт
Швидкість без навантаження	11000 хв. ⁻¹
Діаметр гвинта вісі	M 14
Максимальний діаметр диску	125 мм
Максимальний діаметр отвору диску	22,2 мм
Клас електроізоляції	II
Вага	2,1 кг
Рік виготовлення:	2014

ІНФОРМАЦІЯ ПРО РІВЕНЬ ШУМУ І КОЛИВАНЬ

Рівень тиску галасу: $L_{pA} = 94$ дБ (A) $K = 3$ дБ(A)

Рівень тиску галасу: $L_{wA} = 105$ дБ (A) $K = 3$ дБ(A)

Значення зважене прискорення коливань на головному руків'ї: $a_h = 9,902$ м/с² $K = 1,5$ м/с²

Значення зважене прискорення коливань на поміжному руків'ї: $a_h = 6,734$ м/с² $K = 1,5$ м/с²

ОХОРОНА СЕРЕДОВИЩА



Зужиті продукти, що працюють на електричному живленні, не слід викидати разом з побутовими відходами, а утилізувати в спеціальних закладах. Відомості про утилізацію можна отримати в продавця продукції чи в органах місцевої адміністрації. Відпрацьовані електричні та електронні прилади містять речовини, що не є сприятливими для природного середовища. Обладнання, що не передається до переробки, може становити небезпеку для середовища та здоров'я людини.

* Виробник залишає за собою право вносити зміни.

«Grupa Torhex Spółka z ograniczoną odpowiedzialnością» Spółka komandytowa, з юридичною адресою в Варшаві, ul. Pograniczna 2/4, (тут і далі згадуване як «Grupa Torhex») сповіщає, що всі авторські права на зміст даної інструкції (тут і далі називаної «Інструкція»), в тому на її текст, розміщені світліни, схематичні рисунки, креслення, а також розташування текстових і графічних елементів належать виключно до Grupa Torhex і застережені відповідно до Закону від 4 лютого 1994 року «Про авторське право й споріднені права» (див. орган держдрук Польщі «Dz. U.» 2006 № 90 п. 631 з подальш. зм.). Копіювання, переробка, публікація, переробка в комерційних цілях всієї Інструкції чи окремих її елементів без письмового дозволу Grupa Torhex суворо заборонене. Недотримання до цієї вимоги тягне за собою цивільну та карну відповідальність

SAROKCSISZOLÓ

59G086

FIGYELEM: AZ ELEKTROMOS KÉZISZERSZÁM ÜZEMBE HELYEZÉSE ELŐTT FIGYELMESEN OLVASSA EL EZT A HASZNÁLATI UTASÍTÁST ÉS ŐRIZZE AZT MEG KÉSŐBBI FELHASZNÁLÁSRA.

RÉSZLETES BIZTONSÁGI ELŐÍRÁSOK

- Ellenőrizze, hogy a csiszolókorong a géphez megfelelő méretezésű-e;
- A csiszolókorongok, vágótárcsák tárolásánál és kezelésénél tartsa be a gyártó utasításait;
- Ellenőrizze a csiszolókorong, a vágótárcsa épségét használatbavétel előtt, ne használjon kicsorbult, repedt vagy más módon sérült szerszámot;
- Győződjön meg arról, hogy a vágó- vagy csiszolókorong felfogatása a gyártó utasítása szerint történt-e;
- Ellenőrizze a csiszolókorongot használatbavétel előtt, győződjön meg arról, hogy az helyesen lett-e felfogatva, a szerszámot pedig terhelés nélkül, biztonságos helyzetben indítsa be 30 másodpercre, és állítsa le azonnal, ha erős vibrációt vagy más rendellenességet tapasztal. Amennyiben ez ismételtelen előfordul, ellenőrizze a szerszámot és állapítsa meg ennek kiváltó okát;
- Ha a szerszámhoz védőborítás tartozik, soha ne használja a szerszámot annak felszerelése nélkül;
- Ne használjon külön reduktort, perselyt a nagyobb furatátmérőjű tárcsák felfogatására;
- A menetes furatú csiszolótárcsák használatára alkalmas gép esetén ellenőrizze, hogy a korong furatának menethossza megfelel-e a kihajtótengely menethosszának;
- Ellenőrizze, hogy a megmunkálandó munkadarab megfelelően rögzítve van-e;
- Ne használjon vágótárcsát csiszoláshoz;
- Győződjön meg arról, hogy a csiszolás során keletkező szikrák nem okoznak-e balesetveszélyt, pl. nem irányulnak-e személyekre vagy gyúlékony anyagokra;
- Ellenőrizze, hogy a szerszám szellőzőnyílásai átjárhatók-e, ha poros környezetben használja azt. Amennyiben szükségessé válik a tisztítás, először áramtalanítsa a szerszámot a hálózati csatlakozó kihúzásával, majd a tisztításhoz ne használjon fém eszközöket és vigyázzon, hogy ne károsítsa a szerszámot;
- **Minden esetben használjon megfelelő szem- és fülvédő eszközöket;**
- **Tanácsos további személyi védőfelszerelések, pl. porálarc, védőkesztyű és védőkötény használata is;**
- Kikapcsolás után a tárcsa forgó mozgása nem szűnik meg azonnal.

FIGYELEM! A szerszám beltéri alkalmazásra szolgál.

Az önmagában is biztonságos szerkezeti felépítés, a biztonsági megoldások és kiegészítő védőfelszerelések alkalmazása mellett is mindig fennmarad a munkavégzés közben bekövetkező balesetek minimális veszélye.

FELÉPÍTÉS, RENDELTETÉS

A sarokcsiszolók II. érintésvédelmi osztályba sorolt elektromos kéziszerszámok. Meghajtásukat egyfázisú, kommutátoros elektromotor végzi, amely forgási sebességének csökkentéséről kúpkerekes, ívelt fogazású fogaskerék-áttétel gondoskodik. Ez a fajta elektromos kéziszerszám széles körben használatos fémfelületek sorjázására, hegesztési varratok megmunkálására, vékonyfalú csövek, kisebb fémidomok vágására s. í. t. Jellemző felhasználási területei a gépipar, a gépjárműipar és a vegyipar. Megfelelő szerszámok alkalmazásával a sarokcsiszolók felhasználhatók rozsdaeltávolításra, fém és más anyagú felületek csiszolására, polírozására.

Tilos az elektromos kéziszerszámot rendeltetésétől eltérő célra alkalmazni.

AZ ÁBRÁK ÁTTEKINTÉSE

Az alkalmazott számozás a külön oldalakon található, a szerszám elemeit bemutató ábrák jelöléseit követi.

1. Orsózár
2. Ki/be kapcsoló
3. Pótfogantyú
4. Tárcsa védőborítás
5. Külső rögzítőgyűrű
6. Belső rögzítőgyűrű

* Előfordulhatnak kisebb különbségek a termék és az ábrák között.

AZ ALKALMAZOTT PIKTOGRAMMOK MAGYARÁZATA



FIGYELEM



FIGYELMEZTETÉS



ÖSSZESZERELÉS/BEÁLLÍTÁS



TÁJÉKOZTATÓ

TARTOZÉKOK, KIEGÉSZÍTŐ FELSZERELÉSEK

- | | |
|-----------------------|------|
| 1. Tárcsa védőborítás | 1 db |
| 2. Körmőskulcs | 1 db |
| 3. Pótfogantyú | 1 db |

FELKÉSZÜLÉS AZ ÜZEMBEHELYEZÉSRE

A PÓTFOGANTYÚ BESZERELÉSE

A (3) pótfogantyút a meghajtórészen található furatok egyikébe kell csavarni.

A sarokcsiszoló kétkezes tartásával elkerülhető a forgórész, a befogott szerszámok kézzel való érintésével járó balesetveszély.

A TÁRCSA VÉDŐBORÍTÁSÁNAK FELSZERELÉSE



Homorú vagy elasztikus tárcsa, csiszolókefe vagy vágótárcsa használata esetén a (4) védőborítást úgy szerelje fel a sarokcsiszolóra, hogy annak takaró része legyen a gép kezelője felőli oldalon.

- Helyezze fel úgy a (4) védőborítást, hogy a védőborítás rögzítőgyűrűjének kiálló része egyezzen a sarokcsiszoló áttétel házán található bevágással.
- Állítsa a védőborítást a kívánt helyzetbe.
- Határozott erővel húzza meg a rögzítőcsavarokat.



A védőborítás leszerelése és besabályozása a felszerelés lépéseinek fordított sorrendben való elvégzésével történik.

SZERSZÁMCSERE



Az (1) orsózár a kihajtótengely reteszelésére szolgál.

- Nyomja meg az (1) orsózár gombot.
- Helyezze a körmőskulcs (tartozékként mellékelve) körmeit az (5) külső rögzítőgyűrűn található két nyílásba (A. ábra).
- Lazítsa meg az (5) rögzítőgyűrűt a kulcs elfordításával.
- Vegye le a rögzítőgyűrűt és a csiszolótárcsát.



A tárcsa beszerelése a szétszereléssel ellentétes sorrendben történik. Szereléskor a tárcsa fekdjön fel szorosan a (6) belső rögzítőgyűrűre. Ha 3 mm-nél vékonyabb vágó- vagy csiszolótárcsát szerel föl, az (5) külső rögzítőgyűrűt lapos oldalával a tárcsa felé fordítva csavarja be (B. ábra).



Az (1) orsózár kizárólag a tárcsa fel- és leszelésére szolgál. Tilos a forgó tárcsa, a gép fékezésére használni.
Ez a sarokcsiszoló károsodásához, kezelőjének sérüléséhez vezethet.

MUNKAVÉGZÉS/BEÁLLÍTÁSOK



A csiszológép használata előtt ellenőrizze a csiszolótárcsát. Ne használjon elpattant, repedt vagy más módon sérült csiszolótárcsát. Az elhasználdott tárcsát, szénkefét azonnal újra kell cserélni. A munkavégzés befejezése után minden esetben kapcsolja ki a sarokcsiszolót és várja meg, míg a csiszolótárcsa teljesen leáll. Csak ezután tegye le a sarokcsiszolót.



Tilos sarokcsiszolót túlterhelni. Azelektromoskéziszerszámajáttömegemegfelelőelőtolástbiztosít. A túlterhelés, a munkadarabra gyakorolt túl nagy nyomás a szerszám balesetveszélyes elrepedését okozhatja.

- Minden esetben cseréljen tárcsát, ha a sarokcsiszolót leejti használat közben.
- Tilos a beszerelt szerszámmal a munkadarabot ütögetni.
- Igyekezzen elkerülni a tárcsa lepattanását, és így az anyag roncsolását, főleg sarkok, éles peremek megmunkálásakor. Ez a szerszám fölötti uralom elvesztéséhez és a szerszám visszarúgásához vezethet.
- Tilos a körfűrészhez való, fa fűrészelésére szolgáló tárcsa használata. Az ilyen tárcsák használata gyakran a gép visszarúgásához és a gép fölötti uralom elvesztéséhez vezet, és a gép kezelőjének sérülését okozhatja.

BE- ÉS KIKAPCSOLÁS



Beindításkor és munkavégzés közben tartsa két kézzel a sarokcsiszolót.

- Tolja a (2) kapcsolót előre (a forgórész irányába) (C. ábra).
- Folyamatos munkavégzéshez nyomja meg a bekapcsológomb elülső részét.
- A kapcsoló automatikusan reteszeli a folyamatos munkavégzéshez.
- Leállításához nyomja meg a (2) kapcsoló hátulsó részét és tolja a kapcsolót hátra.



A sarokcsiszoló beindítása után várjon, míg a forgó szerszám eléri a maximális értéket, és csak akkor kezdje a szerszámot használni. Munkavégzés közben tilos a gépet ki-bekapcsolgatni. A ki- és bekapcsolás műveletét csak akkor végezze, amikor a szerszám nem érintkezik a munkadarabbal.

KEZELÉS, KARBANTARTÁS



Bármilyen szerelési, beállítási, javítási és karbantartási művelet megkezdése előtt áramtalanítsa a szerszámot a hálózati csatlakozó kihúzásával.

- A sarokcsiszoló tisztításához tilos vizet vagy bármilyen más folyadékot használni.
- A sarokcsiszoló tisztításához használjon kefét.
- Rendszeresen tisztítsa ki a sarokcsiszoló szellőzőnyílásait, hogy megelőzze ezzel a motor esetleges túlmelegedését.
- Tartson időnként szünetet munkavégzés közben.

A SZÉNKEFÉK CSERÉJE



A motor elhasználdott (5 mm-nél rövidebb), elégett vagy elrepedt szénkeféit azonnal ki kell cserélni. A két szénkefét minden esetben együtt, párban kell kicserélni.

A szénkefék cseréjét ajánlatos megfelelően képzett szakemberre bízni, és csak eredeti alkatrészeket használni.



Bármiféle felmerülő meghibásodás javítását bízva a gyári márkaszervizre.

MŰSZAKI JELLEMZŐK

MŰSZAKI ADATOK

Sarokcsiszoló	
Jellemző	Érték
Tápfeszültség	230 V AC
Hálózati frekvencia	50 Hz
Névleges teljesítmény	860 W
Üresjárat fordulatszám	11000 min ⁻¹
Az orsó (kihajtótengely) menete	M 14
A csiszolótárcsa maximális átmérője	125 mm
Csiszolótárcsa furat	22,2 mm
Érintésvédelmi besorolás	II
Tömeg	2,1 kg
Gyártás éve	2014

ZAJ- ÉS REZGÉSVÉDELMI ADATOK

Hangnyomás-szint: $L_{pA} = 94$ dB(A) $K = 3$ dB(A)

Hangteljesítmény-szint: $L_{wA} = 105$ dB(A) $K = 3$ dB(A)

Egyenértékű súlyozott rezgésgyorsulás – fő markolat: $a_h = 9,902$ m/s² $K = 1,5$ m/s²

Egyenértékű súlyozott rezgésgyorsulás - pótmarkolat: $a_h = 6,734$ m/s² $K = 1,5$ m/s²

KÖRNYEZETVÉDELLEM



Az elektromos üzemű termékeket ne dobja ki a házi szeméttel, hanem azt adja le hulladékkezelésre, hulladékgyűjtésre szakosodott helyen. A hulladékkezeléssel kapcsolatos kérdéseire választ kaphat a termék kereskedőjétől, vagy a helyi hatóságoktól. Az elhasznált elektromos és elektronikai berendezések a természeti környezetre ható anyagokat tartalmaznak. A hulladékkezelésnek, újrahasznosításnak nem alávetett berendezések potenciális veszélyforrást jelentenek a környezet és az emberi egészség számára.

* A változtatás joga fenntartva!

A „Grupa Topex Spółka z ograniczoną odpowiedzialnością” Spółka komandytowa (székhelye: Varsó, ul. Pograniczna 2/4) (a továbbiakban: „Grupa Topex”) kijelenti, hogy a jelen használati utasítás (továbbiakban „Használati Utasítás”) tartalmával – ideértve többek között annak szövegével, a felhasznált fényképekkel, vázlatokkal, rajzokkal, valamint a formai megjelenéssel – kapcsolatos összes szerzői jog a Grupa Topex kizárólagos tulajdonát képezi és mint ilyenek jogi védelem alatt állnak, az 1994. február 4-i, a szerzői és ahhoz hasonló jogokról szóló törvényben foglaltak szerint (Dz.U. (Törvényközlöny) 2006. évf. 90. szám 631. tétel, a későbbi változásokkal). A Használati Utasítás egészének vagy bármely részletének hasznoszerzés céljából történő másolása, feldolgozása, közzététele, megváltoztatása a Grupa Topex írásos engedélye nélkül polgárjogi és büntetőjogi felelősségre vonás terhe mellett szigorúan tilos.

POLIZOR UNGHIULAR

59G086

NOTA: ÎNAINTE DE UTILIZAREA SCULELOR ELECTRICE TREBUIE CITITE ATENT INSTRUCȚIUNILE ȘI SA LE PASTREZI PENTRU VIITOR. .

PRESCRIPTII AMANUNTITE DE SECURITATE

- Trebuie să te asiguri, că dimensiunile discului abraziv sunt corespunzătoare pentru polizorul respectiv.
- Discul abraziv trebuie păstrat și utilizat în conformitate cu cu instrucțiunile producătorului.
- Înainte de utilizare discul abraziv trebuie controlat, a nu se întrebuița discuri abrazive cu șterbituri, pleznite sau cu alt fel de defecte.
- Trebuie să te asiguri, că discul abraziv cât și cel conic, sunt montate în conformitate cu recomandările producătorului lor.
- Înainte de pornirea sculei trebuie verificat, dacă elementul abraziv este corect fixat, iar pornirea se face fără sarcină pe timp de 30 sec. în poziție de siguranță, scula trebuie imediat oprită în cazul în care se vor observa vibrații mărite sau se va observa alte neregularități în funcționarea utilajului. Dacă eventual asemenea situație se va repeta, starea sculei trebuie verificată spre a afla care este motivul.
- Dacă apărătoarea este anexată la sculă, nici odată să nu utilizezi scula fără apărătoarea montată.
- Nu întrebuiți nici un fel de șaibe, bucșe sau alt fel de îmbinări pentru compensarea diferenței între orificiul unelei abrazive față de axul polizorului.
- În utilajele la care se pot monta unele abrazive cu orificiul filetat, verificați dacă lungimea filetului de pe unealta abrazivă corespunde cu filetul de pe ax, în special lungimea filetului.
- Verificați dacă obiectul de prelucrat este bine fixat.
- Nu întrebuița discuri tăietoare la șlefuit frontal.
- În timpul șlefuirii fi atent ca scâteile să nu cauzeze pericol, de ex. să nu cadă pe persoane sau nu cad pe substanțe care se pot aprinde.
- Asigură te că, orificiile de ventilație nu sunt astupate lucrând în mediu cu praf. În cazul necesității curățării acestor orificii, deconectează polizorul de la alimentarea cu tensiune.
- **Folosiiți todeauna ochelari de protecție și antifoane.**
- **Deasemeni se recomandă să folosiți echipament de protejare personală, adică mască antipraf, mănuși, cască și șorț;**
- După oprirea polizorului, unealta abrazivă se mai rotește, deci fi atent.

Remarcă! Utilajul servește la lucrări în interiorul încăperilor.

Cu toate că am proiectat construcția coanului cât se poate de sigură, cu toate că în timpul lucrului se utilizează mijloace de protecție cât și mijloace suplimentare de securitate, totuși există riscul remanent de a suferi leziuni.

CONSTRUCTIA SI UTILIZAREA

Polizoarele unghiulare sunt unelte electrice manuale cu izolație de clasa II-a. Utilajul este alimentat de curent monofazic cu motor cu colector, al cărui viteză de rotire este redusă prin intermediul angrenajului demultiplicator cu roți de angrenare conice cu dinți curbi. Acest tip de scule electrice sunt utilizate la îndepărtarea a tot tipul de rizuri de pe suprafețele de metal, prelucrarea suprafeței cordoanelor de sudură, tăierea țevilor care au pereții subțiri cât și elemente mici de metal etc. Sunt întrebuițate în industria mașinilor, în mediul motorizației, industria chimică. Aplicând scula corespunzătoare polizorul unghiular poate fi utilizat la curățarea ruginei cât și lustruirea suprafețelor, de metal sau executate din alt fel de material.



Este interzisă utilizarea sculelor electrice în dezacord cu destinația lor.

DESCRIEREA PAGINILOR GRAFICE

Numerele de mai jos se referă doar la elementele utilajului prezentat în paginile grafice ale prezentei instrucțiuni.

1. Butonul blocării discului
2. Întrerupător
3. Mânier suplimentar
4. Apărătoarea discului
5. Gulerul (flanșa) exterior
6. Gulerul (flanșa) interioară

* Pot apare diferențe mici între figură și produs

DESCRIEREA SEMNELOR GRAFICE



ATENȚIE



AVERTISIMENT



MONTAJ / AȘEZARI



INFORMATI

INZESTRAREA SI ACCESORIILE

1. Apărătoarea discului - 1 buc.
2. Cheie specială - 1 buc.
3. Mânier suplimentar - 1 buc.

PREGATIREA P/T LUCRU

MONTAREA MANIERULUI SUPLIMENTAR

Mânierul suplimentar (3) se instalează în unul din orificiile de pe capul polizorului. Se recomandă utilizarea polizorului cu mânierul suplimentar.

Tinând polizorul cu ambele mâini, evităm posibilitatea de a băga mâna sub discul abraziv sau sub perie.

MONTAJUL APARATOAREI DISCULUI



Utilizând disc concav, disc elastic, perie de sârmă sau disc tăietor apărătoarea (4) trebuie montată în așa fel încât partea acoperitoare să fie spre operator.

- Apărătoarea (4) trebuie montată în adâncitura carcasei axului (scutul să fie îndreptat spre înapoi)
- Așează șaița cu ieșitura spre înapoi, în așa fel încât orificiile ei să coincidă cu orificiile de pe carcasa angrenajului.
- Strânge bine șuruburile de fixare.
- Montează gulerul (5) și (6) de fixarea discului pe axul polizorului.
- Așează apărătoarea discului (4) pe poziția aleasă.
- Fixarea apărătoarei este construită în așa fel încât permite așezarea rapidă a apărătoarei pe poziția aleasă în intervalul de 180°, înlesnind executarea lucrului.



Demontarea și ajustarea apărătoarei se desfășoară în mod invers față de montaj.

SCHIMBAREA SCULELOR DE LUCRU AJUTATOARE



Butonul (1) de blocarea discului servește la blocarea axului polizorului.

- Apasă butonul (1) de blocarea discului.
- Bagă cheia specială (furnizată) în orificiile flanșei exterioare de fixarea discului (5) (fig. A)
- Ușurează cu cheia strângerea flanșei exterioare (5)
- Scoate gulerul și discul.

 Monarea discului se desfășoară în mod invers față de demontare. Discul montat trebuie să fie apăsat spre suprafața flanșei interioare (6). Utiliznd discuri de șlefuit sau discuri tăietore mai subțiri de 3 mm, piulița gulerului exterior (5) trebuie întoarsă cu partea plată spre disc (fig.B).

 Butonul (1) pentru blocarea discului servește exclusiv numai pentru montarea sau demontarea discului. Nu este voie de al întrebuița pentru frânarea discului, atunci când discul se rotește. Ne respectând această recomandare se poate defecta polizorul sau poate răni operatorul.

LUCRUL / ASAMBLAREA

 Înainte de a începe lucrul, verifică starea discului. Nu întrebuița discuri cu știrbituri, cu pleznituri sau cu alt fel de defctce. Discul sau peria uzată trebuie imediat înlocuită cu alta bună. După terminarea lucrului, polizorul trebuie deconectat și așteptat până ce se oprește discul. De abea atunci poți pune polizorul jos.

- 
- Niciodată nu supraîncarca polizorul. Greutatea utilajului este suficienta apăsare pentru lucrul efectiv cu scula. Supraîncărcarea prin apăsarea excesivă poate provoca pleznirea periculoasă a discului.
 - În cazul în care eventual polizorul în timpul șlefuirii cade jos, trebuie neapărat schimbată scula de lucru ajutătoare.
 - Nici odată să nu lovești cu scula ajutătoare de materialul prelucrat.
 - Evită ciocănirea cu discul cu scopul de a îndepărta materiale, în special prelucrând colțari, margini ascuțite etc. În aceste cazuri, este posibilă pierderea controlului asupra sculei electrice și în consecință poate să apară efectul de recul.
 - Nu întrebuița nici odată discuri destinate pentru tăiera lemnului în loc de ferăstrău mecanic. Utilizarea asemenea discuri abrazive, ca ferăstrău mecanic, poate da efect de recul al utilajului electric, și ca urmare pierderea controlului asupra sculei electrice care poate cauza deteriorarea corpului operatorului.

PORNIREA/OPRIREA

 Pornind polizorul și lucrând cu el, trebuie ținut cu ambele mâni.

- Schimbă poziția întrerupătorului (2) spre înainte (în direcția capului polizorului) (fig.C).
- Pentru lucru continuu apasă partea anterioară a întrerupătorului deplasator.
- Întrerupătorul se blochează automat pe poziția de lucru continuu.
- Pentru oprire trebuie apăsată partea posterioară a întrerupătorului deplasator (2) și retrasă spre înapoi.

 După pornirea polizorului, așteaptă o clipă ca discul să prindă viteza de rotire maximă, de abea atunci poți începe lucrul. În timpul lucrului nu umbla la întrerupător, oprind sau pornind polizorul. Întrerupătorul polizorului poate fi deservit doar atunci când scula electrică este îndepărtată de materialul prelucrat.

DESERVIREA ȘI CONSERVAREA

 Înainte de a efectua ori ce fel de activități referitor la instalare, ajustare, reparație sau altă deservire, ștecărul conductei de alimentare trebuie neapărat scos din priza cu tensiune.

- Nu spăla nici odată polizorul cu apă sau alt fel de lichide.
- Polizorul se curăță numai cu perie.
- Orificiile de ventilație trebuie curățate regulat spre a evita supraîncălzirea motorului.
- În timpul lucrului trebuie făcute întreruperi periodice.

INLOCUIREA CĂRBUNILOR

 Cărbunii motorului uzați (mai scurți de 5 mm), arși sau crăpați, trebuie imediat înlocuiți cu alți cărbuni noi. Totdeauna trebuie înlocuiți simultan ambii cărbuni.

Inlocuirea cărbunilor trebuie făcută de persoană calificată în acest domeniu, care va întrbuința doar piese originale.



Ori ce fel de defecte trebuie să fie eliminate de către serviciul autorizat al firmei producătoare.

PARAMETRII TEHNICI

DATE NOMINALE

Polizor unghiular	
Parametrul nominal	Vloarea
Tensiunea de alimentare	230 V AC
Frecvența	50 Hz
Putere nominală	860 W
Viteza fără sarcină	11000 min ⁻¹
Dimensiunea filetului pe ax	M 14
Diametrul maxim al discului	125 mm
Diametrul orificiului discului	22,2 mm
Clasa protejării	II
Greutate	2,1 kg
Anul producerii	2014

DATE REFERITOR ZGOMOT SI VIBRATII

Nivelul presiunii acustice: $L_{pA} = 94$ dB(A) $K = 3$ dB(A)

Nivelul puterii acustice: $L_{wA} = 105$ dB(A) $K = 3$ dB(A)

Valoarea accelerării vibrațiilor mânerului principal: $a_h = 9,902$ m/s² $K = 1,5$ m/s²

Valoarea accelerării vibrațiilor mânerului suplimentar: $a_h = 6,734$ m/s² $K = 1,5$ m/s²

PROTEJAREA MEDIULUI



Producele acționate electric nu pot fi aruncate la deșeurile menajere, trebuie predate la utilizarea lor de către întreprinderile corespunzătoare. Informații referitor la utilizare poate da vânzătorul produsului respectiv sau organele locale. Utilajele electrice și electronice uzate conțin substanțe dăunătoare mediului natural. Utilajele ne supuse reciclării sunt foarte periculoase pentru mediu și pentru sănătatea oamenilor.

* Se rezervă dreptul de a face schimbări.

“Grupa Topex SRL” Societate comanditară cu sediul în Varșovia str.Pograniczna 2/4 (în continuare “Grupa Topex”) informează că, toate drepturile de autor referitor la instrucțiunile prezente (în continuare “instrucțiuni”) atât conținutul, fotografiile, schemele, desenele cât și compoziția, aparțin exclusiv Grupa Topex-ului fiind ocrotite de drept în baza legii din 4 februarie 1994, referitor la drepturile autorului și similare (Legea 2006 nr.90 poz.631 cu republicările ulterioare). Copierea, schimbarea, publicarea, modificarea parțială sau totală cu scop comercial, fără accepatrea în scris a Grupa Topex-ului, este strict interzisă și poate fi trasă la răspundere de drept civil și penal.

ÚHLOVÁ BRUSKA

59G086

POZOR: PŘED ZAHÁJENÍM POUŽÍVÁNÍ ELEKTRICKÉHO NÁŘADÍ SI PEČLIVĚ PŘEČTĚTE TENTO NÁVOD A USCHOVEJTE JEJ PRO POZDĚJŠÍ POTŘEBU.

PODROBNÉ BEZPEČNOSTNÍ POKYNY

- Přesvědčte se, zda je velikost brusného kotouče vhodná pro brusku.
- Brusný kotouč uchovávejte a zacházejte s ním podle pokynů výrobce.
- Před použitím brusky je třeba zkontrolovat brusný kotouč, nepoužívejte vylámaný, prasklý nebo jiným způsobem poškozený brusný kotouč.
- Přesvědčte se, zda upínací diskové a kónické brusné kotouče jsou upínány podle pokynů výrobce.
- Před použitím zkontrolujte brusný kotouč, jestli je správně nasazen a upnut, uveďte nářadí do provozu bez zatížení po dobu 30 s v bezpečné poloze, kdyby se objevily výrazné vibrace nebo jiné závady, ihned nářadí vypněte. Jestliže se tato situace opakuje, zkontrolujte nářadí a zjistěte příčinu.
- Jestliže je k nářadí přiložen kryt, nikdy nářadí nepoužívejte bez krytu.
- Nepoužívejte samostatná pouzdra nebo redukční spojky k upínání brusných kotoučů s větším otvorem.
- U nářadí určeného k upínání brusných kotoučů se závitovým otvorem zkontrolujte, jestli se délka závitu brusného kotouče shoduje s délkou závitu vřetene.
- Zkontrolujte, zda je obráběný předmět přípevně odpovídajícím způsobem.
- Nepoužívejte řezné kotouče k čelnímu broušení.
- Přesvědčte se, zda jiskry vzniklé broušením nezpůsobují nebezpečí, např. nedopadají na jiné osoby nebo na snadno vznětlivé látky.
- Přesvědčte se, zda jsou ventilační otvory udržovány v čistotě během práce v prašném prostředí. Jestliže je doporučeno odsávání prachu, pak nejdříve odpojte nářadí od elektrické sítě za použití nekovových předmětů, aby nedošlo k poškození vnitřních součástí.
- **Vždy používejte ochranné brýle a chrániče sluchu.**
- **Doporučuje se rovněž nosit ochranné prostředky jako jsou protiprachová maska, ochranné rukavice, helma a zástěra.**
- Po vypnutí se brusný kotouč ještě chvíli otáčí.

POZOR! Zařízení slouží k práci v uzavřených prostorách.

I přes použití konstrukce bezpečné z podstaty věci, používání zajišťujících prostředků a dodatečných ochranných prostředků, vždy existuje reziduální riziko poranění během práce.

KONSTRUKCE A POUŽITÍ

Úhlová bruska je ručním elektrickým nářadím s izolací II. třídy. Zařízení je poháněno jednofázovým komutátorovým motorem, jehož otáčky jsou redukovány prostřednictvím kónického ozubeného převodu s obloukovými zuby. Tento typ nářadí je hojně využíván k odstraňování štěpin nejrůznějšího druhu z povrchu kovových částí, povrchové úpravě spár, řezání tenkostěnných trubek a menších kovových částí atd. Používají se ve strojním, automobilovém a chemickém průmyslu. Při použití odpovídajícího nástroje mohou být úhlové brusky využívány k čištění koroze i leštění povrchů kovových či jiných materiálů.



Elektrické nářadí je nutno používat v souladu s jeho určením.

POPIS STRAN S VYOBRAZENÍMI

Níže uvedené číslování se vztahuje k prvkům zařízení znázorněným na vyobrazeních v tomto návodu.

1. Tlačítko pro blokování kotouče
2. Zapínač

3. Přídavná rukojeť
4. Kryt kotouče
5. Vnější příruba
6. Vnitřní příruba

* Skutečný výrobek se může nepatrně lišit od vyobrazení.

POPIS POUŽITÝCH GRAFICKÝCH OZNAČENÍ



UPOZORNĚNÍ



VAROVÁNÍ



MONTÁŽ/NASTAVENÍ



INFORMACE

VYBAVENÍ A PŘÍSLUŠENSTVÍ

- | | |
|---------------------|--------|
| 1. Kryt kotouče | - 1 ks |
| 2. Speciální klíč | - 1 ks |
| 3. Přídavná rukojeť | - 1 ks |

PŘÍPRAVA K PRÁCI

MONTÁŽ PŘÍDAVNÉ RUKOJETI

Přídavná rukojeť (3) se instaluje v jednom z otvorů na hlavě brusky. Doporučuje se používání brusky s přídavnou rukojetí. Při držení brusky oběma rukama (za použití přídavné rukojeti) se snižuje riziko kontaktu ruky s otáčejícím se kotoučem nebo kartáčem.

MONTÁŽ KRYTU KOTOUČE



Při použití vypouklého kotouče, pružného kotouče, drátěného kartáče nebo řezného kotouče musí být kryt (4) na brusce umístěn takovým způsobem, aby jeho krycí část směřovala k operátorovi.

- Umístíte kryt kotouče (4) tak, aby výčnělek na příchytkce krytu souhlasil se zářezem v krytu převodového mechanismu brusky.
- Nastavte kryt kotouče do zvolené polohy.
- Pevně utáhněte upevňovací šrouby.



Demontáž a seřízení krytu kotouče probíhá v opačném pořadí.

VÝMĚNA PRACOVNÍCH NÁSTROJŮ



Tlačítko pro blokování kotouče (1) slouží k blokování včetně brusky.

- Stisknete tlačítko pro blokování kotouče (1).
- Nasadte speciální klíč (součást dodávky) do dvou otvorů vnější příruby (5) (**obr. A**).
- Otočte klíčem a uvolněte vnější přírubu (5).
- Sejměte přírubu a kotouč.



Montáž kotouče probíhá v opačném pořadí. Při montáži musí být kotouč přitisknut k povrchu vnitřní příruby (6). V případě brusných nebo řezných kotoučů o tloušťce méně než 3 mm je třeba našroubovat matici vnější příruby (5) plochým povrchem ze strany kotouče (**obr. B**).



Tlačítko pro blokování kotouče (1) slouží výhradně k upínání nebo snímání kotouče. Nesmí se používat jako brzdné tlačítko, když se kotouč otáčí. V opačném případě může dojít k poškození brusky nebo zranění uživatele.

PROVOZ / NASTAVENÍ



Před použitím brusky je třeba zkontrolovat brusný kotouč. Nepoužívejte vylámané, prasklé nebo jiným způsobem poškozené brusné kotouče. Opotřeбенý kotouč nebo kartáč je třeba neprodleně vyměnit.

Po ukončení práce je třeba vždy vypnout brusku a počkat, až se brusný kotouč úplně zastaví. Teprve poté je možno brusku odložit.



- Nikdy brusku nepřetěžujte. Hmotnost elektrického nářadí vyvíjí dostatečný tlak. Přetěžování a nadměrný přítlak mohou způsobit nebezpečné praskliny na pracovním nástroji.
- Vždy je třeba vyměnit pracovní nástroj, jestliže bruska během broušení upadne.
- Nikdy netlučte pracovním nástrojem o obráběný materiál.
- Je třeba se vyhnout klepání kotoučem a odírání materiálu, zejména při opracovávání rohů, ostrých hran apod. Může to zapříčinit ztrátu kontroly nad elektrickým nářadím a vyvolat zpětný náraz.
- Nikdy nepoužívejte kotouče k řezání dřeva konstruované pro kotoučové pily. Použití těchto kotoučů často zapříčiňuje zpětné nárazy elektrického nářadí, ztrátu kontroly nad ním a vede k tělesným zraněním uživatele.

ZAPÍNÁNÍ / VYPÍNÁNÍ



Při spuštění a práci je třeba brusku držet oběma rukama.

- Posuňte zapínač (2) dopředu - (směrem k hlavě) (obr. C).
- Pro nepřetržitý chod stiskněte přední část tlačítka zapínače.
- Zapínač se automaticky zablokuje v poloze pro nepřetržitý chod.
- Pro zastavení je třeba stisknout zadní část posuvného tlačítka (2) a přesunout ho dozadu.



Po spuštění brusky je třeba chvíli počkat, až brusný kotouč dosáhne maximální rychlosti, teprve poté je možno začít pracovat. Během práce nepoužívejte zapínač (pro vypínání nebo zapínání brusky). Zapínač brusky může být použit pouze tehdy, když je elektrické nářadí oddáleno od obráběného materiálu.

PÉČE A ÚDRŽBA



Před zahájením jakýchkoliv činností spojených s instalací, seřizováním, opravami nebo údržbou je nutno vytáhnout zástrčku napájecího kabelu ze síťové zásuvky.

- K čištění brusky nikdy nepoužívejte vodu nebo jiné kapaliny.
- Bruska se čistí pomocí kartáče.
- Pravidelně je třeba čistit ventilační otvory brusky, aby nedocházelo k přehřátí motoru.
- Je třeba dělat pravidelné přestávky v práci.

VÝMĚNA UHLÍKOVÝCH KARTÁČŮ



Opotřebované (kratší než 5 mm), spálené nebo prasklé uhlíkové kartáče motoru je třeba neprodleně vyměnit.

Vždy je třeba vyměnit současně oba kartáče.

Uhlíkové kartáče smí vyměňovat pouze kvalifikovaná osoba za použití originálních dílů.



Veškeré závady je nutno nechat odstranit u autorizovaného servisu výrobce.

TECHNICKÉ PARAMETRY

JMENOVITÉ ÚDAJE

Úhlová bruska	
Jmenovitý parametr	Hodnota
Napájecí napětí	230 V AC
Kmitočet	50 Hz
Jmenovitý výkon	860 W
Rychlost bez zatížení	11000 min ⁻¹
Velikost závitů vřetene	M 14
Maximální průměr kotouče	125 mm
Průměr otvoru kotouče	22,2 mm
Třída ochrany	II
Hmotnost	2,1 kg
Rok výroby	2014

ÚDAJE O HLUKU A VIBRACÍCH

Hladina akustického tlaku: $L_{p_A} = 94 \text{ dB(A)}$ $K = 3 \text{ dB(A)}$

Hladina akustického výkonu: $L_{w_A} = 105 \text{ dB(A)}$ $K = 3 \text{ dB(A)}$

Vážená hodnota zrychlení chvění hlavní rukojeť: $a_h = 9,902 \text{ m/s}^2$ $K = 1,5 \text{ m/s}^2$

Vážená hodnota zrychlení chvění pomocná rukojeť $a_h = 6,734 \text{ m/s}^2$ $K = 1,5 \text{ m/s}^2$

OCHRANA ŽIVOTNÍHO PROSTŘEDÍ



Elektricky napájené výrobky nevyhazujte spolu s domácím odpadem, nýbrž odevzdejte je k likvidaci v příslušných závozech pro zpracování odpadu. Informace ohledně likvidace Vám poskytne prodejce nebo místní úřady. Použitá elektrická a elektronická zařízení obsahují látky škodlivé pro životní prostředí. Nerecyklovaná zařízení představují potenciální nebezpečí pro životní prostředí a zdraví osob.

* Právo na provádění změn je vyhrazeno.

„Grupa Topex Spółka z ograniczoną odpowiedzialnością“ Spółka komandytowa se sídlem ve Varšavě, na ul. Pograniczna 2/4 (dále jen: „Grupa Topex“) informuje, že veškerá autorská práva k obsahu tohoto návodu (dále jen: „návod“), včetně m.j. textu, použitých fotografií, schémat, výkresů a také jeho uspořádání, náleží výhradně firmě Grupa Topex a jsou právně chráněna podle zákona ze dne 4. února 1994, o autorských právech a právech příbuzných (sbírka zákonů z roku 2006 č. 90 položka 631 s pozdějšími změnami). Kopírování, zpracovávání, zveřejňování či modifikování celého návodu jakož i jeho jednotlivých částí pro komerční účely bez písemného souhlasu firmy Grupa Topex je přísně zakázáno a může mít za následek občanskoprávní a trestní stíhání.

UHLOVÁ BRÚSKA

59G086

UPOZORNENIE: SKÔR, AKO ZAČNETE POUŽÍVAŤ TOTO ELEKTRICKÉ NÁRADIE, JE POTREBNÉ SI POZORNE PREČÍTAŤ TENTO NÁVOD A USCHOVAŤ HO NA ĎALŠIE POUŽITIE.

DETAILNÉ BEZPEČNOSTNÉ PREDPISY

- Ubezpečte sa, či rozmery použitého brúsneho kotúča zodpovedajú danej brúske.
- Brúsne kotúče uschovávajújte a používajte v súlade s inštrukciami výrobcu.
- Skontrolujte stav brúsneho kotúča pred jeho použitím, nepoužívajte vyštrbené, prasknuté alebo iným spôsobom poškodené brúsne kotúče.
- Ubezpečte sa, či sú upevňované ploché a kužeľové brúsne kotúče upevnené v súlade s inštrukciami výrobcu.
- Pred začiatkom práce skontrolujte, či je brúsny kotúč správne založený a upevnený, a následne náradie nechajte v bezpečnej polohe bežať na 30 s naprázdno. Ak sa objavili výrazné vibrácie alebo ste zaregistrovali iné poruchy, okamžite ho zastavte. Ak sa tento stav opakuje, skontrolujte náradie a zistite príčinu.
- Ak je k náradiu pripojený ochranný kryt, nikdy náradie nepoužívajte bez neho.
- Na upevňovanie brúsnych kotúčov s väčším vnútorným otvorom nepoužívajte samostatné redukčné objímky alebo spojky.
- V náradiach určených na upevňovanie brúsnych kotúčov so závitovým otvorom skontrolujte, či dĺžka závitú brúsneho kotúča zodpovedá dĺžke závitú vretena.
- Skontrolujte, či je obrábaný nástroj správne pripevnený.
- Nepoužívajte rezné kotúče na brúsenie rovinných plôch čelom kotúča.
- Ubezpečte sa, či iskry, ktoré vznikajú pri brúsení, neohrozujú bezpečnosť, napr. nepadajú na osoby alebo na ľahko zápalné materiály alebo predmety.
- Ubezpečte sa, či sú vetracie otvory udržiavané v čistote, ak používate náradie na prácu v prašnom prostredí. Skôr, ako začnete odstraňovať prach, najprv odpojte náradie zo sieťového napájania.
- **Vždy používajte ochranu zraku a sluchu.**
- **Takisto sa odporúča používať osobné ochranné pomôcky, ako maska proti prachu, ochranné rukavice, helma a ochranná zástera.**
- Po vypnutí sa brúsny kotúč ešte istú dobu otáča – zachovajte opatrnosť.

POZOR! Zariadenie slúži na prácu v interiéri.

Napriek použitiu vo svojej podstate bezpečnej konštrukcie, používaniu bezpečnostných prostriedkov a dodatočných ochranných prostriedkov, vždy existuje minimálne riziko vzniku úrazov pri práci.

KONŠTRUKCIA A POUŽITIE

Uhlové brúsky sú ručným elektrickým náradím s izoláciou 2. triedy. Náradie je poháňané jednofázovým komutátorovým motorom, ktorého rýchlosť otáčania je redukovaná pomocou kužeľovej ozubenej prevodovky s oblúkovým ozubením. Elektrické nástroje tohto typu majú široké použitie pri odstraňovaní všetkých typov nerovnosti z povrchu kovových predmetov, pri povrchovom obrábaní zvarových spojov, pri rezaní tenkostenných rúr ako aj menších kovových súčiastok atď. Oblasť ich použitia sú strojársky priemysel, motorizácia a chemický priemysel. Pri použití vhodného príslušenstva sa môžu uhlové brúsky používať na čistenie od hrdze a leštenie povrchov, buď kovových alebo vyrobených z iných materiálov.



Elektrické náradie nepoužívajte v rozpore s jeho určením.

VYSVETLIVKY KU GRAFICKEJ ČASTI

Nižšie uvedené číslovanie sa vzťahuje na súčasti prístroja zariadenia zobrazené v grafickej časti tohto návodu.

1. Blokované tlačidlo kotúča

2. Spínač
3. Prídavná rukoväť
4. Ochranný kryt kotúča
5. Vonkajšia prírubu
6. Vnútoraná prírubu

* Obrázok s výrobkom sa nemusia zhodovať

VYSVETLIVKY POUŽITÝCH GRAFICKÝCH ZNAČIEK



POZOR



UPOZORNENIE



MONTÁŽ/INŠTALÁCIA



INFORMÁCIA

VYBAVENIE A PRÍSLUŠENSTVO

- | | |
|-------------------------|------|
| 1. Ochranný kryt kotúča | 1 ks |
| 2. Špeciálny kľúč | 1 ks |
| 3. Prídavná rukoväť | 1 ks |

PRED UVEDENÍM DO PREVÁDZKY

MONTÁŽ PRÍDAVNEJ RUKOVÄTE

Prídavnú rukoväť (3) nasrutkujte do jedného z otvorov v hlavici brúsky. Brúska sa odporúča používať s prídavnou rukoväťou. Ak budete pri práci držať brúsku obidvoma rukami (pri súčasnom použití prídavnej rukoväte), je menšie riziko, že sa dotknete rukou rotujúceho kotúča alebo kefky.

MONTÁŽ OCHRANNÉHO KRYTU KOTÚČA



Pri používaní konkávneho kotúča, elastického kotúča, drôtenej kefky alebo rezného kotúča by mal byť ochranný kryt (4) na brúsku nasadený tak, aby jeho krycia časť bola obrátená smerom k obsluhujúcej osobe.

- Ochranný kryt kotúča (4) nasadte tak, aby čap na okraji ochranného krytu zapadal do zárezu v kryte prevodovky brúsky.
- Ochranný kryt kotúča upravte do vybranej polohy.
- Dôkladne zatiahnite upevňujúci závit.



Demontáž a regulácia ochranného krytu kotúča prebieha v opačnom poradí ako jeho montáž.

VÝMENA PRACOVNÝCH NÁSTROJOV



Tlačidlo blokovania kotúča (1) slúži na zablokovanie vretena brúsky.

- Stlačte tlačidlo blokovania kotúča (1).
- Vložte špeciálny kľúč (je súčasťou príslušenstva) do dvoch otvorov vonkajšej príruby (5) (**obr. A**).
- Otočte kľúčom – uvoľnite vonkajšiu prírubu (5).
- Zložte prírubu a kotúč.



Montáž kotúča prebieha v opačnom poradí ako jeho montáž. Pri montáži by kotúč mal byť pritlačený k povrchu vnútornej príruby (6). V prípade brúsnych alebo rezných kotúčov s hrúbkou menej ako 3 mm, treba maticu vonkajšej príruby (5) nasrutkovať plochým povrchom smerom od kotúča (**obr. B**).



Tlačidlo blokovania kotúča (1) slúži výhradne na upevnenie alebo zloženie kotúča. Nikdy ho nepoužívajte ako brzdiace tlačidlo vtedy, keď kotúč rotuje. Mohlo by to spôsobiť poškodenie brúsky alebo zranenie obsluhujúcej osoby.

PRÁCA / NASTAVENIA



Skôr, ako začnete s brúskou pracovať, skontrolujte brúsny kotúč. Nepoužívajte vyštrbené, prasknuté alebo inak poškodené brúsne kotúče. Opatrebovaný kotúč alebo kefku pred použitím okamžite vymeňte za novú. Po skončení práce brúsku vždy vypnite a počkajte, kým sa brúsny kotúč úplne zastaví. Až vtedy môžete brúsku odložiť.



- Brúsku nikdy nepreťažujte. Hmotnosť elektrického náradia vyvíja dostatočný tlak potrebný nato, aby nástroj efektívne pracoval. Preťažovanie a prílišný tlak môžu spôsobiť nebezpečné prasknutie pracovného nástroja.
- Ak brúska počas brúsenia spadne, neodkladne vymeňte pracovný nástroj.
- Nikdy neudierajte pracovným náradím do obrábaného predmetu.
- Najmä pri obrábaní hrán, ostrých okrajov atď. sa snažte sa neudierať kotúčom do materiálu, ani materiál kotúčom neodierať (môže to spôsobiť stratu kontroly nad elektrickým náradím a spätný vrh).
- Nikdy nepoužívajte kotúče z kotúčových píl určené na rezanie dreva. Použitie takýchto kotúčov často spôsobuje spätný vrh elektrického náradia, stratu kontroly nad ním a vedie k fyzickému zraneniu obsluhujúcej osoby.

ZAPÍNANIE / VYPÍNANIE



Pri uvádzaní do chodu a pri práci držte brúsku obidvomi rukami.

- Posuňte spínač (2) dopredu – (v smere k hlavici) (obr. C).
- Na plynulú prácu – stlačte prednú časť tlačidla spínača.
- Spínač sa automaticky zablokuje v polohe plynulej práce.
- Na zastavenie prístroja – stlačte zadnú časť posuvného tlačidla (2) a posuňte ho dozadu.



Po uvedení brúsky do chodu chvíľu počkajte, kým brúsny kotúč dosiahne maximálnu rýchlosť, a až vtedy môžete začať prácu. Počas práce nie je dovolené používať spínač, a zapínať alebo vypínať brúsku. Spínač brúsky obsluhujte iba vtedy, keď je elektrické náradie odsunuté od obrábaného materiálu.

OŠETROVANIE A ÚDRŽBA



Skôr, ako začnete akúkoľvek činnosť súvisiacu s inštaláciou, nastavovaním, opravou alebo údržbou, vyberte konektor napájacieho kábla zo sieťovej zásuvky.

- Na čistenie brúsky nikdy nepoužívajte vodu ani iné kvapaliny.
- Brúsku čistíte kefkou.
- Pravidelne čistíte vetracie otvory brúsky, aby nedošlo k prehriatiu motora.
- Pri práci dodržiavajte pravidelné prestávky.

VÝMENA UHLÍKOVÝCH KEFIEK



Opatrebované (kratšie ako 5 mm), zhorené alebo prasknuté uhlíkové kefky motora treba okamžite vymeniť. Vždy sa súčasne vymieňajú obe kefky.

Výmenu uhlíkových kefiek sa odporúča zveriť výhradne kvalifikovanej osobe pri použití originálnych súčiastok.



Akkoľvek poruchy musia byť odstránené autorizovaným servisom výrobcu.

TECHNICKÉ PARAMETRE

MENOVITÉ ÚDAJE

Uhlová brúska	
Menovitý parameter	Hodnota
Napájacie napätie	230 V AC
Frekvencia	50 Hz
Nominálny výkon	860 W
Počet otáčok pri behu naprázdno	11000 min ⁻¹
Rozmer závitu vretena	M 14
Maximálny priemer kotúča	125 mm
Priemer otvoru kotúča	22,2 mm
Ochranná trieda	II
Hmotnosť	2,1 kg
Rok výroby	2014

ÚDAJE TÝKAJÚCE SA HLUČNOSTI A VIBRÁCIÍ

Hladina akustického tlaku: $L_{pA} = 94$ dB(A) $K = 3$ dB(A)

Hladina akustického výkonu: $L_{WA} = 105$ dB(A) $K = 3$ dB(A)

Zistená hodnota zrýchlení vibrácií hlavná rukoväť: $a_{rh} = 9,902$ m/s² $K = 1,5$ m/s²

Zistená hodnota zrýchlení vibrácií pomocná rukoväť: $a_{rh} = 6,734$ m/s² $K = 1,5$ m/s²

OCHRANA ŽIVOTNÉHO PROSTREDIA



Výrobky napájané elektrickým prúdom sa nesmú likvidovať spoločne s domovým odpadom, ale majú byť odovzdané na recykláciu na určenom mieste. Informáciu o zužitkovaní poskytnie predajca výrobku alebo miestne orgány. Opatrované elektrické a elektronické zariadenia obsahujú látky negatívne pôsobiace na životné prostredie. Zariadenie, ktoré nie je odovzdané na recykláciu, predstavuje možnú hrozbu pre životné prostredie a ľudské zdravie.

* Právo na zmenu vyhradené.

„Grupa Topex Spółka z ograniczoną odpowiedzialnością“ Spółka komandytowa so sídlom vo Varšave, ul. Pograniczna 2/4 (ďalej iba: „Grupa Topex“) informuje, že všetky autorské práva k obsahu tohto návodu (ďalej iba: „Návod“), v rámci toho okrem iného k jeho textu, uvedeným fotografiám, nákrešom, obrázkom a k jeho štruktúre, patria výhradne spoločnosti Grupa Topex a podliehajú právnej ochrane podľa zákona zo dňa 4. februára 1994, O autorských a obdobných právach (tj. Dz. U. (Zbierka zákonov Poľskej republiky) 2006 č. 90 položka 631 v znení neskorších zmien). Kopírovanie, spracovávanie, publikovanie, úprava tohto Návodu ako celku alebo jeho jednotlivých častí na komerčné účely, bez písomného súhlasu spoločnosti Grupa Topex, sú prísne zakázané a môžu mať za následok občianskoprávne a trestnoprávne dôsledky.

KOTNI BRUSILNIK

59G086

POZOR: PRED PRIČETKOM UPORABE ELEKTRIČNEGA ORODJA JE TREBA POZORNO PREBRATI SPODNJA NAVODILA IN JIH SHRANITI ZA NADALJNO UPORABO.

SPECIFIČNI VARNOSTNI PREDPISI

- Prepričati se je treba, da mere plošče ustrezajo brusilniku.
- Ploščo je treba hraniti in uporabljati v skladu z navodili proizvajalca.
- Ploščo je treba pred uporabo preveriti, uporaba skrhanih, počenih ali na kakršen koli drug način poškodovanih plošč ni dovoljena.
- Prepričati se je treba, da so plošče in konični brusni lonci pritrjeni skladno z navodili proizvajalca.
- Ploščo je treba pred uporabo preveriti, če je pravilno nameščena in pritrjena, orodje je treba zagnati brez obremenitve za 30 sekund v varnem položaju in ustaviti takoj, če se pojavijo večje vibracije ali pa so vidne druge napake. Če se napaka ponavlja, je treba preveriti orodje in poiskati vzrok.
- Če je na orodje priključen ščitnik, ga je treba vedno uporabljati.
- Uporaba posebnih tulč ali reducirnih adapterjev za pričvrstitev brusilnih plošč z večjo odprtino ni dovoljena.
- V orodjih, namenjenih za pričvrstitev plošč z navojno odprtino, je treba preveriti, ali dolžina navoja brusilne plošče ustreza dolžini navoja vretena.
- Zagotoviti je treba, da je obdelovani predmet ustrezno pritrjen.
- Rezalnih plošč ni dovoljeno uporabljati za čelno brušenje.
- Prepričati se je treba, da med brušenjem nastale iskre ne povzročajo nevarnosti, npr. na letijo na osebe ali na lahko vnetljive snovi.
- Prepričati se je treba, da so prezračevalne odprtine med delom v prašnem okolju čiste. Če je treba odstraniti prah, potem je treba najprej izklopiti orodje iz omrežja in potem z uporabo nekovinskih predmetov odstraniti prah, s čimer se izognete poškodbam notranjih delov.
- **Vedno je treba uporabljati zaščito za oči in ušesa.**
- **Priporočljiva je tudi uporaba osebne zaščitne opreme, kot so maska za zaščito pred prahom, zaščitne rokavice, čelada in zaščitni predpasnik.**
- Po izklopu se plošča še naprej obrača.

POZOR! Naprava je namenjena notranjemu delu.

Navkljub že v osnovi varni konstrukciji, uporabi varovalnih sredstev in dodatnih zaščitnih sredstev med delom vedno obstaja tveganje poškodbe.

SESTAVA IN UPORABA

Kotni brusilniki so ročna električna orodja z izolacijo II. razreda. Orodja poganjajo enofazni motorji s komutatorjem, katerih hitrost vrtljajev se reducira s stožčasto zobato prestavo z ločnimi zobmi. Električna orodja te vrste se na veliko uporabljajo za odstranjevanje vseh vrst zadržij s površine kovinskih elementov, površinsko obdelavo spojev, rezanje tenkostenskih cevi ter malih kovinskih elementov ipd. Področja njihove uporabe so strojna industrija, motorizacija, kemijska industrija. Ob uporabi ustreznega orodja se lahko kotni brusilniki uporabljajo za odstranjevanje rje in poliranje površine kovinskih ali drugih materialov.

 **Uporaba električnega orodja, ki ni v skladu z njegovim namenom, ni dovoljena.**

OPIS GRAFIČNIH STRANI

Spodaj omenjeno oštevilčenje se nanaša na elemente orodja, ki so predstavljeni na grafičnih straneh pričujočih navodil.

1. Gumb za blokado brusilne plošče
2. Vklonno stikalo

3. Dodatni ročaj
4. Ščitnik plošče
5. Zunanja prirobnica
6. Notranja prirobnica

* Obstajajo lahko zanemarljive razlike med risbo in izdelkom.

OPIS UPORABLJENIH GRAFIČNIH ZNAKOV



POZOR



OPOZORILO



NAMESTITEV/NASTAVITVE



INFORMACIJA

OPREMA IN PRIPOMOČKI

1. Ščitnik plošče – 1 kos
2. Specialni ključ – 1 kos
3. Dodatni ročaj – 1 kos

PRIPRAVA NA UPORABO

NAMESTITEV DODATNEGA ROČAJA

Dodaten ročaj (3) se namesti v eno izmed odprtih na glavi brusilnika. Priporoča se uporaba brusilnika z dodatnim ročajem.

Z držanjem brusilnika z obema rokama se zmanjša možnost stika ene roke z vrtečo se ploščo ali ščetko brusilnika.

NAMESTITEV ŠČITNIKA PLOŠČE



Ob uporabi konkavne plošče, elastične plošče, žične ščetke ali rezalne plošče mora biti ščitnik (4) v takem položaju glede na brusilnik, da je pokrivajoči del obrnjen proti uporabniku.

- Ščitnik plošče (4) je treba nastaviti tako, da se uho na sponki ščitnika prilagaja odprtini na ohišju prestave brusilnika.
- Nastavite ščitnik plošče v izbrani položaj.
- Do konca zategnite pritrdilni vijak.



Demontaža in nastavev ščitnika plošče poteka v obratnem vrstnem redu od njegove namestitve.

MENJAVA DELOVNIH ORODIJ



Gumb za blokado plošče (1) služi za blokiranje vretena brusilnika.

- Pritisnite gumb za blokado plošče (1).
- Položite specialni ključ (priložen) v dve odprtini zunanje prirobnice (5) (slika A).
- Zavrtite ključ in sprostite zunanjo prirobnico (5).
- Odstranite prirobnico in ploščo.



Namestitev plošče poteka v obratnem vrstnem redu od njene demontaže. Pri namestitvi je treba ploščo potisniti do površine notranje prirobnice (6). V primeru brusilnih ali rezilnih plošč z debelino pod 3 mm, je treba matico zunanje prirobnice (5) priviti z ravno stranjo na strani plošče (slika B).



Gumb za blokado plošče služi izključno za pritrditev ali odstranitev plošče. Ni ga dovoljeno uporabljati kot gumb za zaviranje, medtem ko se plošča vrti. Sicer lahko pride do poškodb brusilnika ali uporabnika.

UPORABA / NASTAVITVE



Pred uporabo brusilnika je treba preveriti ploščo. Uporaba skrhanih, počenih in na drug način poškodovanih plošč ni dovoljena. Izrabljeno ploščo ali ščetko je treba takoj zamenjati. Po končanju dela je vedno treba izključiti brusilnik in počakati, dokler se brusilna plošča popolnoma ne ustavi. Šele takrat je mogoče odložiti brusilnik.



- Brusilnika ni dovoljeno nikoli preobremenjevati. Teža brusilnika povzroča dovoljšen pritisk. Preobremenitev in prekomerni pritisk lahko povzročita nevarno pokanje delovnega orodja.
- Vedno je treba zamenjati delovno orodje, v primeru da brusilnik med delom pade.
- Nikoli ni dovoljeno z delovnim orodjem udarjati v obdelovani material.
- Odbijanje plošče in njeno udarjanje v material, zlasti pri obdelavi kotov, ostrih robov ipd. ni dovoljeno.
- To lahko povzroči izgubo nadzora nad električnim orodjem, pride lahko tudi do odbitja.
- Nikoli ni dovoljena uporaba plošč, namenjenih za rezanje lesa na krožnih žagah. Uporaba takih plošč pogosto povzroča odbitje električnega orodja, izgubo nadzora nad njim in vodi k telesnim poškodbam uporabnika.

VKLOP / IZKLOP



Med zagonom in delom je treba brusilnik držati z obema rokama.

- Vklpno stikalo (2) pomaknite naprej (v smeri glave) (slika C).
- Za stalno delovanje pritisnite prednji del vklopnega stikala.
- Vklpno stikalo se samodejno zablokira v položaju stalnega dela.
- Za ustavitev pritisnite zadnji del pomičnega gumba (2) in ga premaknite nazaj.



Po zagonu brusilnika je treba malo počakati, dokler plošča ne doseže najvišje hitrosti. Šele takrat je mogoče začeti z delom. Med delom ni dovoljena uporaba stikala za vklop ali izklop brusilnika. Vklpno stikalo brusilnika se lahko uporablja le takrat, ko električno orodje ni v stiku z obdelovanim materialom.

VZDRŽEVANJE IN HRANJENJE



Pred vsakršnimi opravili v zvezi z namestitvijo, regulacijo, popravilom ali vzdrževanjem je treba odstraniti vtičač napajalnega kabla iz omrežne vtičnice.

- Za čiščenje brusilnika nikoli ni dovoljena uporaba vode ali drugih tekočin.
- Brusilnik se čisti s krtačo.
- Redno je treba čistiti prezračevalne reže brusilnika, da se prepreči pregrevanje motorja.
- Pri delu je treba imeti redne premore.

MENJAVA OGLJIKOVH ŠČETK



Izrabljene (krajše od 5 mm), zažgane ali počene ogljikove ščetke motorja je treba takoj zamenjati. Vedno je treba opraviti menjavo obeh ščetk hkrati. Postopek menjave oglenih ščetk je treba zaupati izključno kvalificirani osebi, ki uporablja originalne dele.



Vse napake mora odpraviti pooblaščen servis proizvajalca.

TEHNIČNI PARAMETRI

NAZIVNI PODATKI

Kotni brusilnik	
Nazivni parameter	Vrednost
Napetost napajanja	230 V AC
Frekvenca	50 Hz
Nazivna moč	860 W
Hitrost brez obremenitve	11000 min ⁻¹
Velikost navoja vretena	M 14
Največji premer plošče	125 mm
Premer odprtine plošče	22,2 mm
Razred zaščite	II
Teža	2,1 kg
Leto izdelave	2014

PODATKI O HRUPU IN VIBRACIJAH

Stopnja zvočnega pritiska: $L_{p_A} = 94 \text{ dB(A)}$ $K = 3 \text{ dB(A)}$

Stopnja zvočne moči: $L_{W_A} = 105 \text{ dB(A)}$ $K = 3 \text{ dB(A)}$

Stopnja vibracij, glavni ročaj: $a_h = 9,902 \text{ m/s}^2$ $K = 1,5 \text{ m/s}^2$

Stopnja vibracij, pomožni ročaj: $a_h = 6,734 \text{ m/s}^2$ $K = 1,5 \text{ m/s}^2$

VAROVANJE OKOLJA



Električno napajanih izdelkov ni dovoljeno mešati z gospodinjskimi odpadki, ampak jih morajo odstraniti ustrezne službe. Podatki o službah za odstranitev odpadkov so na voljo pri prodajalcu ali lokalnih oblasteh. Porabljeno električno in elektronsko orodje vsebuje okolju škodljive snovi. Orodje, ki ni oddano v reciklažo, predstavlja potencialno nevarnost za okolje in zdravje ljudi.

* Pridržana pravica do izvajanja sprememb.

„Grupa Topex Spółka z ograniczoną odpowiedzialnością” Spółka komandytowa s sedežem v Varšavi, ul. Pograniczna 2/4 (v nadaljevanju „Grupa Topex”), sporoča, da so vse avtorske pravice v zvezi z vsebino teh navodil (v nadaljevanju „Navodila”), med drugim v zvezi z besedili, shemami, risbami, kakor tudi sestavo, izključna last Grupa Topex in so predmet zakonske zaščite v skladu z zakonom z dne 4. februarja 1994 o avtorskih pravicah in intelektualni lastnini (Ur. l. 2006 št. 90/631 s kasnejšimi spremembami). Kopiranje, obdelava, objava in spreminjanje Navodil v komercialne namene kot tudi njihovih posameznih elementov, je brez pisne odobritve Grupa Topex strogo prepovedano in lahko privede do civilne in kazenske odgovornosti.

KAMPINIS ŠLIFUOKLIS

59G086

DĖMESIO: PRIEŠ PRADĖDAMI NAUDOTIS ELEKTRINIŲ ĮRANKIŲ ĮDĖMAI PERSKAITYKITE ŠIĄ INSTRUKCIJĄ IR SAUGOKITE JĄ TOLIMESNIAM NAUDOJIMUI.

DETALIOS SAUGUMO TAISYKLĖS

- Įsitikinkite, kad disko matmenys yra tinkami šiam šlifuko liui;
- Saugokite ir montuokite diską pagal instrukcijoje esančias gamintojo nuorodas;
- Prieš naudodami diską patikrinkite, nenaudokite įskilusių, įtrūkusių ar kitaip sugadintų diskų;
- Įsitikinkite, kad diskas pritvirtintas pagal instrukcijoje esančias gamintojo nuorodas;
- Prieš naudodami įrankį patikrinkite ar teisingai uždėtas ir pritvirtintas diskas; tvirtai laikydami įrankį įjunkite ir leiskite 30 s. veikti be apkrovos; atsiradus didelei vibracijai bei, jeigu pastebėjote kitus gedimus įrankį nedelsdami išjunkite. Šiems nesklandumams kartojantis, įrankį būtina patikrinti bei nustatyti jų priežastį;
- Nedirbkite su įrankiu be apsauginio gaubto;
- Nenaudokite atskirų įvorių arba redukcinių jungčių tvirtinti diskams su didesnėmis kiaurymėmis;
- Patikrinkite ar įrankių, kuriuose diskai tvirtinami sriegiu, ašies sriegio ilgis atitinka tvirtinamo disko sriegio ilgį;
- Patikrinkite ar apdorojamas ruošinys gerai įtvirtintas;
- Nešlifukite ruošinio disko šonu;
- Įsitikinkite, kad įrankio kibirkščiavimas nekelia pavojaus, pvz., kibirkštys nekrinta ant asmenų arba degių medžiagų;
- Dirbdami dulkėtoje patalpoje patikrinkite ar švarios įrankio ventilacijos ertmės; prireikus išvalyti dulkes, visų pirma išjunkite įrankį iš elektros įtampos tinklo; kad nepažeistumėte vidinių detalių nevalykite ertmių metaliniais daiktais;
- **Užsidėkite apsauginius akinius bei ausines;**
- **Naudokite tokias asmenines apsaugos priemones: respiratorių, apsaugines pirštines, šalną ir apsauginę prijuostę;**
- Dėmesio! Išjungus įrankį diskas dar kurį laiką sukasi.

DĖMESIO! Įrankis skirtas vidaus darbams.

Nepaisant to, kad gaminant įrankį jo konstrukcijoje įtaisyti apsaugos elementai ir papildomos apsaugos priemonės, darbo metu, išlieka pavojus susižaloti.

KONSTRUKCIJA IR PASKIRTIS

Kampiniai šlifuko liai yra elektriniai rankiniai įrankiai, turintys II izoliacijos klasę. Šie įrankiai varomi vienfaziu varikliu, jų sukimosi greitis redukuojamas veikiant krumplinei pavarai su dantračiu. Tokio tipo įrankiai yra plačiai naudojami šerpetoms nuo metalinių elementų šalinti, suvirintų siūlių paviršiui apdoroti, plonasienuiams vamzdžiams bei nedideliems metaliniams elementams pjauti ir pan. Šių įrankių panaudojimo sritys: automobilių pramonė, motorizacija, chemijos pramonė. Su tinkamais priedais kampiniai šlifuko liai gali būti naudojami rūdims nuo metalinių ar kitų rūšių medžiagų paviršių valyti bei poliruoti.



Draudžiama naudoti elektrinį įrankį ne pagal paskirtį.

GRAFINIŲ PUSLAPIŲ APRĄŠYMAS

Numeriais pažymėti įrankio elementai atitinka šios instrukcijos grafiniuose puslapiuose pavaizduotus elementus.

1. Disko/Ašies blokavimo mygtukas
2. Jungiklis

3. Papildoma rankena
4. Apsauginis disko gaubtas
5. Išorinė jungė
6. Vidinė jungė

* Tarp paveikslų ir gaminio galimas nedidelis skirtumas.

NAUDOJAMŲ GRAFINIŲ ŽENKLŲ APRAŠYMAS



DĖMESIO



ATSARGIAI



MONTAVIMAS IR NUSTATYMAI



INFORMACIJA

KOMPLEKTAVIMAS IR PRIEDAI

1. Specialus raktas - 1 vnt.
2. Papildoma rankena - 1 vnt.
3. Šešiakampis raktas - 1 vnt.

PASIRUOŠIMAS DARBUI

PAPILDOMOS RANKENOS MONTAVIMAS

Papildomą rankeną (3) įstatykite į viena iš ertmių esančių šlifavimo korpuso viršuje. Šlifavimą laikant abejomis rankomis išvengiama pavojaus pakišti vieną ranką po disku arba vieliniu šlifavimo šepetėliu.

APSAUGINIO DISKO GAUBTO MONTAVIMAS



Naudojant volframo padengtą diską, elastingą šlifavimo padą, vielinį šepetėlį ar pjovimo diską, apsauginis gaubtas (4) ant šlifavimo turi būti uždėtas taip, kad jo dengiančioji dalis būtų nukreipta dirbančiojo link.

- Apsauginį disko gaubtą (4) uždėkite taip, kad ant jo vidinės sienelės esanti briauna sutaptų su išpjova esančia ant šlifavimo paviršius dėžės korpuso.
- Apsauginį disko gaubtą pasukite į pasirinktą padėtį.
- Tvirtai prisukite tvirtinimo sraigtus.



Apsauginis gaubtas nuimamas ir reguliuojamas atvirkščia jo montavimui seka.

DARBINIŲ PRIEDŲ KEITIMAS



Šlifavimo disko blokavimo mygtukas (1) naudojamas ir ašies blokavimui.

- Paspauskite disko blokavimo mygtuką (1).
- Į dvi išorinės jungės ertmes (**pav. 5. A**) įstatykite specialų raktą (yra komplekte).
- Sukdami raktą atlaisvinkite išorinę jungę (5).
- Nuimkite jungę ir diską.



Diskas uždėdamas atvirkščia jo nuėmimui seka. Montuojant diskas turi būti priglaustas prie vidinės jungės (6). Atvejais, kai naudojami šlifavimo arba pjovimo diskai, kurių storis mažesnis nei 3 mm, išorinės jungės (5) veržlę reikia prisukti plokščiuoju paviršiumi prie apatinio disko šono (**pav. B**).

 Disko blokavimo mygtukas 1 naudojamas tik diskui tvirtinti arba nuimti. Šiuo mygtuku besisukančio disko stabdyti negalima. Priešingu atveju didėja šlifuko klijų gedimo arba vartotojo sužeidimo tikimybė.

DARBAS IR NUSTATYMAI

 Prieš naudodamiesi šlifuko klijais patikrinkite diską. Nenaudokite nuskeltų, įtrūkusių ar kitaip sugadintų diskų. Sudilusį diską ar šepetėlį pakeiskite nedelsdami. Baigę darbą šlifuko klijus išjunkite ir palaukite kol šlifavimo diskas visai sustos. Tik tuomet šlifuko klijus padėkite.



- Neperkraukite šlifuko klijų. Įrankio svoris užtikrina pakankamą spaudimą apdorojamai medžiagai. Esant perkrovai ar per stipriai spaudžiant diskas gali įtrūkti, todėl didėja tikimybė susižeisti.
- Jeigu šlifavimo metu įrankis nukrinta, būtina pakeisti jo darbinį priedą.
- Nesmūgiuokite darbinio priedu į apdorojamą medžiagą.
- Venkite disko vibravimo ir medžiagos pleišėjimo, ypač apdorojant kampus, aštrius briaunas ir pan. Esant minėtiems veiksniams didėja atatrakos tikimybė ir pavojus nesuvaldyti įrankio.
- Niekada nenaudokite medžio pjovimo diskų skirtų diskiniams pjūklams. Naudojant šiuos diskus didėja atatrakos, įrankio nesuvaldymo bei vartotojo sužeidimo pavojus.

ĮJUNGIMAS IR IŠJUNGIMAS

 Įjungdami įrankį ir darbo metu šlifuko klijus laikykite abejomis rankomis.

- Jungiklį (2) pastumkite į priekį (viršutinės dalies link) (pav. C).
- Nepertraukiamam darbo režimui nustatyti paspauskite priekinę įjungimo mygtuko dalį.
- Nustačius nepertraukiamo darbo režimo padėtį jungiklis blokuojamas automatiškai.
- Norėdami išjungti paspauskite slenkamo mygtuko (2) galinę dalį ir patraukite jį atgal.

 Įjungę šlifuko klijus palaukite kol diskas suksis didžiausiu greičiu, tik tuomet pradėkite dirbti. Darbo eigoje nenaudokite jungiklio šlifuko klijus įjungti ar išjungti. Šlifuko klijų jungiklis gali būti naudojamas tik atitraukus įrankį nuo apdorojamos medžiagos.

APTARNAVIMAS IR SAUGOJIMAS

 Prieš atlikdami, bet kokius darbus susijusius su įranga, reguliavimu, remontu ar aptarnavimu ištraukite elektros laido kištuko šakutę iš elektros lizdo.

- Šlifuko klijui valyti nenaudokite vandens ar kitų skysčių.
- Šlifuko klijus valykite šepetėliu.
- Reguliariai valydami šlifuko klijų ventiliacines ertmes išvengsite variklio perkaitimo.
- Dirbdami darykite pertraukas.

ANGLINIŲ ŠEPETĖLIŲ KEITIMAS

 Susidėvėjusius (trumpesnius nei 5 mm), sudegusius ar įtrūkusių anglinius šepetėlius būtina nedelsiant pakeisti. Visada keičiami iš karto abu angliniai šepetėliai.

Anglinių šepetėlių keitimą gali atlikti tik kvalifikuotas asmuo, keitimui naudodamas originalias detales.

 Visų rūšių gedimai turi būti šalinami autorizuotose gamintojo servisuose.

TECHNINIAI DUOMENYS

NOMINALŪS DUOMENYS

Kampinis šlifuoklis	
Nominalus dydis	Vertė
Įtampa	230 V AC
Dažnis	50 Hz
Nominali galia	860 W
Sūkių skaičius be apkrovos	11000 min ⁻¹
Ašies sriegio dydis	M 14
Didžiausias disko skersmuo	125 mm
Vidinis disko skersmuo	22,2 mm
Apsaugos klasė	II
Svoris	2,1 kg
Pagaminimo metai	2014

INFORMACIJA APIE TRIUKŠMĄ IR VIBRACIJĄ

Garso slėgio lygis: $L_{p_A} = 94 \text{ dB(A)}$ $K = 3 \text{ dB(A)}$

Garso galios lygis: $L_{w_A} = 105 \text{ dB(A)}$ $K = 3 \text{ dB(A)}$

Vibracijos pagreičio vertė:

pagrindinė rankena: $a_h = 9,902 \text{ m/s}^2$ $K = 1,5 \text{ m/s}^2$

Vibracijos pagreičio vertė:

papildoma rankena: $a_h = 6,734 \text{ m/s}^2$ $K = 1,5 \text{ m/s}^2$

APLINKOS APSAUGA IR



Elektrinių gaminių negalima išmesti kartu su buitine atliekomis, juos reikia atiduoti į atitinkamą atliekų perdirbimo įmonę. Informacijos apie atliekų perdirbimą kreiptis į pardavėją arba vietos valdžios institucijas. Susidėvėję elektriniai ir elektroniniai prietaisai turi gamtai kenksmingų medžiagų. Antriniam perdirbimui neatiduoti prietaisai kelia pavojų aplinkai ir žmonių sveikatai.

* Pasilikame teisę daryti pakeitimus.

„Grupa Topex Spółka z ograniczoną odpowiedzialnością“ Spółka komandytowa“ (toliau: „Grupa Topex“), kurios buveinė yra Varšuvoje, ul. Pograniczna 2/4 informuoja, kad visos šios instrukcijos (toliau: „instrukcija“) autorinės teisės, tai yra šioje instrukcijoje esantis tekstas, nuotraukos, schemos, paveikslai bei jų išdėstymas priklauso tik Grupa Topex ir yra saugomos pagal 1994 metais, vasario 4 dieną, dėl autorių ir gretutinių teisių apsaugos, priimtą įstatymą (t.y., nuo 2006 metų įsigaliojęs įstatymas Nr. 90, vėliau 631 su įstatymo pakeitimais). Neturint raštiško Grupa Topex sutikimo kopijuoti, perdaryti, skelbti spaudoje, keisti panaudojant komerciniams tikslams visą ar atskiras instrukcijos dalis yra griežtai draudžiama bei gresia civilinė ar baudžiamoji atsakomybė.

LEŅĶA SLĪPMAŠĪNA

59G086

UZMANĪBU! PIRMS UZSĀKT LIETOT ELEKTROIERĪCI, NEPIECIEŠAMS UZMANĪGI IZLASĪT DOTO INSTRUKCIJU UN SAGLABĀT TO.

DETALIZĒTIE DROŠĪBAS NOTEIKUMI

- Nepieciešams pārliecināties, ka slīpripas izmēri atbilst slīpmašīnai.
- Slīpripas ir jāuzglabā un jālieto saskaņā ar ražotāja norādījumiem.
- Pirms darba uzsākšanas nepieciešams pārbaudīt slīpripu, nedrīkst izmantot izrobtās, izplaisājušās vai citādāk bojātās slīpripas.
- Nepieciešams pārliecināties, ka šķīvjuveida un konusveida slīpripas ir piestiprinātas atbilstoši ražotāja norādījumiem.
- Pirms izmantošanas slīpripu nepieciešams pārbaudīt, vai tā ir pareizi novietota un piestiprināta, tāpēc elektroinstrumentu nepieciešams ieslēgt bez slodzes uz 30 sek. drošajā pozīcijā un uzreiz izslēgt, ja parādīsies vibrācijas vai cita veida defekti. Ja šāds stāvoklis atkārtosies, nepieciešams pārbaudīt elektroinstrumentu, nosakot defekta iemeslu.
- Ja aizsegs ir pievienots elektroinstrumenta komplektācijā, tad to nekad nedrīkst lietot bez aizsega.
- Nedrīkst izmantot atsevišķas uznavas vai pārejas nipeļus, piestiprinot slīpripas ar lielāku urbumu.
- Elektroinstrumentiem, kuri ir domāti slīpripu ar vītņoto urbumu piestiprināšanai, nepieciešams pārbaudīt, vai slīpripas vītnes garums atbilst darbvārpstas vītnes garumam.
- Jāpārbauda, vai apstrādājamais priekšmets ir labi piestiprināts.
- Nedrīkst izmantot griešanās diskus frontālai slīpēšanai.
- Jāpārliecinās, vai slīpēšanas laikā radušās dzirksteles nerada bīstamību, piemēram, nekrīt uz cilvēkiem vai uz vielām, kuras var uzliesmot.
- Jāpārliecinās, ka ventilācijas atveres paliek tīras darba laikā putekļainumā. Ja ir ieteicams noņemt putekļus, tad vispirms ir jāatslēdz elektroinstrumentu no elektrotīkla, un tikai tad jānotīra tas no putekļiem ar nemetāla priekšmetiem, lai nesabojātu iekšējās daļas.
- **Vienmēr ir jālieto dzirdes un acu aizsargi.**
- **Ir ieteicams lietot sekojošus aizsarglīdzekļus: putekļu masku, aizsargcimdus, aizsargķiveres un aizsargpriekšautu.**
- Pēc izslēgšanas slīpripa vēl turpina griezties.

UZMANĪBU! Ierīce ir domāta ārpustelpu darbiem.

Neskatoties uz instrumenta drošu konstrukciju un pielietotiem aizsardzības līdzekļiem, darba laikā vienmēr pastāv risks iegūt traumas.

UZBŪVE UN PIELIETOJUMS

Leņķa slīpmašīnas ir roku II elektroaizsardzības klases elektroinstrumenti. Tā piedziņu viedo vienfāzes kolektora dzinējs, kura griešanās ātrums tiek reducēts ar konusveida zobrata pārvada palīdzību ar lokveida slīpzobratiem. Šī tipa elektroinstrumentus izmanto visa veida nelidzenumu likvidēšanai no metāla elementiem, apstrādājot šuvju virsmu, pārgriežot plānsienu caurules un nelielus metāla elementus utt. Leņķa slīpmašīnas izraudzīšanas jomas ir mašīnbūves rūpniecība, motorizācija, ķīmiskā rūpniecība. Izmantojot atbilstošu darbinstrumentu, slīpmašīnas var pielietot rūsas noņemšanai, kā arī metāla vai cita veida materiāla virsmas pulēšanai.



Elektroinstrumentu nedrīkst izmantot nesaskaņā ar tā izraudzīšanu.

GRAFISKĀS DAĻAS APRAKSTS

Zemāk minētā numerācija attiecas uz ierīces elementiem, kuri ir minēti dotās instrukcijas grafiskajā daļā.

1. Diska bloķēšanas poga
2. Slēdzis
3. Papildrokturis
4. Diska aizsargs
5. Ārējais atloks
6. Iekšējais atloks

* Zīmējums un izstrādājums var nedaudz atšķirties.

SIMBOLU APRAKSTS



PIEZĪME



BRĪDINĀJUMS



MONTĀŽA/IESTATĪJUMI



INFORMĀCIJA

APRĪKOJUMS UN PIEDERUMI

1. Diska aizsargs - 1 gab.
2. Speciālā atslēga - 1 gab.
3. Papildrokturis - 1 gab.

SAGATAVOŠANĀS DARBAM

PAPILDROKTURA MONTĀŽA

Papildrokturis (3) tiek uzstādīt vienā no slīpmašīnas galviņas atverēm. Ir ieteicams izmantot papildrokturi. Darba laikā, turot slīpmašīnu ar abām rokām, tiek mazināta iespēja ielikt roku zem diska vai slīpmašīnas sukas.

DISKA AIZSARGA MONTĀŽA



Izmantojot ieliektu disku, keramikas disku, stiepļu suku vai griešanās disku, diska aizsargam (4) ir jābūt novietotam tā, lai tā aizsargdaļa būtu pagriezta pret operatoru.

- Uzlikt diska aizsargu (4) tā, lai izcilnis uz aizsarga jostīņas atbilstu slīpmašīnas pārvada korpusa izgriezumam.
- Novietot diska aizsargu izvēlētajā stāvoklī.
- Stipri aizgrieziet nostiptinātājskrūves.



Diska aizsarga demontāža un regulācijas notiek tieši pretēji tā montāžai.

DARBINSTRUMENTU IESTIPRINĀŠANA



Diska bloķēšanas poga (1) bloķē slīpmašīnas darbvārsptu.

- Uzspiest uz diska bloķēšanas pogas (1).
- Novietot speciālo atslēgu (atrodas slīpmašīnas komplektācijā) ārējā atloka (5) divās atverēs (A zīm.).
- Pagriez atslēgu un palaist vaļīgāk ārējo atloku (5).
- Noņem atloku un disku.



Diska montāža notiek tieši pretēji tā demontāžai. Montāžas laikā diskam jābūt piespiestam pie iekšējā atloka (6) virsmas. Ja slīpēšanas vai griešanas diska biezums ir mazāks par 3 mm, ārējā atloka (5) uzgriezni nepieciešams ieskrūvēt ar plakano virsmu pret disku (B zīm.).



Diska bloķēšanas poga (1) ir domāta tikai diska piestiprināšanai vai noņemšanai. To nedrīkst izmantot kā bremzēšanas līdzekli diska griešanās laikā. Pretējā gadījumā var tikt bojāta slipmašīna vai ievainots lietotājs.

DARBS / IESTATĪJUMI



Pirms slipmašīnas izmantošanas ir nepieciešams pārbaudīt tās slipripu. Nedrīkst izmantot izrobotās, izplaisājušās vai citādāk bojātās slipripas. Izlieto to ripu vai suku nepieciešams nomainīt.

Pēc darba beigām vienmēr nepieciešams atslēgt slipmašīnu un uzgaidīt, kamēr slipēšanas disks apstāsies. Tikai tad var to nolikt.



- Slipmašīnu nedrīkst pārslogot. Elektroinstrumenta svars rada pietiekamu spiedienu, lai elektroierīce varētu efektīvi darboties. Pārslodze un pārmērīgs spiediens var radīt darbinstrumenta bīstamu plīšanu.
- Darbinstrumenti vienmēr ir jānomaina, ja slipmašīna nokrīt slipēšanas laikā.
- Nekad nedrīkst sist ar darbinstrumentu pa apstrādājamo materiālu.
- Nepieciešams izvairīties no diska sišanas un materiāla noņemšanas ar tā palīdzību, īpaši apstrādājot asās malas u.tml. (pretējā gadījumā var zaudēt kontroli pār elektroinstrumentu un var izveidoties materiāla ieraušanas parādība).
- Ripzāģiem nekad nedrīkst izmantot diskus, kuri ir domāti koksnes griešanai. Šādu disku izmantošana bieži noved pie materiāla ieraušanas, kontroles zaudēšanas pār elektroinstrumentu un operatora ķermeņa bojājumiem.

IESLĒGŠANA / IZSLĒGŠANA



Slipmašīnas ieslēgšanas un darbības laikā to nepieciešams turēt ar abām rokām.

- Pārbīdīt slēdzi (2) uz priekšu (slipēšanas galviņas virzienā) (C zīm.).
- Ilgstošam darbam nepieciešams nospiegt priekšēju slēdža daļu.
- Slēdzis tiks automātiski bloķēts ilgstošā darba režīmā.
- Lai izslēgtu, nepieciešams nospiegt slēdža pogas (2) mugurējo daļu un pārvietot to atpakaļ.



Pēc slipmašīnas ieslēgšanas ir jāpagaida kāds brīdis, kamēr slipripa sasniegs maksimālo ātrumu un tikai tad var sākt darbu. Darba laikā nedrīkst izmantot slipmašīnas slēdzi, ieslēdzot vai izslēdzot slipmašīnu. Slēdzi var izmantot tikai tad, kad slipmašīna ir novirzīta no apstrādājamā materiāla.

APKALPOŠANA UN APKOPE



Pirms jebkuras instalēšanas, regulācijas, remonta vai apkopes uzsākšanas, nepieciešams izņemt elektrovada kontaktdakšu no elektrotīkla kontaktligzdas.

- Slipmašīnas tīrīšanai nekad nedrīkst izmantot ūdens vai citus šķidrumus.
- Slipmašīna tiek tīrīta ar suku palīdzību.
- Regulāri nepieciešams tīrīt slipmašīnas ventilācijas spraugas, lai notiktu motora pārkaršana.
- Darba laikā ir jātaisa pārtraukumi.

OGLEKĻA SUKU MAIŅA



Izlietotās (isākas par 5 mm), sadedzinātas vai plīsušās motora oglekļa suku nepieciešams uzreiz nomainīt.

Vienmēr vienlaicīgi ir jāmaina abas suku.

Oglekļa suku maiņu drīkst veikt tikai kvalificētā persona, kura izmanto oriģinālās nomaināmās detaļas.



Jebkura veida defekti ir jānovērš tikai ražotāja firmas sertificētiem servisa centriem.

TEHNISKIE PARAMETRI

NOMINĀLIE DATI

Leņķa slīpmašīna	
Nominālais parametrs	Vērtība
Spriegums	230 V AC
Frekvence	50 Hz
Nominālais spēks	860 W
Ātrums bez slodzes	11000 min ⁻¹
Darbvārpstas vītnes izmērs	M 14
Maksimālais diska diametrs	125 mm
Diska atveres diametrs	22,2 mm
Elektroaizsardzības klase	II
Svars	2,1 kg
Ražošanas gads	2014

DATI PAR TROKSNĪ UN VIBRĀCIJĀM

Akustiskā spiediena līmenis: $L_{p_A} = 94 \text{ dB(A)}$ $K = 3 \text{ dB(A)}$

Akustiskās jaudas līmenis: $L_{w_A} = 105 \text{ dB(A)}$ $K = 3 \text{ dB(A)}$

Vērtība, kas mēra galvenā roktura svārstību paātrinājumu: $a_h = 9,902 \text{ m/s}^2$ $K = 1,5 \text{ m/s}^2$

Vērtība, kas mēra papildroktura svārstību paātrinājums: $a_h = 6,734 \text{ m/s}^2$ $K = 1,5 \text{ m/s}^2$

VIDES AIZSARDZĪBA



Elektroinstrumentus nedrīkst izmest kopā ar sadzīves atkritumiem. Tie ir jānodod utilizācijai attiecīgajiem uzņēmumiem. Informāciju par utilizāciju var sniegt produkta pārdevējs vai vietējie varas orgāni. Izlietotās elektriskās un elektroniskās ierīces satur videi kaitīgas vielas. Ierīce, kura netika pakļauta otrreizējai izejvielu pārstrādei, rada potenciālus draudus videi un cilvēku veselībai.

* Ir tiesības veikt izmaiņas.

„Grupa Topex Spółka z ograniczoną odpowiedzialnością” Spółka komandytowa (turpmāk „Grupa Topex”) ar galveno ofisu Varšavā, ul. Pograniczna 2/4, informē, ka visa veida autortiesības attiecībā uz dotās instrukcijas (turpmāk „Instrukcija”) saturu, tai skaitā uz tās tekstiem, samazinātām fotogrāfijām, shēmām, zīmējumiem, kā arī attiecībā uz tās kompozīciju, pieder tikai Grupa Topex, kuras ir aizsargātas ar likumu saskaņā ar 1994. gada 4. februāra „Likumu par autortiesībām un blakustiesībām” (Likumu Vēstnesis 2006 nr. 90, 631. poz. ar turpm. izm.). Visas Instrukcijas kopumā vai tās noteikto daļu kopēšana, apstrāde, publicēšana vai modificēšana komercmērķiem bez Grupa Topex rakstiskās atļaujas ir stingri aizliegta, pretējā gadījumā pārkāpējs var tikt saukts pie kriminālās vai administratīvās atbildības.

NURKLIHVIJA

59G086

TÄHELEPANU: ENNE ELEKTRISEADMEGA TÖÖTAMA ASUMIST LUGEGE HOOLIKALT LÄBI KÄESOLEV JUHEND JA HOIDKE SEE ALLES HILISEMAKS KASUTAMISEKS.

SPETSIAALSED OHUTUSJUHISED

- Veenduge, et lihvketaste mõõdud sobiksid konkreetsele lihvijale.
- Hoidke ja kasutage lihvkettaid vastavalt tootja juhiste.
- Kontrollige lihvkettaid enne kasutamist, ärge kasutage narmendavaid, rebenenud või muul viisil kahjustatud lihvkettaid;
- Veenduge, et kasutatavad lihvkettad ja lihvkoonused oleksid kinnitatud lihviija külge vastavalt tootja juhistele.
- Kontrollige enne kasutamist, kas lihvketas on õigesti paigaldatud ja kinnitatud, käivitage lihviija ohutus asendis 30 sekundiks ilma koormuseta. Kui tekib tugev vibratsioon või märkate muid vigu, lülitage seade kohe välja. Kui selline olukord kordub, kontrollige lihviija põhjuse väljaselgitamiseks.
- Kui lihviija on kaasas kaitsekate, ärge kasutage seda kunagi ilma katteta.
- Ärge kasutage eraldi hülsse ega liidendeid suurema avaga lihvketa kinnitamiseks.
- Lihviijate puhul, mis on mõeldud keermega lihvketta kinnitamiseks, kontrollige, kas lihvketta keere vastab võlli keermepikkusele.
- Veenduge, et töödeldav pind oleks piisavalt kinnitatud.
- Ärge kasutage lõikekettaid lihvimiseks.
- Jälgige, et lihvimisel tekkivad sädemed ei tekitaks tuleohtu, st ei lendaks inimeste suunas ega süütaks aineid või esemeid.
- Jälgige, et tolmustes tingimustes töötamisel püsiks seadme ventilatsioonivad puhastena. Kui osutub vajalikuks tolm eemaldamine, lülitage seade esmalt vooluvõrgust välja.
- **Kasutage alati kaitseprille ja kõrvaklappe.**
- **Samuti on soovitatav kasutada muud ohutusvarustust, nagu tolmuvastane mask, kaitsekindad, kaitsekiiver ja kaitsepõll.**
- Olge ettevaatlik, pärast seadme väljalülitamist pöörleb ketas veel mõnda aega.

TÄHELEPANU! Seade on mõeldud kasutamiseks siseruumides

Vaatamata turvakonstruktsiooni kasutamisele kogu töö vältel, turvavahendite ja lisaohutusvahendite kasutamisele, eksisteerib seadmega töötamise ajal alati väike kehavigastuste tekkimise oht.

EHITUS JA KASUTAMINE

Nurklihviija on II klassi isolatsiooniga elektrilised käsitööriistad. Seadme paneb tööle ühefaasiline kommutaatormootor, mille pöördekiirus piirab koonusekujuline kaarhammastega ülekanderatas. Sellist tüüpi elektriseadmeid kasutatakse laialdaselt igat liiki kattekihtide eemaldamiseks metallelementidelt, ühenduskohtade pealispinna töötlemiseks, õhukeseseinaliste torude ja väiksemate metallelementide lõikamiseks. Seadmed on kasutusel masinatööstuses, autohoolduses, keemiatööstuses. Koos vastavate tarvikutega võib nurklihviijaid kasutada ka metallist ja muust materjalidest pindade puhastamiseks roostest ja nende poleerimiseks.



Keelatud on kasutada elektritööriista vastuolus selle määratud otstarbega.

JOONISTE SELGITUS

Alltoodud numeratsioon vastab käesoleva juhendi joonistel toodud seadme elementide numeratsioonile.

1. Ketas lukustusnupp
2. Töölülit
3. Lisakäepide

4. Ketta kate
5. Välimine pinguldusflan
6. Sisemine pinguldusflan

* Võib esineda vähetähtsaid erinevusi joonise ja toote enda vahel.

KASUTATUD GRAAFILISTE SÜMBOLITE SELGITUS



TÄHELEPANU



HOIATUS



PAIGALDUS/SEADISTAMINE



INFO

VARUSTUS JA TARVIKUD

1. Ketta kate - 1 tk
2. Spetsiaalvõti - 1 tk
3. Lisakäepide - 1 tk

ETTEVALMISTUS TÖÖKS

LISAKÄEPIDEME PAIGALDAMINE

Lisakäepide (3) paigaldatakse ühte lihviija ülaosas paiknevatest avavustest. Soovitav on kasutada lihvijat koos lisakäepidemega. Kui hoiate lihvijat töötamise ajal mõlema käega (lisakäepideme kasutamisel), vähendate tõenäosust, et teie käsi sattub pöörleva lihviija löike- või lihvketta vastu.

KETTA KATTE PAIGALDAMINE



Nõgusa või elastse ketta, terasharja või löikeketta kasutamisel tuleb kate (4) paigaldada lihvijale nii, et selle kinnine osa oleks suunatud seadmega töötaja poole.

- Asetage ketta kate (4) kohale nii, et eend kaitse ümbrisel asetuks lihviija korpuses olevasse soonde.
- Paigaldage kate valitud asendisse.
- Kinnitage tugevalt kinnituskruid.



Ketta katte eemaldamine ja reguleerimine toimub vastupidises järjekorras võrreldes katte paigaldamisega.

TARVIKUTE VAHETAMINE



Ketta lukustusnupu (1) abil saab lukustada lihviija võlli.

- Vajutage ketta lukustusnupp (1) alla.
- Asetage spetsiaalvõti (varustus) välimise pinguldusflan i (5) kahte avasse (**joonis A**).
- Keerake välimine pinguldusflan (5) võtmega lahti.
- Eemaldage flan ja ketas.



Ketta paigaldus toimub vastupidises järjekorras võrreldes selle eemaldamisega. Paigaldamisel tuleb suruda ketas tihedalt vastu sisemise pinguldusflan i (6) pinda. Lihvkettaste või õhemate kui 3 mm löikekettaste kasutamisel kinnitage välimise pinguldusflan i (5) kruvi lameda küljega väljapoole (**joonis B**).



Võllilukustusnupp on mõeldud eranditult ainult ketta kinnitamiseks või eemaldamiseks. Keelatud on selle kasutamine pidurdusnupuna ketta pöörlemise ajal. See võib kahjustada lihvijat või tekitada kehavigastusi lihviijaga töötajale.

TÖÖTAMINE / SEADISTAMINE



Enne lihvi kasutamist kontrollige lihvketas. Ärge kasutage narmendavaid, rebenenud või muul viisil kahjustatud lihvkettaid. Kulunud ketas või hari vahetage enne töö alustamist välja. Pärast töö lõpetamist lülitage lihvi alati välja ja oodake kuni ketas on täielikult seiskunud. Alles seejärel võite lihvi käest ära panna.



- Ärge suruge lihvijale liiga tugevalt. Elektriseadme mass ise avaldab töödeldavale pinnale piisavalt survet. Liigne vajutamine ja surumine võivad põhjustada tarviku möranemist.
- Kui lihvi töötamise ajal maha kukub, tuleb tarvik alati välja vahetada.
- Ärge kunagi lööge tarvikuga vastu töödeldavat pinda.
- Vältige ketta toksimist ja hõõrumist vastu töödeldavat materjali, eriti nurkade, teravate servade jms töötlemisel. See võib viia kontrolli kaotamiseni elektriseadme üle ja põhjustada seadme pörkimist.
- Ärge mingil juhul kasutage ketassaagide puidulõikekettaid. Selliste ketaste kasutamine põhjustab sageli elektriseadme pörkimist, selle üle kontrolli kaotamist ja võib tekitada seadmega töötajale kehavigastusi.

SISSELÜLITAMINE / VÄLJALÜLITAMINE



Käivitamise ja töötamise ajal hoidke lihvijat mõlema käega.

- Lükake tööülilit (2) ettepoole (lihvi pea suunas) (joonis C).
- Pikaajalise töö jaoks vajutage lülitinupu esimene osa alla.
- Lüliti lukustub automaatselt pikaajalise töö asendisse.
- Seadme seismajätmiseks vajutage tööüliliti (2) tagumine pool alla ja tõmmake seda tahapoole.



Pärast lihvi käivitamist oodake pisut, kuni ketas saavutab maksimaalse kiiruse, ning alustage alles seejärel tööd. Töötamise ajal ärge muutke tööüliliti asendit ega lülitage lihvijat sisse-välja. Lihvi tööülilitit tohib käsitseda ainult ajal, kui lihvi on töödeldavalt materjalilt eemaldatud.

HOOLDUS JA HOIDMINE



Enne mistahes paigalduse, reguleerimise, paranduse või hooldusega seotud toimingute alustamist tõmmake seadme toitejuhe vooluvõrgust välja.

- Ärge kasutage lihvi puhastamiseks vett ega muid vedelikke.
- Lihvijat puhastatakse harja abil.
- Regulaarselt tuleb puhastada lihvi ventilatsiooniasvid, et vältida mootori ülekuumenemist.
- Töötamisel tehke regulaarselt pause.

SÜSIHARJADE VAHETAMINE



Mootori kulunud (lühemad kui 5 mm), kõrbenud või rebenenud süsiharjad tuleb koheselt välja vahetada. Alati tuleb vahetada mõlemad harjad korraga.

Usaldage süsiharjade vahetamine vastava kvalifikatsiooniga isikule, kes kasutab originaalvaruosi.



Mistahes vead tuleb lasta parandada seadme tootja volitatud hooldusfirmas.

TEHNILISED PARAMEETRID

NOMINAALANDMED

Nurklihvija	
Nominaalne parameeter	Väärtus
Toitepinge	230 V AC
Sagedus	50 Hz
Nominaalne võimsus	860 W
Pöörlemiskiirus ilma koormuseta	11000 min ⁻¹
Võlli keerme mõõt	M 14
Ketta maksimaalne läbimõõt	125 mm
Ketta ava läbimõõt	22,2 mm
Kaitseklass	II
Kaal	2,1 kg
Tootmisaasta	2014

MÜRA JA VIBRATSIOONI PUUDUTAVAD ANDMED

Helirõhutase $L_{p_A} = 94$ dB(A) $K = 3$ dB(A)

Müra võimsustase: $L_{w_A} = 105$ dB(A) $K = 3$ dB(A)

Peakäepideme mõõdetud vibratsioonitase: $a_h = 9,902$ m/s² $K = 1,5$ m/s²

Lisakäepideme mõõdetud vibratsioonitase: $a_h = 6,734$ m/s² $K = 1,5$ m/s²

KESKKONNAKAITSE



Arge visake elektriseadmeid olmeprügi hulka, vaid viige need käitlemiseks vastavasse asutusse. Informatsiooni toote käitlemise kohta annab müüja või kohalik omavalitsus. Kasutatud elektrilised ja elektroonilised seadmed sisaldavad looduslikule keskkonnale ohtlikke aineid. Ümbertöötlemata seade kujutab endast ohtu keskkonnale ja inimeste tervisele.

* Tootjal on õigus muudatusi sisse viia.

„Grupa Topex Spółka z ograniczoną odpowiedzialnością” Spółka komandytowa, asukohaga Varsasavi, ul. Pograniczna 2/4 (edaspidi: „Grupa Topex”) informeerib, et kõik käesoleva juhendiga (edaspidi: juhend), muuhulgas selle teksti, fotode, skeemide, jooniste, samuti selle ülesehitusega seotud autoriõigused kuuluvad eranditult Grupa Topex’ile ja on kaitstud 4. veebruari 1994 autoriõiguste ja muude sarnaste õiguste seadusega (vt. Seaduste ajakiri 2006 Nr 90 Lk 631 koos hilisemate muudatustega). Kogu juhendi või selle osade kopeerimine, töötlemine ja modifitseerimine kommertseesmärkidel ilma Grupa Topex’i kirjaliku loata on rangelt keelatud ning võib kaasa tuua tsiviilvastutuse ning karistuse.

ЪГЛОВА ШЛАЙФМАШИНА

59G086

ВНИМАНИЕ! ПРЕДИ ПРИСТЪПВАНЕ КЪМ УПОТРЕБА НА ЕЛЕКТРОИНСТРУМЕНТА СЛЕДВА ВНИМАТЕЛНО ДА СЕ ПРОЧЕТЕ НАСТОЯЩАТА ИНСТРУКЦИЯ И ТЯ ДА СЕ ПАЗИ С ЦЕЛ ПО-НАТАТЪШНО ИЗПОЛЗВАНЕ.

ПОДРОБНИ ПРАВИЛА ЗА БЕЗОПАСНОСТ

- Трябва да се убедим, че размерите на абразивния диск съответствуват на шлайфмашината.
- Дискът следва да бъде съхраняван и използван съгласно инструкцията на производителя.
- Проверете диска преди използването му, не използвайте нащърбени, пукнати или повредени по друг начин дискове.
- Проверете дали прикрепените дискови шлифовъчни кръгове и конични дискове са прикрепени съгласно инструкциите на производителя.
- Проверете преди използването дали абразивният диск е правилно монтиран и прикрепен, включете инструмента без натоварване в продължение на 30 сек. в безопасно положение, изключете го веднага щом се появят значителни вибрации или забележите други неизправности. В случай, че това се повтаря проверете инструмента и установете причината.
- В случай, че към инструмента е добавен предпазен кожух никога не бива да го използвате без този кожух.
- Не използвайте отделни втулки или редуционни нипели с цел монтирането на дискове с по-голям отвор.
- При устройствата пригодени за монтиране на дискове с резбов отвор проверете дали дължината на резбата на диска съответствува на дължината на резбата на шпиндела.
- Проверете дали обработваният материал е правилно закрепен.
- Не използвайте режещи дискове за челно шлифование.
- Проверете дали появяващите се по време на шлифоването искри не предизвикват опасност, напр. дали не падат върху хора или запалими субстанции или предмети.
- Проверете дали във вентилационните отвори е поддържана чистота при положение, че инструментът се използва за работа, при която се отреля прах. Преди отстраняването на праха изключваме инструмента от захранването.
- **Винаги използвайте защита на очите и ушите.**
- **Препоръчва се също така употребата на екипировка за лична защита – противопрахова маска, предпазни ръкавици, каска и предпазна престилка.**
- След изключването на инструмента абразивният диск продължава да се върти - бъдете внимателни.

ВНИМАНИЕ! Устройството служи за работа в помещенията.

Въпреки употребата на безопасна по принцип конструкция, използването на осигурителни и допълнителни защитни средства, винаги съществува минимален риск от наранявания по време на работа.

КОНСТРУКЦИЯ И ПРИЛОЖЕНИЕ

Ъгловите шлайфмашини са ръчни електроинструменти с изолация II клас. Инструментите са задвижвани с помощта на еднофазен колекторен двигател, чиято скорост на въртене е редуцирана с помощта на конична зъбна предавка с дъгови зъби. Този вид електроинструменти са широко прилагани с цел премахването на всякакъв вид неравности от повърхността на метални елементи, при повърхностната обработка на шевове, рязане на тънкостенни тръби и на малки метални елементи и др. Сферите на тяхното прилагане са машинната индустрия, моторизацията, химическата промишленост. При използването на съответни инструменти ъгловите шлайфмашини могат да бъдат използвани за почистване от ръжда и за полирането на метални или други повърхности.



Не се разрешава използването на електроинструмента за дейности, различни от неговото предназначение.

ОПИСАНИЕ НА ГРАФИЧНИТЕ СТРАНИЦИ

Представеното по-долу номериране се отнася за елементите на устройството, представени на графичните страници на настоящата инструкция.

1. Бутон за блокировка на диска
2. Пусков бутон
3. Допълнителна ръкохватка
4. Кожух на диска
5. Външен фланец
6. Вътрешен фланец

* Може да има разлики между чертежа и изделието

ОПИСАНИЕ НА ИЗПОЛЗУВАНИТЕ ГРАФИЧНИ СИМВОЛИ



ВНИМАНИЕ



ПРЕДУПРЕЖДЕНИЕ



МОНТАЖ/НАСТРОЙКА



ИНФОРМАЦИЯ

ЕКИПИРОВКА И АКСЕСОАРИ

- | | |
|----------------------------|---------|
| 1. Кожух на диска | - 1 бр. |
| 2. Специален ключ | - 1 бр. |
| 3. Допълнителна ръкохватка | - 1 бр. |

ПОДГОТОВКА ЗА РАБОТА

МОНТАЖ НА ДОПЪЛНИТЕЛНА РЪКОХВАТКА

Допълнителната ръкохватка (3) се инсталира в един от отворите на шлифовъчната глава. Препоръчва се използването на шлайфмашината с допълнителна ръкохватка. При положение, че държим шлайфмашината по време на работа с двете ръце (използвайки също и допълнителната ръкохватка), съществува по-малък риск от докосването с ръка въртящия се диск или четката.

МОНТАЖ НА КОЖУХА НА ДИСКА



При употребата на вдлъбнат диск, еластичен диск, телена четка или диск за рязане кожухът (4) трябва да бъде така прикрепен към шлайфмашината, че неговата защитена част да бъде обърната към оператора.

- Слагаме кожуха на диска (4) по такъв начин, че издатината на рамката на кожуха да съответства на изреза на корпуса в предавката на шлайфмашината.
- Поставяме кожуха на диска в желаното положение.
- Завиваме до край затегателния винт.



Демонтажът и регулирането на кожуха на диска се извършва извършва в последователност обратна на монтажа му.

СМЯНА НА РАБОТНИТЕ ИНСТРУМЕНТИ



Бутонът на блокировката на диска (1) служи за блокиране на шпиндела на шлайфмашината.

- Натискаме бутона на блокировката на диска (1).
- Пъхаме специалния ключ (в доставка) в двата отвора на външния фланец (5) (черт. А)

- Превъртаме ключа - разхлабваме външния фланец (5).
- Сваляме фланеца и диска.

 Монтажът на диска протича в последователност обратна на неговия демонтаж. При монтажа дискът трябва да е долепен дъм повърхността на вътрешния фланец (6). При шлифовъчни или режещи дискове с дебелина под 3 мм, гайката на външния фланец (5) следва да се завие от плоската ѝ страна откъм диска (**черт. В**).

 **Бутонът за блокировка на диска (1) служи изключително за прикрепяване или сваляне на диска. Не бива да бъде използван като изключващ бутон тогава, когато дискът се върти. В противен случай може да се стигне до повреждане на шлайфмашината или нараняване на потребителя.**

РАБОТА / НАСТРОЙКИ

 Преди използването на шлайфмашината следва да проверим абразивния диск. Не използвайте нащърбени, пукнати или повредени по друг начин дискове. Изхабеният диск или четка следва незабавно да бъдат подменени с нови. След приключване на работата трябва да изключим шлайфмашината и да изчакаме докато шлифовъчният диск изцяло престане да се върти. Едва тогава можем да оставим шлайфмашината настрана.

 • Никога не бива да претоварваме шлайфмашината. Масата на електроинструмента упражнява достатъчен натиск. Претоварването и прекомерното натискане могат да предизвикат опасно пукване на работния инструмент.

• Трябва обезателно да подменим работния инструмент, ако шлайфмашината падне по време на шлифоването.

• Никога не бива да удяраме с работния инструмент по обработвания материал.

• Трябва да избягваме рикошети на диска и свалянето на материал с негова помощ, особено при обработката на покривни ребра, остри ръбове и др. (това може да предизвика загубата на контрол над електроинструмента и да доведе до рикошет).

• Никога не бива да използваме дискове предназначени за рязане на дървесина с дискови пили. Използването на такива дискове често предизвиква рикошет на електроинструмента, загуба на контрол над него и води до нараняване на тялото на оператора.

ВКЛЮЧВАНЕ / ИЗКЛЮЧВАНЕ

 По време на включването и работата трябва да държим шлайфмашината с двете ръце.

- Преместваме пусковия бутон (2) напред (в посока на главата) (**черт. С**).
- С цел постигането на постоянен режим на работа следва да натиснем предната част на пусковия бутон.
- Пусковият бутон ще бъде автоматически блокиран в позиция постоянен режим на работа.
- За да изключим инструмента трябва да натиснем задната част на подвижния бутон (2) и да го преместим назад.

 След включването на шлайфмашината трябва да почакаме известно време докато абразивният диск достигне максимална скорост и едва тогава можем да започнем работа. По време на работата не бива да си служим с прекъсвача с цел включването или изключването на шлайфмашината. Прекъсвачът на шлайфмашината може да бъде употребен само тогава, когато електроинструментът е отстранен от обработвания материал.

ОБСЛУЖВАНЕ И ПОДДРЪЖКА

 Преди да пристъпим към каквито и да било операции свързани с инсталацията, регулирането, ремонта или обслужването следва да извадим щепсела на захранващия кабел от контакта в мрежата.

- За почистването на шлайфмашината не бива никога да употребяваме вода или други течности.

- Шлайфмашината почистваме с помощта на четка.
- Следва редовно да почистваме вентилационните пролуки на шлайфмашината за да не се стигне до нагряване на двигателя.
- Правим периодични паузи в работата.

СМЯНА НА ВЪГЛЕРОДНИТЕ ЧЕТКИ



Употребените (по-къси от 5 мм), изгорели или счупени въглеродни четки на двигателя следва незабавно да бъдат сменени. Винаги се подменят едновременно двете четки.

Операцията по смяната на въглеродните четки поверяваме само на квалифицирано лице, използвайки оригинални части.



Всякакъв вид неизправности би трябвало да бъдат отстранявани от оторизирания сервис на производителя.

ТЕХНИЧЕСКИ ПАРАМЕТРИ

НОМИНАЛНИ ДАННИ

Ъглова шлайфмашина	
Номинален параметър	Стойност
Напрежение на захранването	230 V AC
Честота	50 Hz
Номинална мощност	860 W
Скорост без натоварване	11000 min ⁻¹
Размер на резбата на шпиндела	M 14
Максимален диаметър на диска	125 mm
Диаметър на отвора на диска	22,2 mm
Клас на защитеност	II
Маса	2,1 kg
Година на производство	2014

ДАНИИ ЗА ШУМА И ВИБРАЦИИТЕ

Ниво на акустично налягане: $L_{p_A} = 94 \text{ dB(A)}$ $K = 3 \text{ dB(A)}$

Ниво на акустична мощност: $L_{w_A} = 105 \text{ dB(A)}$ $K = 3 \text{ dB(A)}$

Измерена стойност на вибрационните ускорения главна ръкохватка: $a_{h_1} = 9,902 \text{ m/s}^2$ $K = 1,5 \text{ m/s}^2$

Измерена стойност на вибрационните ускорения допълнителна ръкохватка: $a_{h_2} = 6,734 \text{ m/s}^2$ $K = 1,5 \text{ m/s}^2$

ЗАЩИТА НА ОКОЛНАТА СРЕДА



Електрически захранваните изделия не трябва да се изхвърлят с домашните отпадъци, а трябва да се предадат за оползотворяване в съответните заводи. Информация за оползотворяването може да бъде получена от продавача на изделието или от местните власти. Негодното електрическо и електронно оборудване съдържа непасивни субстанции за естествената среда. Оборудването, непредадено за рециклиране, представлява потенциална заплаха за околната среда и за здравето на хората.

* Запазва се правото за извършване на промени.

„Grupa Torhex Spółka z ograniczoną odpowiedzialnością“ Spółka komandytowa със седалище във Варшава, ул. Погранична 2/4 (наричана по-нататък : „Grupa Torhex“) информира, че всякакви авторски права относно съдържанието на инструкция (наричана по-нататък : „Инструкция“), включващи между другото нейния текст, поместените фотографии, схеми, чертежи, а също и нейните композиции, принадлежат изключително на Grupa Torhex и подлежат на правна защита съгласно закона от 4 февруари 1994 година относно авторското право и сродните му права (еднороден текст в Държавен вестник 2006 № 90 поз. 631 с по-късните изменения). Копирането, преработването, публикуването, модифицирането с комерческа цел на цялата инструкция, както и на отделните ѝ елементи без съгласието на Grupa Torhex изразено в писмена форма, е строго забранено и може и може да доведе до привличането към гражданска и наказателна отговорност.

KUTNA BRUSILICA

59G086

POZOR: PRIJE POČETKA KORIŠTENJA ELEKTRIČNOG ALATA TREBA PAŽLJIVO PROČITAT UPUTE ZA UPOTREBU I SPREMITI IH ZA DALJNJE KORIŠTENJE.

POSEBNI PROPISI O SIGURNOSTI

- Provjerite da li dimenzije ploče odgovaraju brusilici;
- Ploče treba održavati i postupati prema uputama proizvođača;
- Prije upotrebe provjerite ploču, ne koristite ploče koje su usukane, puknute ili oštećene na bilo koji dugi način;
- Provjerite da li su stožaste i okrugle ploče pričvršćene prema uputama proizvođača;
- Provjerite ploču prije upotrebe, da li je ploča pravilno namještena i pričvršćena, pokrenite uređaj bez opterećenja i držite ga 30 sekundi u sigurnom položaju, odmah zaustavite ako primijetite veće vibracije ili neke druge smetnje. Ako se takva situacija ponovi, provjerite rad uređaja i utvrdite razlog;
- Ako uređaj ima štitnik, nikad ga ne koristite bez štitnika;
- Ne koristite posebne priborbnice ili redukcijske spojeve za pričvršćivanje ploča s većim otvorima;
- U uređajima prilagođenim za pričvršćivanje ploča s narezanim otvorima provjerite da li dužina nareza ploče odgovara dužini nareza vretena;
- Provjerite da li je materijal koji obrađujete dobro pričvršćen;
- Ploče za rezanje ne koristite i za čeono brušenje;
- Provjerite da li iskre koje nastaju kod brušenja metala ne padaju na druge osobe ili lako zapaljive supstance
- Tijekom rada u prisutnosti brusne prašine provjerite jesu li ventilacijski otvori čisti. Ukoliko je potrebno ukloniti prašinu, najprije isključite alat iz struje a potom koristite nemetalne predmete kako ne biste oštetili unutarnje dijelove
- **Uvijek koristite zaštitu za oči i uši;**
- **Preporuča se također korištenje sredstava osobne zaštite kao što su maska za zaštitu od prašine, zaštitne rukavice, kacige i zaštitne kute;**
- Pazite! Nakon isključenja uređaja disk se još uvijek okreće.

POZOR! Uređaj služi za korištenje u zatvorenom prostoru.

Bez obzira na sigurnu konstrukciju, upotrebu sigurnosnih sredstava i dodatnih zaštitnih mjera, uvijek postoji djelomični rizik od ozljeda nastalih tijekom rada.

KONSTRUKCIJA I NAMJENA

Kutne brusilice su ručni električki alati s izolacijom II klase. Uređaj pokreće jednofazni komutatorski motor čija je brzina okretaja reducirana uz pomoć stožastog zupčanika s poluokruglim zubima. Električni alati tog tipa se koriste za odstranjivanje iz površine metalnih predmeta svakojakih neravnina, za površinsku obradu spojeva, za rezanje cijevi sa tankim stjenkama te malih metalnih elemenata itd. Područja njihove primjene su: strojna industrija, motorizacija, kemijska industrija. Koristeći odgovarajući alat uz pomoć kutne brusilice možete odstranjivati hrđu, polirati površinu od metala ili drugih materijala.



Električni alat se smije samo sukladno sa njegovom namjenom

OPIS GRAFIČKIH STRANICA

Dolje navedeni brojevi se odnose na elemente uređaja koje se nalaze na grafičkim prikazima ovih uputa.

1. Gumb blokade ploče
2. Sklopka
3. Dodatna drška
4. Štitnik ploče

5. Vanjski plašt
6. Unutarnji plašt

* Moguće su male razlike između crteža i proizvoda

OPIS GRAFIČKIH ZNAKOVA



POZOR



UPOZORENJE



MONTAŽA/POSTAVKE



INFORMACIJA

DIJELOVI I DODATNA OPREMA

1. Štitnik ploče - 1 kom
2. Poseban ključ - 1 kom.
3. Dodatna drška - 1 kom.

PRIPREMA ZA RAD

MONTAŽA DODATNE DRŠKE

Dodatnu dršku (3) stavite u jedan od otvora na glavi brusilice. Preporučamo da koristite brusilicu s dodatnom drškom.

Kad držite brusilicu s obje ruke (koristeći i dodatnu dršku) smanjujete rizik da dodirnete rukom rotirajuću ploču ili četku.

MONTAŽA ŠTITNIKA PLOČE



Kod korištenja udubljene ploče, elastične ploče, čelične četke ili ploče za rezanje štitnik (4) stavite na brusilicu tako da njegov zaštitni stražnji dio bude okrenut prema korisniku.

- Stavite štitnik ploče (4) tako, da izbočenje na zaštitnoj traci bude sukladno rupi na kućištu prijenosnika brusilice.
- Namjestite štitnik ploče u odabrani položaj.
- Sigurno pričvrstite vijke za ojačanje.



Demontažu i regulaciju štitnika ploče provedite suprotnim redoslijedom u odnosu na montažu.

ZAMJENA RADNIH ALATA



Gumb blokade ploče (1) služi za blokiranje vretena brusilice.

- Stisnite gumb blokade ploče (1).
- U dva otvora vanjskog plašta (5) (crtež A) staviti poseban ključ (u isporuci)
- Okrenite sa ključem i olabavite vanjski plašt (5).
- Skinite plašt i ploču.



Montaža ploče se odvija suprotnim redoslijedom na odnosu na demontažu. Tijekom montaže ploču pritisnuti do površine unutarnjeg plašta (6). U slučaju ploča za brušenje ili rezanje dubine manje od 3 mm, maticu vanjskog plašta (5) zavijte ravnom površinom od strane ploče (crtež. B).



Gumb blokade ploče (1) služi isključivo za pričvršćivanje ili skidanje ploče. Ne koristite ga kao gumb za kočenje tijekom rotiranja ploče. U suprotnom može doći do oštećenja brusilice ili ozljede korisnika.

RAD / POSTAVKE



Prije upotrebe brusilice provjerite ploču. Ne koristite usukane, puknute ili na bilo koji drugi način oštećene ploče. Istrošenu ploču ili četku odmah zamijenite. Nakon završetka rada uvijek isključite brusilicu i pričekajte dok se brusna ploča potpuno zaustavi. Tek onda možete brusilicu odložiti.



- Nikada nemojte preopterećivati brusilicu. Težina električnog alata dovoljan je pritisak. Preopterećivanje i prekomjerni pritisak može izazvati opasna napuknuća sredstva za rad.
- Ako brusilica padne tijekom brušenja uvijek zamijenite sredstvo za rad.
- Nikada nemojte udarat sredstvom za rad u predmet koji obrađujete.
- Izbjegavajte udaranje i struganje materijala pločom pogotovo kod obrade oštih rubova itd. To bi moglo dovesti do gubitka kontrole nad električnim alatom i njegovog nekontroliranog iskakanja.
- Nikad ne koristite u brusilici ploče za kružne pile namijenjene za rezanje drva. Primjena takvih ploča često dovodi do nekontroliranog iskakanja električnog alata, gubitka kontrole nad njim, a to može dovesti do oštećenja tijela korisnika.

UKLJUČIVANJE / ISKLJUČIVANJE



Kod pokretanja uređaja i rada brusilicu držite s dvije ruke.

- Premjestite sklopku (2) naprijed (u smjeru glave) (crtež. C).
- Za stalan rad stisnite prednji dio gumba sklopke.
- Gumb će ostati automatski blokiran u poziciji za stalan rad.
- Za zaustavljanje stisnite donji dio pokretne sklopke (2) i pomaknite prema nazad.



Nakon pokretanja brusilice pričekajte malo dok ploča postigne maksimalnu brzinu i tek onda započnite rad. Tijekom rada nemojte koristiti prekidač za uključivanje i isključivanje uređaja. Prekidač brusilice možete koristiti samo onda kad je električni alat podalje od izratka.

RUKOVANJE I ODRŽAVANJE



Prije svih radova održavanja, podešavanja ili izmjene alata i pribora treba izvući utikač iz mrežne utičnice.

- Za čišćenje brusilice nikada ne koristite vodu ili druge tekućine.
- Brusilicu čistite s četkom.
- Redovito čistite ventilacijske otvore kako se ne bi pregrijao motor.
- Primjenjujte pauze u radu.

ZAMJENA UGLJENIH ČETKICA



Istrošene (kraće od 5 mm), spaljene ili puknute ugljene četkice odmah zamijenite. Uvijek mijenjajte istovremeno obje četkice.

Radnju zamjene ugljenih četkica treba povjeriti isključivo kvalificiranoj osobi, a pri tome koristiti isključivo originalne dijelove



Sve smetnje trebaju uklanjati ovlaštteni serviseri proizvođača

TEHNIČKI PARAMETRI

NOMINALNI PODACI

Kutna brusilica	
Nominalni parametar	Vrijednost
Napon napajanja	230 V AC
Frekvencija	50 Hz
Nominalna snaga	860 W
Brzina bez opterećenja	11000 min ⁻¹
Dimenzije matice vretena	M 14
Najveći promjer ploče	125 mm
Promjer otvora ploče	22,2 mm
Klasa zaštite	II
Masa	2,1 kg
Godina proizvodnje	2014

PODACI VEZANI UZ BUKU I TITRAJE

Razina akustičkog pritiska: $L_{p_A} = 94 \text{ dB(A)}$ $K = 3 \text{ dB(A)}$

Razina akustičke snage: $L_{w_A} = 105 \text{ dB(A)}$ $K = 3 \text{ dB(A)}$

Vrijednost ubrzanja titranja - glavna drška: $a_h = 9,902 \text{ m/s}^2$ $K = 1,5 \text{ m/s}^2$

Vrijednost ubrzanja titranja - pomoćna drška: $a_h = 6,734 \text{ m/s}^2$ $K = 1,5 \text{ m/s}^2$

ZAŠTITA OKOLIŠA



Električne proizvode ne bacajte zajedno s kućnim otpacima već ih zbrinite na odgovarajućim mjestima. Informacije o mjestima zbrinjavanja daju prodavači proizvoda ili odgovorne mjesne službe. Istrošeni električni i elektronički alati sadrže supstance koje mogu štetiti okolišu. Nezbrinuti proizvodi mogu biti opasni po zdravlje ljudi i za okoliš.

* Pridržavam pravo na izvođenje promjena

„Društvo s ograničenom odgovornošću Grupa Topex“ d.o.o. sa sjedištem u Varšavi, ul. Pograniczna 2/4 (u daljnjem tekstu: „Grupa Topex“) daje na znanje da sva autorska prava vezana uz sadržaj ovih uputa (dalje: „Upute“), uključujući test, slike, sheme, crteže te također njihove kompozicije pripadaju isključivo Grupi Topex- u i podliježu pravnoj zaštiti, sukladno sa Zakonom od dana 4. veljače 1994 godine, o autorskim pravima i sličnim pravima (N.N. 2006 Br. 90 Stavak 631 uključujući i kasnije promjene). Kopiranje, preoblikovanje, publiciranje, modificiranje u komercijalne svrhe cijelih Uputa kao i pojedinačnih njihovih dijelova, bez suglasnosti Grupa Topex-a koje je dano u pismenom obliku, je najstrože zabranjeno i može dovesti do prekršajne i krivične odgovornosti.

UGAONA BRUSILICA

59G086

UPOZORENJE: PRE UPOTREBE ELEKTRIČNIH UREĐAJA POTREBNO JE PAŽLJIVO PROČITATI DOLE NAVEDENO UPUTSTVO I PRIDRŽAVATI GA SE.

OPŠTE MERE BEZBEDNOSTI

- Utvrditi da li dimenzije ploče za brušenje odgovaraju brusilici;
- Ploču za brušenje potrebno je održavati i postupati u skladu s uputstvom proizvođača;
- Prekontrolisati ploču za brušenje pre upotrebe, ne koristiti otkrnjenu, napuklu ili oštećenu na bilo koji način;
- Utvrditi da su pričvršćene zaštitne i konusne ploče za brušenje, pričvršćene u skladu sa uputstvom proizvođača;
- Prekontrolisati ploču za brušenje pre upotrebe, da li je pravilno postavljena i pričvršćena, uređaj pustiti u rad bez opterećenja na 30 sekundi u sigurnoj poziciji, zaustaviti odmah ukoliko je došlo do podrhtavanja ili je primećen neki drugi defekt. Ukoliko se takva situacija ponovi, proveriti uređaj i utvrditi uzrok;
- Ukoliko uređaj ima dodatnu zaštitu, nikada ne koristiti uređaj bez zaštite;
- Ne upotrebljavati raličite čaure ili spojnice koje ograničavaju pričvršćivanje ploče za brušenje na veći otvor;
- Kod uređaja koji su prilagođeni za pričvršćivanje ploče za brušenje na otvor sa šrafovim, treba proveriti da li dužina šrafa ploče odgovara dužini šrafa osovine;
- Proveriti da li je materijal za obradu pravilno prihvaćen;
- Ne koristiti ploče za sečenje u svrhu čelnog brušenja;
- Utvrditi da varnice koje se javljaju tokom brušenja ne ugrožavaju bezbednost, npr. ne padaju na osobe ili na zapaljive supstance;
- Utvrditi da li su ventilacionu otvori čisti za vreme rada u prašini. Ukoliko se preporučuje uklanjanje prašine, najpre treba isključiti uređaj iz struje, koristeći predmete koji nisu od metala, da bi se izbegli kvarovi unutrašnjih delova;
- **Uvek koristiti zaštitu za oči i uši;**
- **Preporučuje se takođe uvesti pribor za ličnu zaštitu kao što su maska protiv prašine, zaštitne rukavice, zaštitna kaciga i kecelja;**
- Nakon isključenja ploča se i dalje vrti.

PAŽNJA! Uređaj služi za obavljanje poslova van prostorija.

I pored posedovanja bezbednosne konstrukcije od same osnove, posedovanja sigurnosnih mera i dodatnih zaštitnih mera, uvek postoji delimičan rizik od povreda tokom obavljanja posla.

IZRADA I UPOTREBA

Ugaone brusilice su ručni elektrouređaji sa izolacijom II klase. Uređaji se pokreću jednofaznim komutatorskim motorom, čija je brzina obrtaja redukovana uz pomoć zaštitnog prenosnika sa lučnim nazubljenjem. Elektrouređaji ovog tipa su široko rasprostranjeni u upotrebi za uklanjanje šiljaka sa metlanih površina, obradu površinskih spojeva, sečenje cevi ili tankih zidova ili manjih metalnih elemenata i tsl. Polja njihove upotrebe su mašinska industrija, motorna industrija, hemijska industrija. Pri upotrebi odgovarajuće alatke ugaone brusilice mogu se koristiti za čišćenje rđe i poliranja površina, metalnih ili od nekog drugog materijala.

 **Zabranjena je upotreba elektrouređaja suprotno od njene namene**

OPIS GRAFIČKIH STRANA

Dole postvljena numeracija odnosi se na elemente uređaja predstavljenih na grafičkim stranicama uputstva.

1. Taster za blokadu ploče
2. Starter
3. Dodatna drška
4. Zaštita ploče
5. Unutrašnji obod
6. Spoljašnji obod

* Mogu se pojaviti manje razlike između crteža i proizvoda

OBJAŠNENJA KORIŠĆENIH GRAFIČKIH ZNAKOVA



PAŽNJA



UPOZORENJE



MONTIRANJE/SASTAVLJANJE



INFORMACIJA

OPREMA I DODACI

- | | |
|---------------------|----------|
| 1. Zaštita za ploču | – 1 kom. |
| 2. Specijalni ključ | – 1 kom. |
| 3. Dodatna drška | – 1 kom. |

PRIPREMA ZA RAD

MONTAŽA DODATNE DRŠKE

Dodatna drška (3) postavlja se na jedan od otvora na glavi brusilice. Preporučuje se korišćenje bučilice sa dodatnom drškom. Držeći brusilicu obema rukama (koristeći istovremeno i dodatnu dršku) smanjuje se rizik od dodirivanja ploče ili četke koja se obrće.

MONTAŽA ZAŠTITE PLOČE



Pri upotrebi udubljene ploče, elastične ploče, žičane četke ili žičane ploče za sečenje, zaštita (4) treba da bude postavljena na brusilicu tako da njen zaštitni deo bude okrenut ka operateru.

- Postaviti zaštitu ploče (4) tako da se izbočina na prestenu uklapa sa izrezom na kućištu prenosnika brusilice.
- Staviti zaštitu ploče u odabrani položaj.
- Potpuno zašrafiti šrafove koji pričvršćuju.



Demontaža i regulisanje zaštite ploče obavlja se obrnutu redosledu montaže.

PROMENA RADNIH ALATKI



Taster za blokadu ploče (1) služi da se blokira osovina brusilice.

- Pritisnuti taster za blokadu ploče (1).
- Staviti specijalni ključ (iz opreme) u oba otvora spoljnog oboda (5) (slika A).
- Okrenuti ključ i olabaviti spoljni obod (5).
- Skinuti obod i ploču.



Montiranje ploče obavlja se suprotno od procesa demontaže. Pri montiranju ploča mora biti pritisnuta na površinu unutrašnjeg oboda (6). U slučaju ploča za brušenje ili sečenje, veličine manje od 3 mm šraf spoljnog oboda (5) treba navrnuti na ravnu površinu u pravcu suprotnom od ploče (slika B).

 Taster za blokadu ploče (1) služi isključivo da se pričvrsti ili skine ploča. Zabranjeno je koristiti ga za usporavanje dok se ploča obrće. U suprotnom može doći do oštećenja brusilice ili povrede korisnika.

RAD/POSTAVKE

 Pre upotrebe brusilice treba proveriti ploču za brušenje. Ploču ne upotrebljavati ukoliko je okrnjena ili iskrzana, napukla ili oštećena u bilo kom smislu. Korišćenu ploču ili četku potrebno je odmah zameniti. Nakon završetka rada uvek treba isključiti brusilicu i sačekati da se ploča za brušenje potpuno zaustavi. Tek tada brusilicu je moguće odložiti.

-  • Zabranjeno je preopterećivati brusilicu. Masa elektrouređaja vrši dovoljan pritisak. Preopterećenje i prekomeran pritisak mogu dovesti do opasnog pucanja alata s kojim se radi.
- Uvek treba promeniti radne alatke, ukoliko brusilica padne za vreme brušenja.
 - Zabranjeno je udarati radnim alatom materijal koji se obrađuje.
 - Treba izbegavati upotrebu ploče za odlamanje i skidanje materijala, posebno pri obradi uglova, oštrih ivica itsl. To može izazvati gubitak kontrole nad elektrouređajem i dovesti do loma.
 - Zabranjeno je koristiti ploče kružnih testera koje su namenjene za sečenje drva. Upotreba takvih ploča često dovodi do loma elektrouređaja, gubitka kontrole nad njim i dovodi do povređivanja tela operatera.

UKLJUČIVANJE/ISKLUČIVANJE

-  Za vreme pokretanja i u toku rada brusilicu treba držati sa obe ruke.
- Pomeriti starter (2) napred - (u pravcu glave) (slika C).
 - Za stalni rad - pritisnuti prednji deo prekidača startera.
 - Starter automatski ostaje blokiran u poziciji stalnog rada.
 - Da bi se zaustavio - treba pritisnuti zadnju stranu pokretnog prekidača (2) i pomeriti je nazad.

 Nakon puštanja u rad brusilice, treba malo sačekati, kako bi ploča dostigla maksimalnu brzinu i tada se može početi sa radom. Za vreme rada zabranjeno je koristiti starter, uključivati ili isključivati brusilicu. Starter brusilice može biti upotrebljen jedino u momentu kada je elektrouređaj udaljen od materijala koji se obrađuje.

RUKOVANJE I ODRŽAVANJE

-  Pre bilo kakvog rada vezanog za instaliranje, regulaciju, popravku ili rukovanje, treba izvaditi utičnicu kabla koji napaja iz mrežnog utikača.
- Za čišćenje brusilice zabranjeno je koristiti vodu ili druga tečna sredstva.
 - Brusilica se čisti četkom.
 - Treba redovno čistiti ventilacione otvore brusilice, da ne bi došlo do pregrevanja motora.
 - Praviti povremene pauze u toku rada.

PROMENA UGLJENIH ČETKI

 Iskorišćene (kraće od 5 mm), spaljene ili napukle ugljene četke motora treba odmah zameniti. Uvek treba istovremeno menjati obe četke.

Preporučuje se da se proces promene ugljenih četki poveri ovlašćenom licu, koristeći originalne delove.

 Sve vrste popravki dužan je da obavi ovlašćeni servis proizvođača.

TEHNIČKE KARAKTERISTIKE

NOMINALNI PODACI

Ugaona brusilica	
Nominalne karakteristike	Vrednost
Napon	230 V AC
Frekvencija	50 Hz
Nominalna snaga	860 W
Brzina bez opterećenja	11000 min ⁻¹
Dimenzija osovinskog šrafa	M 14
Maksimalni prečnik otvora na ploči	125 mm
Prečnik otvora na ploči	22,2 mm
Klasa bezbednosti	II
Masa	2,1 kg
Godina proizvodnje	2014

PODACI VAZANI ZA BUKU I PODRHTAVANJE

Nivo akustičnog pritiska : $L_{pA} = 94 \text{ dB(A)}$ $K = 3 \text{ dB(A)}$

Nivo akustične snage : $L_{wA} = 105 \text{ dB(A)}$ $K = 3 \text{ dB(A)}$

Izmerena vrednost brzine podrhtavanja osnovne drške: $a_h = 9,902 \text{ m/s}^2$ $K = 1,5 \text{ m/s}^2$

Izmerena vrednost brzine podrhtavanja pomoćne drške: $a_h = 6,734 \text{ m/s}^2$ $K = 1,5 \text{ m/s}^2$

ZAŠTITA SREDINE



Proizvode koji se napajaju strujom ne treba bacati s otpacima iz kuće, već ih treba predati u otpadne sirovine u odgovarajućim ustanovama. Informacije o otpadnim sirovinama daje prodavac proizvoda ili gradska vlast. Iskorišćeni uređaj električni ili elektronski sadrži supstance osetljive za životnu sredinu. Uređaji koji nisu za reciklažu predstavljaju potencijalno narušavanje životne sredine i zdravlja ljudi.

* Zadržava se pravo izmena.

„Grupa Topex Spółka z ograniczoną odpowiedzialnością” Spółka komandytowa sa sedištem u Varšavi, ulica Pograniczna 2/4 (u daljem tekstu: „Grupa Topex”) informiše da, sva autorska prava na sadržaj dole datog uputstva (u daljem tekstu: „Uputstvo”), u kome između ostalog, tekst uputstva, postavljene fotografije, sheme, crteži, a takođe i sastav, pripadaju isključivo Grupa Topex-u i podležu pravnoj zaštiti u skladu sa propisom od dana 4. februara 1994. godine, o autorskim pravima i sličnim pravima (tj. Pravni glasnik 2006 broj 90, član 631, sa kasnijim izmenama). Kopiranje, menjanje, objavljivanje, menjanje u cilju komercijalizacije, celine Uputstva kao i njenih delova, bez saglasnosti Grupa Topex-a u pismenoj formi, strogo je zabranjeno i može dovesti do pozivanja na odgovornost kako građansku tako i sudsku.

ΓΩΝΙΑΚΟ ΤΡΙΒΕΙΟ

59G086

ΠΡΟΣΟΧΗ: ΠΡΩΤΟΥ ΞΕΚΙΝΗΣΕΙ Η ΧΡΗΣΗ ΤΟΥ ΗΛΕΚΤΡΙΚΟΥ ΕΡΓΑΛΕΙΟΥ, ΟΦΕΙΛΕΤΕ ΝΑ ΔΙΑΒΑΣΕΤΕ ΠΡΟΣΕΚΤΙΚΑ ΤΙΣ ΠΑΡΟΥΣΕΣ ΟΔΗΓΙΕΣ ΧΡΗΣΗΣ ΚΑΙ ΝΑ ΤΙΣ ΔΙΑΤΗΡΗΣΕΤΕ ΩΣ ΒΟΗΘΗΜΑ.

ΕΙΔΙΚΕΣ ΑΠΑΙΤΗΣΕΙΣ ΑΣΦΑΛΕΙΑΣ

- Βεβαιωθείτε ότι το μέγεθος του δίσκου λείανσης αντιστοιχεί στις προδιαγραφές του τριβείου.
- Ακολουθείτε τις υποδείξεις του κατασκευαστή δίσκων λείανσης, οι οποίες αφορούν τον τρόπο διατήρησης των δίσκων και το χειρισμό τους.
- Ελέγξτε το δίσκο λείανσης πριν από τη χρήση, απαγορεύεται να χρησιμοποιείτε δίσκους με κοιλώματα, ρωγμώδη ανοίγματα ή οποιοσδήποτε άλλες βλάβες.
- Βεβαιωθείτε ότι οι κοίλοι και κωνικοί δίσκοι λείανσης που απαιτούν στερέωση, είναι στερεωμένοι σύμφωνα με τις οδηγίες του κατασκευαστή.
- Ελέγξτε τη σωστή εγκατάσταση και την ασφάλιση του δίσκου λείανσης πριν από τη χρήση, αφήστε το ηλεκτρικό εργαλείο να λειτουργήσει χωρίς φορτίο για 30 δευτερόλεπτα σε θέση ασφαλείας. Σταματήστε το σε περίπτωση υπερβολικών κραδασμών ή άλλων δυσλειτουργιών. Εάν το πρόβλημα επαναλαμβάνεται, ελέγξτε το εργαλείο και καθορίστε το αίτιο της δυσλειτουργίας.
- Εάν το εργαλείο έχει προστατευτικό περίβλημα, χρησιμοποιείτε το αποκλειστικά με εγκατεστημένο το περίβλημα συγκράτησης.
- Απαγορεύεται να χρησιμοποιείτε συμπληρωματικούς συνδέσμους ή προσαρμογείς για στερέωση δίσκων λείανσης με οπή τοποθέτησης μεγαλύτερης διαμέτρου.
- Στα εργαλεία προσαρμοσμένα στη στερέωση δίσκων λείανσης με σπειροειδείς οπές, ελέγξτε την αντιστοιχία του μήκους του σπειρώματος του δίσκου λείανσης με το μήκος του σπειρώματος της ατράκτου.
- Ελέγξτε εάν το προς επεξεργασία υλικό έχει στερεωθεί σωστά.
- Απαγορεύεται να χρησιμοποιείτε δίσκους κοπής για επιφανειακή λείανση.
- Βεβαιωθείτε ότι οι σπithes που δημιουργούνται κατά τη διάρκεια της λείανσης, δεν αποτελούν απειλή, π.χ. δεν προσπίπτουν άνθρωπο ή εύφλεκτα υλικά.
- Βεβαιωθείτε ότι οι οπές εξαερισμού διατηρούνται καθαρές κατά τη διάρκεια της εργασίας στις συνθήκες ύπαρξης σκόνης. Εάν χρειάζεται να αφαιρέσετε τη σκόνη, οφείλετε πρώτα να αποσυνδέσετε το εργαλείο από το δίκτυο παροχής ηλεκτρικού ρεύματος και να χρησιμοποιείτε αποκλειστικά μη μεταλλικά αντικείμενα, για να αποφύγετε ζημιές των εσωτερικών μερών.
- **Κατά την εργασία οπωσδήποτε χρησιμοποιείτε προστατευτικά γυαλιά και προστατευτικές ωτοασπίδες.**
- **Συνιστάται επίσης να χρησιμοποιείτε προστατευτική μάσκα, προστατευτικά γάντια, κράνος και προστατευτική ποδιά.**
- Προσοχή! Μετά από την απενεργοποίηση ο δίσκος λείανσης συνεχίζει να περιστρέφεται για ορισμένο χρονικό διάστημα.

ΠΡΟΣΟΧΗ! Το εργαλείο έχει σχεδιαστεί για τη λειτουργία σε κλειστούς χώρους.

Παρά την ασφαλή κατασκευή του εργαλείου, τα ληφθέντα μέτρα ασφαλείας και τη χρήση των μέσων προστασίας, πάντοτε υπάρχει κάποιου βαθμού ελλοχεύων κίνδυνος τραυματισμού κατά την εργασία.

ΚΑΤΑΣΚΕΥΗ ΚΑΙ ΧΡΗΣΗ

Το γωνιακό τριβείο είναι ηλεκτρικό εργαλείο χειρός με μονωτήρα τύπου 2. Το εργαλείο κινητοποιείται από ηλεκτρικό μονοφασικό κινητήρα μετάλλαξης, η ταχύτητα περιστροφής του εργαλείου ρυθμίζεται διαμέσω ελικοειδούς κωνικού οδοντωτού γραναζιού. Ο εξοπλισμός του παρόντος τύπου εφαρμόζεται για αφαίρεση ρινοσμάτων από την επιφάνεια μεταλλικών αντικειμένων, εξομάλυνση ραφών συγκόλλησης,

κοπή σωλήνων με λεπτά τοιχώματα, καθώς και μικρών μεταλλικών αντικειμένων κλπ. Τομείς εφαρμογής: βιομηχανία μηχανολογικού εξοπλισμού, αυτοκινητοβιομηχανία και βιομηχανία χημικών. Κατά τη χρήση του ειδικού εργαλείου εργασίας, τα γωνιακά τριβεία μπορούν να χρησιμοποιηθούν για αφαίρεση σκουριάς και οξειδώσεων, και για στίλβωμα μεταλλικών και άλλων επιφανειών.



Απαγορεύεται να χρησιμοποιείτε το ηλεκτρικό εργαλείο πέραν του σκοπού κατασκευής του

ΠΕΡΙΓΡΑΦΗ ΣΤΙΣ ΕΙΚΟΝΕΣ

Η χρησιμοποιούμενη στην παρακάτω λίστα αρίθμηση, αφορά εξαρτήματα του εργαλείου, τα οποία παρουσιάζονται στις σελίδες με εικόνες.

1. Κομβίο εμπλοκής δίσκου
2. Κομβίο εκκίνησης/κράτησης
3. Προσθαιρούμενη λαβή
4. Προστατευτικό περίβλημα δίσκου
5. Εξωτερική μεταλλική φλάντζα
6. Εσωτερική μεταλλική φλάντζα

* Η εμφάνιση του ηλεκτρικού εργαλείου που αποκτήσατε μπορεί να έχει μικρές διαφορές από αυτό της εικόνας.

ΠΕΡΙΓΡΑΦΗ ΤΩΝ ΕΝ ΧΡΗΣΗ ΓΡΑΦΙΚΩΝ ΣΥΜΒΟΛΩΝ



ΠΡΟΣΟΧΗ



ΠΡΟΣΟΧΗ – ΚΙΝΔΥΝΟΣ!



ΣΥΝΑΡΜΟΛΟΓΗΣΗ/ΣΥΝΤΟΝΙΣΜΟΣ



ΠΛΗΡΟΦΟΡΙΕΣ

ΕΞΑΡΤΗΜΑΤΑ ΚΑΙ ΕΠΙΠΛΕΟΝ ΑΝΤΑΛΛΑΚΤΙΚΑ

- | | |
|-----------------------------------|----------|
| 1. Προστατευτικό περίβλημα δίσκου | - 1 τεμ. |
| 2. Ειδικό κλειδί | - 1 τεμ. |
| 3. Προσθαιρούμενη λαβή | - 1 τεμ. |

ΠΡΟΕΤΟΙΜΑΣΙΑ ΓΙΑ ΕΡΓΑΣΙΑ

ΣΤΕΡΕΩΣΗ ΠΡΟΣΘΑΦΑΙΡΟΥΜΕΝΗΣ ΛΑΒΗΣ

Η προσθαιρούμενη λαβή (3) στερεώνεται σε μια από τις οπές, οι οποίες βρίσκονται εκατέρωθεν της κεφαλής του τριβείου. Κρατώντας το εργαλείο με τα δύο χέρια (χρησιμοποιώντας την προσθαιρούμενη λαβή), μπορείτε να αποφύγετε τυχαία επαφή του χεριού με το δίσκο ή την ψήκτρα άνθρακα του τριβείου.

ΣΥΝΑΡΜΟΛΟΓΗΣΗ ΠΡΟΣΤΑΤΕΥΤΙΚΟΥ ΠΕΡΙΒΛΗΜΑΤΟΣ ΔΙΣΚΟΥ



Κατά την εργασία με κοίλο, ευπροσάρμοστο δίσκο λείανσης, συρμάτινη βούρτσα ή δίσκο κοπής, οφείλετε να συναρμολογήσετε το προστατευτικό περίβλημα (4) με τέτοιο τρόπο, ούτως ώστε το κλειστό του μέρος να βρίσκεται από την πλευρά του χειριστή.

- Στερεώστε το προστατευτικό περίβλημα δίσκου (4) με τέτοιο τρόπο, ούτως ώστε η προεξοχή του διαφράγματος του προστατευτικού περιβλήματος να συμπίπτει με την πτύχωση στο πλαίσιο γραναζιού του τριβείου.
- Εγκαταστήστε το προστατευτικό περίβλημα δίσκου στην επιλεγμένη θέση.
- Σφίξτε καλά τις βίδες συγκράτησης.



Αποσυναρμολόγηση και ρύθμιση του προστατευτικού περιβλήματος δίσκου πραγματοποιείται κατά την αντίστροφη από την συναρμολόγησή του σειρά.

ΑΝΤΙΚΑΤΑΣΤΑΣΗ ΕΡΓΑΛΕΙΩΝ ΕΡΓΑΣΙΑΣ



Το κομβίο εμπλοκής δίσκου (1) χρησιμεύει για εμπλοκή της ατράκτου του τριβείου.

- Πιέστε το κομβίο εμπλοκής δίσκου (1).
- Εισάγετε το ειδικό κλειδί (συμπεριλαμβάνεται στο σετ προμήθειας) στις δυο οπές της εξωτερικής μεταλλικής φλάντζας (5) (εικ. Α).
- Γυρίστε το κλειδί και χαλαρώστε την εξωτερική μεταλλική φλάντζα (5).
- Αφαιρέστε τη μεταλλική φλάντζα και το δίσκο.

 Η συναρμολόγηση του δίσκου πραγματοποιείται κατά την αντίστροφη από την αποσυναρμολόγησή του σειρά. Κατά τη διάρκεια της συναρμολόγησης, ο δίσκος πρέπει να εφάπτεται σφικτά στην επιφάνεια της εσωτερικής μεταλλικής φλάντζας (6). Σε περίπτωση δίσκων λείανσης και κοπής πάχους μικρότερου από 3 χιλιοστά, η επίπεδη επιφάνεια του περικοχλίου της εξωτερικής μεταλλικής φλάντζας (5) πρέπει να αντικρίζει το δίσκο (εικ.Β).

 **Το κομβίο εμπλοκής δίσκου (1) χρησιμεύει αποκλειστικά για τοποθέτηση ή αφαίρεση του δίσκου. Απαγορεύεται να χρησιμοποιείτε το κομβίο εμπλοκής ως κομβίο απενεργοποίησης κατά την περιστροφή του δίσκου. Στην αντίθετη περίπτωση, αυτό μπορεί να οδηγήσει σε ζημιά του τριβείου ή σε σωματικές βλάβες.**

ΕΡΓΑΣΙΑ/ΣΥΝΤΟΝΙΣΜΟΣ

 **Προτού τεθεί σε λειτουργία το τριβείο, οφείλτε να ελέγξετε το δίσκο λείανσης. Απαγορεύεται να χρησιμοποιείτε δίσκους με ρωγμώδη ανοίγματα, κοιλώματα ή οποιοσδήποτε άλλες βλάβες. Φθαρμένοι δίσκοι ή φθαρμένη βούρτσα πρέπει να αντικατασταθεί άμεσα.**

Αφού ολοκληρωθεί η εργασία, οφείλτε να απενεργοποιήσετε το τριβείο και να αναμείνετε την πλήρη ακινητοποίηση του δίσκου λείανσης. Μόνο μετά από αυτήν, μπορείτε να αφήσετε το τριβείο.

-  • Απαγορεύεται να ασκείτε στο τριβείο υπερβολική πίεση. Η πίεση που διασφαλίζει το βάρος του ηλεκτρικού εργαλείου είναι επαρκή. Υπερφόρτωση και υπερβολική πίεση μπορούν να προκαλέσουν επικίνδυνη δημιουργία ρωγμών ανοιγμάτων στο εργαλείο εργασίας.
- Εάν το τριβείο πέσει κατά τη διάρκεια της λείανσης, οφείλτε οπωσδήποτε να αλλάξετε το εργαλείο εργασίας.
 - Απαγορεύεται να κτυπάτε το εργαλείο εργασίας στο υλικό που επεξεργάζεστε.
 - Οφείλτε να προσπαθείτε να μην αποφλοιώνετε ή να μην αποκόπτετε με κτυπήματα το υλικό κατά την επεξεργασία, πρωτίστως γωνίες, αιχμηρές ακμές κλπ. Αυτό μπορεί να οδηγήσει στην απώλεια ελέγχου του εργαλείου και στην αναπήδηση προς το χειριστή.
 - Απαγορεύεται να χρησιμοποιείτε δίσκους λείανσης ξύλου, οι οποίοι προορίζονται για περιστροφικές σέγες. Χρήση τέτοιων δίσκων, συχνά οδηγεί σε αναπήδηση του ηλεκτρικού εργαλείου προς το χειριστή, απώλεια ελέγχου του εργαλείου και σε πρόκληση σοβαρών σωματικών βλαβών.

ΕΝΕΡΓΟΠΟΙΗΣΗ / ΑΠΕΝΕΡΓΟΠΟΙΗΣΗ

 **Τη στιγμή της ενεργοποίησης και κατά τη διάρκεια της εργασίας, συνιστάται να κρατάτε το τριβείο με τα δύο χέρια.**

- Μετακινήστε το κομβίο εκκίνησης (2) προς τα μπρος (στην κατεύθυνση της κεφαλής) (εικ. C).
- Για εργασία μεγάλης διάρκειας, πιέστε το μπροστινό μέρος του κομβίου εκκίνησης.
- Το κομβίο εκκίνησης θα εμπλακεί αυτόματα στην θέση εργασίας μεγάλης διάρκειας.
- Για απενεργοποίηση, οφείλτε να πιέσετε το πίσω μέρος του συρόμενου κομβίου (2) και να το μετακινήσετε προς τα πίσω.

 **Μετά από την ενεργοποίηση το τριβείου, οφείλτε να αναμένετε ο δίσκος λείανσης να αποκτήσει τη μέγιστη ταχύτητα, και μόνο κατόπιν μπορείτε να ξεκινήσετε την εργασία. Κατά τη διάρκεια της εργασίας, απαγορεύεται να χρησιμοποιείτε το κομβίο εκκίνησης – να ενεργοποιείτε ή να απενεργοποιείτε το τριβείο. Μπορείτε να χρησιμοποιείτε το κομβίο εκκίνησης μόνο όταν το εργαλείο δεν αγγίζει το επεξεργαζόμενο υλικό.**

ΤΕΧΝΙΚΗ ΣΥΝΤΗΡΗΣΗ ΚΑΙ ΔΙΑΤΗΡΗΣΗ



Ξεκινώντας οποιοσδήποτε δραστηριότητες που αφορούν τη συναρμολόγηση, τη ρύθμιση, την επισκευή ή τη συντήρηση, οφείλετε οπωσδήποτε να απουσνδέσετε τον ρευματολήπτη παροχής ηλεκτρικής ενέργειας από τον ρευματοδότη.

- Απαγορεύεται να χρησιμοποιείτε νερό και άλλα υγρά για τον καθαρισμό του τριβείου.
- Χρησιμοποιείτε βούρτσα για τον καθαρισμό του τριβείου.
- Καθαρίζετε τακτικά τις οπές εξαερισμού του τριβείου για αποφυγή υπερθέρμανσης του κινητήρα.
- Κάντε τακτικά διαλείμματα κατά τη διάρκεια της εργασίας.

ΑΝΤΙΚΑΤΑΣΤΑΣΗ ΨΗΚΤΡΩΝ ΑΝΘΡΑΚΑ



Φθαρμένες ψήκτρες άνθρακα του κινητήρα (μήκους λιγότερου από 5 χιλιοστά), ψήκτρες με καμμένη επιφάνεια ή γδαρσίματα πρέπει να αντικατασταθούν άμεσα. Οφείλετε να αντικαταστήσετε και τις δύο ψήκτρες ταυτοχρόνως.

Συνιστάται να αναθέτετε την αντικατάσταση των ψηκτρών άνθρακα στον αρμόδιο ειδικό. Χρησιμοποιείτε αποκλειστικά τα αυθεντικά ανταλλακτικά.



Όλες οι δυσλειτουργίες πρέπει να επισκευάζονται από την εξουσιοδοτημένη υπηρεσία τεχνικής υποστήριξης του κατασκευαστή.

ΤΕΧΝΙΚΕΣ ΠΑΡΑΜΕΤΡΟΙ

ΤΕΧΝΙΚΑ ΧΑΡΑΚΤΗΡΙΣΤΙΚΑ

Γωνιακό τριβείο	
Κατασκευαστικές παράμετροι	Αξίες
Τάση λειτουργίας	230 V AC
Συχνότητα	50 Hz
Ονομαστική ισχύς	860 W
Ταχύτητα χωρίς φορτίο	11000 min ⁻¹
Σπείρωμα της ατράκτου	M 14
Μέγιστη διάμετρος δίσκου	125 mm
Διάμετρος οπής τοποθέτησης δίσκου	22,2 mm
Τύπος προστασίας	II
Βάρος	2,1 kg
Έτος κατασκευής	2014

ΠΛΗΡΟΦΟΡΙΕΣ ΓΙΑ ΕΠΙΠΕΔΟ ΘΟΡΥΒΟΥ

Επίπεδο ακουστικής πίεσης: $L_{p_A} = 94 \text{ dB(A)}$ $K = 3 \text{ dB(A)}$

Επίπεδο ακουστικής ισχύος: $L_{w_A} = 105 \text{ dB(A)}$ $K = 3 \text{ dB(A)}$

Σταθμισμένη τιμή της επιτάχυνσης της παλμικής κίνησης – κύρια λαβή: $a_{h_1} = 9,902 \text{ m/s}^2$ $K = 1,5 \text{ m/s}^2$

Σταθμισμένη τιμή της επιτάχυνσης της παλμικής κίνησης – βοηθητική λαβή: $a_{h_2} = 6,734 \text{ m/s}^2$ $K = 1,5 \text{ m/s}^2$

ΠΡΟΣΤΑΣΙΑ ΠΕΡΙΒΑΛΛΟΝΤΟΣ



Ηλεκτρικές συσκευές δεν πρέπει να απορρίπτονται μαζί με τα οικιακά απορρίμματα, αλλά να παραδίδονται στο ειδικό τμήμα ανακύκλωσης. Τις πληροφορίες για το θέμα ανακύκλωσης μπορεί να σας τις παρέχει ο πωλητής του προϊόντος ή τοπικές αρχές. Ηλεκτρονικός και ηλεκτρικός εξοπλισμός, το χρονικό περιθώριο λειτουργίας του οποίου έληξε, περιέχει επικίνδυνες για το περιβάλλον ουσίες. Εξοπλισμός, ο οποίος δεν έχει υποστεί ανακύκλωση, αποτελεί ενδεχόμενο κίνδυνο για το περιβάλλον και υγεία του ανθρώπου.

* Διατηρούμε το δικαίωμα εισαγωγής αλλαγών.

Η εταιρεία „Grupa Torrex Spółka z ograniczoną odpowiedzialnością” Spółka komandytowa, η οποία εδρεύει στη Βαρσοβία στη διεύθυνση: Pograniczna str. 2/4 (αποκαλούμενη εφεξής η «Grupa Torrex»), προειδοποιεί ότι όλα τα πνευματικά δικαιώματα δημιουργού για το περιεχόμενο των παρούσων οδηγιών (αποκαλούμενων εφεξής οι «Οδηγίες») συμπεριλαμβανομένων του κειμένου, των φωτογραφιών, διαγραμμάτων, εικόνων και σχεδίων, καθώς και της στοιχειοθεσίας, ανήκουν αποκλειστικά στην εταιρεία Grupa Torrex και προστατεύονται με το Νόμο περί δικαιώματος δημιουργού και συγγενών δικαιωμάτων από τις 4 Φεβρουαρίου του έτους 1994 (Ενημερωτικό δελτίο των νομοθετημάτων της Δημοκρατίας της Πολωνίας Αρ. 90 Αρθ. 631 με τις υπόμενες μετατροπές). Αντιγραφή, αναπαραγωγή, δημοσίευση, αλλαγή των στοιχείων των οδηγιών χωρίς την έγγραφη έγκριση της εταιρείας Grupa Torrex αυστηρά απαγορεύεται και μπορεί να οδηγήσει σε έφεση ποινικών και άλλων αξιώσεων.

AMOLADORA ANGULAR

59G086

ATENCIÓN: ANTES DE USAR ESTA HERRAMIENTA ELÉCTRICA ES NECESARIO LEER LAS INSTRUCCIONES Y GUARDARLAS PARA LAS FUTURAS CONSULTAS.

NORMAS DE SEGURIDAD DETALLADAS

- Compruebe que el tamaño del disco lijador sea el adecuado para la amoladora.
- Los discos lijadores se deben almacenar y utilizar acorde con las recomendaciones del fabricante.
- Compruebe el estado del disco antes de utilizarlo. No utilice discos lijadores mellados, rotos o dañados.
- Asegúrese de que los discos lijadores y los vasos de amolar cónicos estén instalados acorde con las instrucciones del fabricante.
- Antes de utilizar el disco lijador compruebe que esté instalado y ajustado adecuadamente. Ponga en marcha la herramienta en vacío durante 30 segundos en una posición segura. Pare la herramienta inmediatamente si observa fuertes vibraciones u otras averías. Si la avería se repite, compruebe la herramienta averiguando la causa de este estado.
- Si la caperuza protectora está incluida con la herramienta, nunca utilice la amoladora sin la caperuza.
- Nunca utilice diferentes casquillos o acopladores de reducción para instalar discos lijadores de orificio más grande.
- En herramientas adaptadas para discos lijadores con sujeción de rosca, compruebe que la longitud de la rosca del disco se ajuste a la longitud de la rosca del husillo.
- Compruebe que el material tratado esté sujeto de forma adecuada.
- No utilice los discos de corte para lijado frontal.
- Asegúrese de que las chispas producidas durante el trabajo no supongan un riesgo para la seguridad y de que no caigan sobre terceras personas o sobre objetos o sustancias inflamables.
- Si utiliza la herramienta en lugares con alto nivel de polvo, asegúrese de que las rejillas de ventilación estén limpias. Antes de extraer el polvo, desenchufe la herramienta de la toma de corriente.
- **Siempre utilice la protección de ojos y oído.**
- **Se recomienda también el uso de medios de protección personal tales como la mascarilla antipolvo, los guantes protectores, el casco y el delantal de protección.**
- Después de apagar la amoladora, el disco gira todavía durante un instante. Tenga precaución.

¡ATENCIÓN! La herramienta sirve para trabajar en los interiores.

A pesar de que la estructura de esta herramienta es segura y aunque se apliquen medios de seguridad y protecciones adicionales, siempre existe el riesgo mínimo de sufrir lesiones durante el trabajo.

ESTRUCTURA Y APLICACIÓN

Las amoladoras angulares son herramientas eléctricas manuales con aislamiento de clase II. La propulsión es de motor monofásico conmutador cuyas revoluciones se reducen mediante la transmisión por engrajes con dientes de arco. Este tipo de herramientas tienen una amplia aplicación para eliminar rebordes de las superficies de los materiales de metal, así como para tratar la superficie de juntas, cortar tubos de paredes finas y pequeños elementos de metal, etc. Se utilizan en la industria maquinaria y de automoción. Aplicando útiles adecuados, las amoladoras angulares pueden utilizarse para limpiar la herrumbre y pulir las superficies de metal o de otros materiales.



Se prohíbe el uso de la herramienta eléctrica para usos diferentes de los aquí indicados

DESCRIPCIÓN DE LAS PÁGINAS GRÁFICAS

La lista de componentes se refiere a las piezas de la herramienta mostradas en la imagen al inicio del folio.

1. Botón de bloqueo del disco
2. Interruptor
3. Empuñadura adicional
4. Caperuza protectora del disco
5. Cuello exterior
6. Cuello interior

* Puede haber diferencias entre la imagen y el producto.

DESCRIPCIÓN DE ICONOS UTILIZADOS



ATENCIÓN



ADVERTENCIA



MONTAJE / CONFIGURACIONES



INFORMACIÓN

ÚTILES Y ACCESORIOS

- | | |
|----------------------------------|-----------|
| 1. Caperuza protectora del disco | - 1 pieza |
| 2. Llave específica | - 1 pieza |
| 3. Empuñadura adicional | - 1 pieza |

PREPARACIÓN PARA TRABAJAR

INSTALACIÓN DE LA EMPUÑADURA ADICIONAL

La empuñadura adicional (3) se instala en uno de los orificios en el cabezal de la amoladora. Se recomienda utilizar la amoladora con la empuñadura adicional. Si sujeta la amoladora con las dos manos durante el trabajo (utilizando para ello la empuñadura adicional) el riesgo de tocar el disco o el cepillo en marcha es menor.

INSTALACIÓN DE LA CAPERUZA PROTECTORA DEL DISCO



Si utiliza el disco cóncavo, el disco elástico, el cepillo de alambre o el disco de corte, la caperuza protectora (4) debe estar ajustada en la amoladora con la parte cubierta dirigida hacia el usuario.

- Coloque la caperuza protectora del disco (4) para ubicar el hueco de la caperuza en la abertura en el armazón del engranaje de la amoladora.
- Coloque la caperuza protectora del disco en la posición deseada.
- Apriete fuerte la tuerca tensora.



El desmontaje y ajuste de la caperuza protectora del disco se realiza siguiendo los pasos opuestos a los del montaje.

CAMBIO DE ÚTILES



El botón de bloqueo del disco (1) sirve para bloquear el husillo de la amoladora.

- Pulse el botón de bloqueo del disco (1).
- Coloque la llave especializada incluida en el juego en dos orificios del cuello exterior (5) (imagen A).
- Gire la llave y afloje el cuello exterior (5).
- Retire el cuello y el disco.



El montaje del disco se realiza siguiendo los pasos opuestos a los del desmontaje. Durante el montaje el disco debe llegar ajustado a la superficie del cuello exterior (6). En discos lijadores o de corte de grosor menor de 3mm, la tuerca del cuello exterior (5) debe estar apretada por la parte plana desde el lado del disco (imagen B).



El botón de bloqueo del disco (1) sirve únicamente para instalar y desmontar el disco. No debe utilizarlo como el botón de freno mientras el disco está en marcha. En caso opuesto puede dañar la amoladora o causar lesiones del usuario.

TRABAJO / CONFIGURACIÓN



Antes de utilizar la amoladora, compruebe el estado del disco lijador. No utilice discos lijadores melados, rotos o dañados de otra forma. El disco lijador o el cepillo desgastado debe ser cambiado antes de utilizar la herramienta. Después de terminar el trabajo siempre debe apagar la amoladora y esperar a que el disco lijador se pare por completo. Posteriormente puede colocar la amoladora en su sitio.



- **Nunca debe sobrecargar la amoladora.** El peso de la herramienta ejerce una presión suficiente para que la amoladora funcione eficazmente. Si sobrecarga o ejerce demasiada presión sobre la herramienta puede provocar una rotura peligrosa del útil.
- **Es imprescindible cambiar el útil si la amoladora se cae mientras está en marcha.**
- **Nunca debe golpear con el útil sobre la superficie del material tratado.**
- **Es importante que evite que el disco rebote o arranque el material, sobre todo durante el tratamiento de esquinas o bordes afilados, etc.** (en caso opuesto puede perder el control sobre la herramienta y provocar rebote).
- **Nunca utilice discos de corte de madera diseñados para las sierras circulares.** El uso de discos para sierras circulares a menudo provoca el rebote de la herramienta eléctrica y causa la pérdida de control, así como las lesiones corporales del usuario.

PUESTA EN MARCHA / DESCONEXIÓN



Al poner en marcha y utilizar la amoladora hay que sujetarla con las dos manos.

- Mueva el interruptor (2) hacia delante en dirección del cabezal (**imagen C**).
- Para activar la función de trabajo continuo, pulse la parte delantera del interruptor.
- El interruptor se bloqueará automáticamente en la posición de trabajo continuo.
- Para apagar la herramienta debe pulsar la parte trasera del interruptor (2) y moverlo hacia atrás.



Después de poner en marcha la amoladora hay que esperar hasta que el disco lijador alcance su velocidad máxima y posteriormente empezar el trabajo. Mientras trabaja no use el interruptor para encender o apagar la amoladora. Puede utilizar el interruptor únicamente cuando la herramienta está en una distancia del material trabajado.

USO Y MANTENIMIENTO



Antes de instalar, ajustar, reparar o usar la herramienta es necesario desenchufarla de la toma de corriente.

- Nunca use agua u otro líquido para limpiar la amoladora.
- Limpie la amoladora con un cepillo.
- Limpie la rejilla de ventilación periódicamente para evitar que el motor se sobrecaliente.
- Interrumpa el trabajo de vez en cuando.

CAMBIO DE CEPILLOS DE CARBÓN



Los cepillos de carbón en el motor que estén desgastados (es decir cuando su longitud sea menor de 5mm), quemados o rotos deben estar reemplazados inmediatamente. Siempre hay que cambiar los dos cepillos a la vez.

El cambio de cepillos de carbón debe realizarse únicamente por personas cualificadas y utilizando recambios originales.



Cualquier avería debe repararse en un punto de servicio técnico autorizado por el fabricante.

PARÁMETROS TÉCNICOS

DATOS TÉCNICOS NOMINALES

Amoladora angular	
Parámetro técnico	Valor
Voltaje	230 V CA
Frecuencia	50 Hz
Potencia nominal	860 W
Velocidad en vacío	11000 min ⁻¹
Tamaño de rosca del husillo	M 14
Diámetro máximo del disco	125 mm
Diámetro del orificio del disco	22,2 mm
Clase de protección	II
Peso	2,1 kg
Año de fabricación	2014

INFORMACIÓN SOBRE RUIDOS Y VIBRACIONES

Nivel de presión sonora: $L_{pA} = 94 \text{ dB(A)}$ $K = 3 \text{ dB(A)}$

Nivel de potencia acústica: $L_{WA} = 105 \text{ dB(A)}$ $K = 3 \text{ dB(A)}$

Valor de aceleraciones de las vibraciones en empuñadura principal: $a_h = 9,902 \text{ m/s}^2$ $K = 1,5 \text{ m/s}^2$

Valor de aceleraciones de las vibraciones en empuñadura adicional: $a_h = 6,734 \text{ m/s}^2$ $K = 1,5 \text{ m/s}^2$

PROTECCIÓN MEDIOAMBIENTAL



Los dispositivos eléctricos no se deben echar a la basura junto con los residuos tradicionales, sino ser llevados para su reutilización a las plantas de reciclaje específicas. Podrá recibir información necesaria del vendedor del producto o de la administración local. El equipo eléctrico y electrónico desgastado contiene sustancias no neutras para el medio ambiente. Los equipos que no se sometan al reciclaje suponen un posible riesgo para el medioambiente y para las personas.

* Se reserva el derecho de introducir cambios.

Grupa Topex Sociedad con responsabilidad limitada¹ Sociedad comanditaria con sede en Varsovia, c/ Pograniczna 2/4 (a continuación: "Grupa Topex") informa que todos los derechos de autor para el contenido de las presentes instrucciones (a continuación: "Instrucciones"), entre otros, para su texto, fotografías incluidas, esquemas, imágenes, así como su estructura son propiedad exclusiva de Grupa Topex y está sujeto a la protección legal de acuerdo con la ley del 4 de febrero de 1994 sobre el derecho de autor y leyes similares (B.O. 2006 N°90 Posición 631 con enmiendas posteriores). Se prohíbe copiar, tratar, publicar o modificar con fines comerciales de la totalidad o de partes de las Instrucciones sin el permiso expreso de Grupa Topex por escrito. El no cumplimiento de esta prohibición puede acarrear la responsabilidad civil y penal.

SMERIGLIATRICE ANGOLARE 59G086

ATTENZIONE: PRIMA DI UTILIZZARE L'ELETTROUTENSILE LEGGERE CON ATTENZIONE IL PRESENTE MANUALE, CHE VA CONSERVATO CON CURA PER UTILIZZI FUTURI.

NORME PARTICOLARI DI SICUREZZA

- Accertarsi che le dimensioni del disco siano opportune per la smerigliatrice.
- Il disco va conservato e utilizzato secondo le istruzioni del produttore.
- Controllare il disco prima dell'uso, non utilizzare dischi che presentino intaccature, spaccature, o danneggiati in altro modo.
- Accertarsi che i dischi siano fissati secondo le istruzioni del produttore.
- Controllare il disco prima dell'uso, verificare che il disco sia correttamente montato e fissato, avviare lo strumento senza carico per 30 secondi in una posizione di sicurezza, fermarlo immediatamente se si presentano notevoli vibrazioni o se si osservano altri difetti. Se tale situazione si ripete, controllare lo strumento e stabilire la causa.
- Se con lo strumento viene fornita una protezione, non utilizzarlo mai senza la protezione.
- Non fare uso di manicotti o riduttori per montare dischi con foro di diametro maggiore.
- Negli strumenti predisposti per il fissaggio di dischi con foro filettato, controllare che la lunghezza della filettatura del disco corrisponda alla lunghezza della filettatura dell'alberino.
- Verificare che il materiale in lavorazione sia opportunamente fissato.
- Non utilizzare dischi da taglio per eseguire fresature frontali.
- Accertarsi che le scintille prodotte durante la fresatura non creino situazioni di pericolo, ad esempio che non finiscano su persone o su sostanze infiammabili.
- Accertarsi che le feritoie di ventilazione rimangano pulite, durante il funzionamento con notevole presenza di polvere. Prima di rimuovere la polvere, scollegare lo strumento dalla fonte di alimentazione.
- **Utilizzare sempre protezioni per gli occhi e le orecchie.**
- **Si consiglia anche di utilizzare mezzi di protezione personale come maschere antipolvere, guanti di protezione, caschi e grembiuli di protezione.**
- Dopo lo spegnimento il disco continua a girare per un certo tempo - operare con prudenza.

ATTENZIONE! L'elettrotensile non deve essere utilizzato per lavori all'esterno.

Nonostante la progettazione sicura dell'elettrotensile, l'utilizzo di sistemi di protezione e di misure di protezione supplementari, vi è sempre un rischio residuo di lesioni durante il lavoro.

CARATTERISTICHE E APPLICAZIONI

Le smerigliatrici angolari sono elettrotensili manuali con classe di isolamento II. L'utensile è azionato da un motore a spazzole monofase, la cui velocità è ridotta per mezzo di un riduttore con ingranaggi a denti elicoidali. Elettrotensili di questo tipo sono largamente utilizzati per rimuovere bave dalla superficie di elementi di metallo, per la lavorazione superficiale delle saldature, per il taglio di tubi di ridotto spessore e di piccoli elementi di metallo, ecc. I suoi settori di utilizzo sono l'industria meccanica, automobilistica, chimica. Utilizzando utensili adatti le smerigliatrici angolari possono essere utilizzate per rimuovere la ruggine e per lucidare superfici di metallo o di altri materiali.



È vietato utilizzare l'elettrotensile in modo non conforme alla sua destinazione d'uso

DESCRIZIONE DELLE PAGINE DEI DISEGNI

La numerazione che segue si riferisce agli elementi presentati nelle pagine dei disegni del presente manuale.

1. Pulsante di blocco del disco
2. Interruttore
3. Impugnatura supplementare

4. Protezione del disco
5. Flangia esterna
6. Flangia interna

* Possono presentarsi differenze tra il disegno e il prodotto

DESCRIZIONE DEI SIMBOLI GRAFICI UTILIZZATI



ATTENZIONE



AVVERTENZA



MONTAGGIO/REGOLAZIONE



INFORMAZIONE

EQUIPAGGIAMENTO E ACCESSORI

- | | |
|------------------------------|-----------|
| 1. Protezione del disco | - 1 pezzo |
| 2. Chiave speciale | - 1 pezzo |
| 3. Impugnatura supplementare | - 1 pezzo |

PREPARAZIONE AL FUNZIONAMENTO

MONTAGGIO DELL'IMPUGNATURA SUPPLEMENTARE

L'impugnatura supplementare (3) si monta in uno dei fori sulla testata della smerigliatrice. Si consiglia di utilizzare la smerigliatrice con l'impugnatura supplementare. Se si tiene la smerigliatrice con entrambe le mani (utilizzando anche l'impugnatura supplementare) si riduce il rischio di toccare con le mani il disco o la spazzola in rotazione.

MONTAGGIO DELLA PROTEZIONE DEL DISCO



Utilizzando dischi concavi, dischi telati, dischi a spazzole o dischi da taglio, la protezione (4) deve essere montata sulla smerigliatrice in modo che la parte che protegge sia rivolta verso l'operatore.

- Montare la protezione del disco (4) in modo che la sporgenza sulla fascia della protezione combaci con l'intaglio sul corpo del riduttore della smerigliatrice.
- Regolare la protezione del disco nella posizione desiderata.
- Serrare a fondo le viti di fissaggio.



Lo smontaggio e la regolazione della protezione del disco avvengono in successione inversa rispetto al montaggio.

SOSTITUZIONE DEGLI UTENSILI DI LAVORO



Il pulsante di blocco del disco (1) serve a bloccare l'alberino della smerigliatrice.

- Premere il pulsante di blocco del disco (1).
- Inserire la chiave speciale (in dotazione) nelle due aperture della flangia esterna (5) (dis. A).
- Ruotare la chiave e allentare la flangia esterna (5).
- Estrarre la flangia e il disco.





Il montaggio del disco avviene in successione inversa al suo smontaggio. Nel montaggio il disco deve essere premuto a fondo sulla superficie della flangia interna (6). Nel caso di dischi per fresatura o taglio con spessore minore di 3 mm, il dado della flangia esterna (5) va avvitato con la superficie piatta rivolta verso il disco (dis. B).



Il pulsante di blocco del disco (1) serve unicamente a fissare o estrarre il disco. Non va usato come pulsante di frenata, mentre il disco è in rotazione. In caso contrario possono aver luogo danneggiamenti della smerigliatrice o ferite dell'utilizzatore.

FUNZIONAMENTO / REGOLAZIONI

 Prima di utilizzare la smerigliatrice bisogna controllare il disco. Non utilizzare dischi che presentino intaccature, spaccature, o danneggiati in altro modo. I dischi e le spazzole consumati vanno immediatamente sostituiti. Dopo il termine del lavoro bisogna sempre spegnere la smerigliatrice e attendere che il disco si fermi completamente. Solo allora è possibile riporre la smerigliatrice.

 • Non sovraccaricare mai la smerigliatrice. Il peso dell'elettrotensile già crea una pressione sufficiente. Il sovraccarico e l'eccessiva pressione possono provocare pericolose spaccature dell'utensile di lavoro.

• L'utensile di lavoro va sempre sostituito, se la smerigliatrice cade durante il funzionamento.

• Non colpire mai il materiale in lavorazione con l'utensile di lavoro.

• Bisogna fare attenzione a non urtare con il disco il materiale, specialmente durante la lavorazioni di bordi, spigoli vivi, ecc. (può provocare l'effetto di rinculo e la perdita del controllo sull'elettrotensile).

• È assolutamente vietato utilizzare dischi destinati al taglio del legno con seghe a disco. L'utilizzo di tali dischi causa spesso l'effetto di rinculo dell'elettrotensile, con perdita del controllo e lesioni corporali dell'operatore.

ACCENSIONE / SPENNIMENTO

 Durante l'avviamento e il funzionamento la smerigliatrice va tenuta con entrambe le mani.

- Far scorrere l'interruttore (2) in avanti (in direzione della testata) (dis. C).
- Per il funzionamento continuo premere la parte anteriore dell'interruttore di accensione.
- L'interruttore si bloccherà automaticamente nella posizione di funzionamento continuo.
- Per fermarlo premere la parte posteriore dell'interruttore (2) e farlo scorrere all'indietro.

 Dopo l'avviamento della smerigliatrice bisogna attendere un attimo che il disco raggiunga la massima velocità, e solo allora è possibile iniziare il lavoro. Durante il lavoro non è possibile azionare l'interruttore, accendendo o spegnendo la smerigliatrice. L'interruttore della smerigliatrice può essere azionato solo quando l'elettrotensile viene allontanato dal materiale in lavorazione.

SERVIZIO E MANUTENZIONE

 Prima di intraprendere qualsiasi attività legata all'installazione, la regolazione, la riparazione o il servizio, bisogna estrarre la spina del cavo di alimentazione dalla presa di rete.

- Per pulire la smerigliatrice è vietato utilizzare acqua o altri liquidi.
- La smerigliatrice va pulita per mezzo di spazzole.
- Le feritoie di ventilazione vanno pulite regolarmente, per non provocare un surriscaldamento del motore.
- Effettuare delle pause periodiche durante il lavoro.

SOSTITUZIONE DELLE SPAZZOLE IN GRAFITE

 Le spazzole in grafite del motore consumate (più corte di 5 mm), bruciate o spaccate vanno immediatamente sostituite. Entrambe le spazzole vanno sostituite allo stesso tempo. La sostituzione delle spazzole in grafite deve essere eseguita esclusivamente da personale qualificato, utilizzando ricambi originali.

 Ogni tipo di difetto deve essere eliminato da un punto autorizzato di assistenza tecnica del produttore.

CARATTERISTICHE TECNICHE

DATI NOMINALI

Smerigliatrice angolare	
Parametro nominale	Valore
Tensione di alimentazione	230 V AC
Frequenza	50 Hz
Potenza nominale	860 W
Velocità a vuoto	11000 min ⁻¹
Dimensione della filettatura dell'alberino	125 mm
Diametro massimo del disco	22,2 mm
Diametro del foro del disco	M14
Classe di isolamento	II
Peso	2,1 kg
Anno di produzione	2014

DATI RIGUARDANTI RUMORE E VIBRAZIONI

Livello di pressione acustica: $L_{p_A} = 94 \text{ dB(A)}$ $K = 3 \text{ dB(A)}$

Livello di potenza acustica: $L_{w_A} = 105 \text{ dB(A)}$ $K = 3 \text{ dB(A)}$

Accelerazione ponderata in frequenza delle vibrazioni, impugnatura principale: $a_h = 9,902 \text{ m/s}^2$ $K=1,5 \text{ m/s}^2$

Accelerazione ponderata in frequenza delle vibrazioni, impugnatura supplementare: $a_h = 6,734 \text{ m/s}^2$ $K=1,5 \text{ m/s}^2$

PROTEZIONE DELL'AMBIENTE / CE



Le apparecchiature elettriche ed elettroniche non devono essere smaltite con i rifiuti domestici, ma consegnate a centri autorizzati per il loro smaltimento. Informazioni circa lo smaltimento sono fornite dal venditore dell'apparecchiatura o dalle autorità locali. Le apparecchiature elettriche ed elettroniche usate contengono sostanze nocive per l'ambiente. Le apparecchiature non riciclate costituiscono un rischio potenziale per l'ambiente e per la salute umana.

* Ci si riserva il diritto di effettuare modifiche.

La „Grupa Topex Spółka z ograniczoną odpowiedzialnością” Spółka komandytowa con sede a Varsavia, ul. Pograniczna 2/4 (detta di seguito: „Grupa Topex”) informa che tutti i diritti d'autore sul contenuto del presente manuale (detto di seguito: „Manuale”), che riguardano, tra l'altro, il testo, le fotografie, gli schemi e i disegni contenuti e anche la sua composizione, appartengono esclusivamente alla Grupa Topex e sono protetti giuridicamente secondo la legge del 4 febbraio 1994, sul diritto d'autore e diritti connessi (Gazz. Uff. polacca del 2006 n. 90 posizione 631 con successive modifiche). La copia, l'elaborazione, la pubblicazione, la modifica a scopo commerciale, sia dell'intero Manuale che di singoli suoi elementi, senza il consenso scritto della Grupa Topex, sono severamente vietate e comportano responsabilità civile e penale



graphite.pl